

























# Einkaufsinformation 2018 Markt Deutschland

# Für alle HOPPE Tür- und Fenstergriffe ...





<b>Allgemeine Informationen</b>	S. 4	<b>1</b>
<b>Beschlaglösungen für Innentüren</b>		
 Innentür-Garnituren	S. 11	<b>2</b>
 FS-Innentür-Garnituren	S. 143	<b>3</b>
 Schiebetür-Muscheln	S. 193	<b>4</b>
<b>Beschlaglösungen für Außen-/Wohnungsabschluss-Türen</b>		
 Bügelgriffe	S. 199	<b>5</b>
 Schutzrosetten	S. 245	<b>6</b>
 Halbgarnituren	S. 279	<b>7</b>
 Profiltür-Schutzbeschläge	S. 311	<b>8</b>
 Profiltür-Garnituren	S. 329	<b>9</b>
 Rauchdichte-(Antipanik-)Profiltür-Schutzbeschläge	S. 385	<b>10</b>
 Feuerschutz-/Rauchdichte-(Antipanik-)Profiltür-Garnituren	S. 395	<b>11</b>
 Schutzbeschläge	S. 427	<b>12</b>
 Feuerschutz-(Antipanik-)Schutzbeschläge	S. 507	<b>13</b>
 Kombi-Schutzbeschläge	S. 569	<b>14</b>
 Knopf-Garnituren (ohne Schutzklasse)	S. 593	<b>15</b>
 Feuerschutz-(Antipanik-)Knopf-Garnituren (ohne Schutzklasse)	S. 673	<b>16</b>
<b>Beschlaglösungen für Fenster und Balkon-/Fenstertüren</b>		
 Fenstergriffe	S. 705	<b>17</b>
 Balkon-/Fenstertür-Garnituren und -Griffe	S. 771	<b>18</b>
 Parallel-Schiebe-/Kipptür-Griffe	S. 789	<b>19</b>
 Hebe-Schiebetür-Garnituren	S. 799	<b>20</b>
 Ergänzungs-Programm	S. 821	<b>21</b>
 Montage-Zubehör	S. 835	<b>22</b>
 Präsentations-Systeme	S. 889	<b>23</b>
 Anhang	S. 899	<b>24</b>

## Produkt-Innovationen



### **SecuSelect® – Sicher und individuell**

Bei einem SecuSelect®-Fenstergriff sitzt der Schließzylinder im Rosettenkörper. Selbst wenn der Griff bei einem Einbruchversuch abgedreht wird, bleibt die Rosette am Fensterprofil und verschließt das Fenster weiterhin sicher. Die Schnellstift-Verbindung ermöglicht es, auch Griffformen zu verwenden, die sonst nur bei Innentür-Garnituren zum Einsatz kommen.



### **Einfach und sicher – Der gute Griff mit Fingerscanner**

Schlüssellose Zutrittskontrollen gewinnen an Bedeutung – im privaten wie im gewerblichen Bereich. HOPPE hat eckige Stangenbügelgriffe und ein Knopfmodell – als Schutzbeschlag oder mit Rosette kombinierbar – mit der schlüssellosen Zutrittskontrolle ausgestattet.



### **Serie Austin: Modernes Design, bewährte Techniken**

Flache Rosetten wirken nicht nur an der Tür schlicht und dezent – auch am Fenster setzen sie besondere Akzente. Durch die Reduzierung der Rosettenhöhe tritt der Griff deutlicher als bisher in den Vordergrund und es entsteht ein sehr moderner Gesamteindruck. Mit Austin bietet HOPPE eine Fenstergriff-Serie, die hervorragend zu einem Stil passt, der auf das Wesentliche reduziert ist – ohne dabei auf bewährte Techniken zu verzichten.

Weiterführende Informationen finden Sie in der Unterlage „**HOPPE – Der gute Griff. Grundwissen**“.

## Wie ist der Katalog aufgebaut?

In nachfolgenden Darstellungen zeigen wir Ihnen, wie der Katalog untergliedert bzw. sortiert ist.

### 1. Nach Produktgruppen:

Der Katalog ist in seiner ersten Gliederungs-Ebene, dem Register, nach Produktgruppen für die verschiedenen Produktträger sortiert.



Innentür-Garnituren FS-Innentür-Garnituren Schiebetür-Muscheln Bügelgriffe ...

Es folgen das Ergänzungs-Programm, das Montage-Zubehör und die Präsentations-Systeme (siehe auch Inhaltsverzeichnis auf S. 3).

### 2. Nach Produktlinien:

In der zweiten Gliederungs-Ebene ist der Katalog nach den drei Produktlinien sortiert. Diese Einteilung orientiert sich an Technik, Optik, Serviceleistungen und Preis.



Produktlinie duravert® Produktlinie duraplus® Produktlinie duranorm®

### 3. Nach Seriennamen:

Anschließend werden die Produkte alphabetisch nach Seriennamen aufgelistet. Produkte, die keiner Serie zugeordnet sind, folgen im Anschluss nach den Serien. So folgen zum Beispiel nach den Serien der Innentür-Garnituren diverse Einzelteile (z. B. Knopfschilder, Knöpfe, Rosetten etc.).



Amsterdam Bremen Los Angeles Marseille...

### 4. Nach Materialien:

Gibt es eine Serie in mehreren Materialien, so wird innerhalb der Serie alphabetisch nach Material sortiert. Beispiel: Die Serie Verona gibt es in den Materialien Aluminium, Edelstahl und Messing.



Verona aus Aluminium Verona aus Edelstahl Verona aus Messing

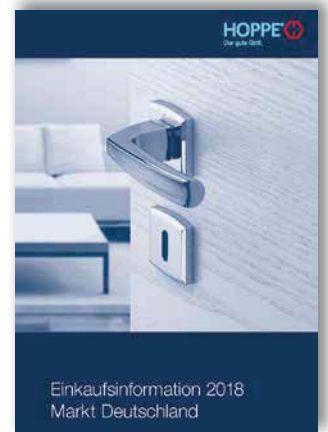



## Wie sind die Tabellenseiten aufgebaut?

Erläuterung am Beispiel einer Seite mit einer Messing-Innentür-Garnitur aus der Produktlinie duraplus®:

### Erläuterung der Symbole

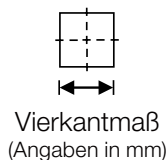
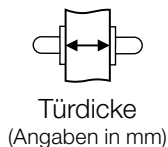

#### Serienname

Der Serienname wird über die Griff-Form festgelegt und ist unabhängig vom Material. So haben z. B. alle Produkte, bei denen der bei diesem Beispiel eingesetzte Griff verwendet wird, den selben Namen, gleichgültig, ob das Material des Beschlages Aluminium, Edelstahl oder Messing ist.

Bei den Seriennamen handelt es sich um international bekannte Städte- oder Inselnamen, die bei HOPPE immer in der landesüblichen Schreibweise geschrieben werden.

#### Werks-Nr.

Die Werks-Nr. dient als weitere Unterteilung und Suchkriterium. Bei Innentür-Garnituren steht die erste Nr. für den Griff und die zweite Nr. für das Schild (oder die Rosette). Der Buchstabe vor der Nr. zeigt das Material an (bei diesem Beispiel M für Messing, bei Aluminium entfällt der Buchstabe). Bei Schutzbeschlägen beginnt die Werks-Nr. immer mit der Nummer des Knopfes.

#### Material

Das Material wird über Farben verdeutlicht und dient als weitere Unterteilung und Suchkriterium.

#### Produktbeschreibung

In diesem Text wird die technische Spezifikation des Produktes erläutert. Es wird immer die bildlich dargestellte Variante (bei diesem Beispiel die Türgriff-Garnitur) beschrieben.

#### Produktabbildung

Im Bereich Innentür-Garnituren wird immer die Variante der Türgriff-Garnitur (mit OB- oder BB-Lochung) bildlich dargestellt. Im Bereich der Schutzbeschläge wird immer die Wechsel-Garnitur dargestellt.

#### HOPPE-Spezialattribut

An dieser Stelle werden Produkte gekennzeichnet, die mit einer speziellen HOPPE-Technik ausgestattet sind (weitere Informationen zu den verschiedenen HOPPE-Techniken siehe Unterlage „HOPPE – Der gute Griff. Grundwissen“).

#### Beschreibung

In dieser Spalte werden die verschiedenen Produktvarianten aufgeführt, die bei diesem Modell (mit dieser Griff-Form und diesem Schild) erhältlich sind.

Da bei den Tabellen aus dem Bereich Innentür-Garnituren immer die Türgriff-Garnitur dargestellt und beschrieben wird, finden Sie auf Seite 7 je eine Abbildung als Beispiel für eine Bad- und eine Wechsel-Garnitur.

#### Türdicken-Überbrückung

In dieser Spalte wird das Maß der Türdicken-Überbrückung (in mm) angegeben (weitere Informationen zu diesem Thema siehe Unterlage „HOPPE – Der gute Griff. Grundwissen“).

#### Produktzeichnung

Es wird immer die bildlich dargestellte und in der Produktbeschreibung erläuterte Variante zeichnerisch dargestellt.

## Innentür-Garnituren

**Paris - E138Z/42KV/42KV**

HOPPE-Edelstahl-Rosetten-Türgriff-Garnitur

- geprüft nach **DIN EN 1906: 37-0140A**, O
- Lagerung: Türgriffe lose, Rückholfedern re
- Gleitlager
- Verbindung: **HOPPE-Schnellstift** mit HO
- Unterkonstruktion: Kunststoff, Stütznocker
- Befestigung: verdeckt, durchgehend, we

Beschreibung			Lo
Türgriff-Garnitur (Griff/Griff)	37-42	8	
		8	
		8	
Bad/WC-Garnitur (Griff/Griff)	37-42	8	
		8	

### Farbe

Die Farbe wird mit der HOPPE-Farbnummer angegeben. Resista® wird auf alle Oberflächen gewährt, die in der Farbnummer den Buchstaben **R** enthalten (weitere Informationen zum Thema Resista® siehe Unterlage „HOPPE – Der gute Griff. Grundwissen“).

### Artikelnummer

Die **fett** gesetzte Artikelnummer gibt immer die bildlich und textlich dargestellte Variante an.

### Produktlinien

An dieser Stelle wird immer die Produktlinie, duravert®, duraplus® oder duranorm®, angegeben (weitere Informationen zu diesem Thema siehe Unterlage „HOPPE – Der gute Griff. Grundwissen“).

### Packeinheit

Die P.E. gibt an, wie viele Produkte in einer Packeinheit (bzw. Faltschachtel) enthalten sind.

### Produkt-Attribute

Hier werden wichtige Informationen über ein Produkt oder einen Nutzen eines Produkts dargestellt (siehe S. 8-9).

### Karton

In dieser Spalte wird aufgeführt, wie viele Produkte in einem Karton enthalten sind.

### Preis

Der Preis ist der Bruttopreis ohne gesetzliche Mehrwertsteuer. Addiert man die MwSt. zum Mehrpreis dazu, erhält man den „empfohlenen Endgebraucher-Einkaufspreis“.

### DIY-Sortiment (SB-Verpackung)

Die blaue Unterlegung kennzeichnet die Produkte, die in einer Einzelhandels-Verpackung (SB-Verpackung) angeboten werden.

### Texte unter der Tabelle

Diese Texte können zusätzliche Produkt-Informationen, Querverweise oder Verweise auf Befestigungs-Material enthalten.

### Lochung/Abstand

Hier werden die Lochungen und Abstände angegeben (weitere Informationen zu diesem Thema siehe Unterlage „HOPPE – Der gute Griff. Grundwissen“).

### Vierkantmaß

Hier wird das Maß des Vierkantstiftes (in mm) angegeben, der beim Griff (bzw. bei der Olive der Bad-Garnitur) eingesetzt wird (weitere Informationen zu diesem Thema siehe Unterlage „HOPPE – Der gute Griff. Grundwissen“).

### Fußzeilentext

Hinweis auf drei wichtige Bereiche.

## Beispiele von Produktvarianten

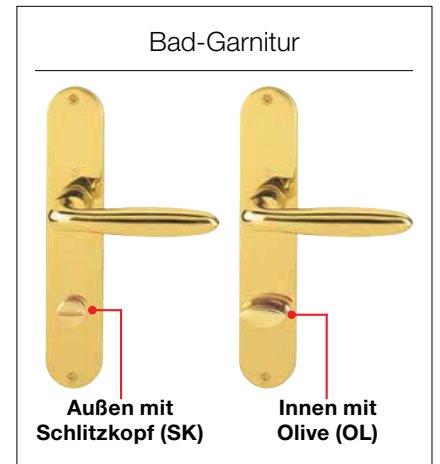

Weitere Informationen zum Thema Wechsel-Garnitur finden Sie in der Unterlage „HOPPE – Der gute Griff. Grundwissen“.

mit Schlüsselrosetten für Innentüren:  
Objekt-Garnitur  
rechts/links verwendbar, wartungsfreie  
PPE-Vollstift (Stift-/Lochteil)  
Innenseitig, Mehrzweckschrauben

Bezeichnung	F69	F69-S	P.E.	Krt.
	Art.-Nr./€	Art.-Nr./€		
	<b>3290074</b> 19,92	3659177 39,42	1	10
	<b>11538880</b> 22,12		1	10
	3290082 19,92	3659185 39,42	1	10
	3290066 34,04	3659169 53,54	1	10

Der Buchstabe **S** in der Farbnummer steht für SecuSan®, die antimikrobielle Oberfläche. Nur für den Innenbereich geeignet.

**SecuSan®**

Karte und Sortiments-Kennzeichnungen siehe Katalogende.

## Marken-, Spezial- und Produkt-Attribute der Marke „HOPPE – Der gute Griff.“, Prüfzeichen

Beim Markenartikel „HOPPE – der gute Griff.“ wird zwischen folgenden Produkteigenschaften unterschieden:

Bezeichnung	Beschreibung	Attribute
<b>Marken-Attribute</b>	<ul style="list-style-type: none"> <li>zeichnen alle HOPPE-Produkte aus</li> <li>transportieren die Versprechen der Marke:               <ul style="list-style-type: none"> <li>– 10 Jahre Garantie auf die mechanische Funktion</li> <li>– Hergestellt in Europa</li> <li>– DIN EN ISO 14001 Umweltschonende Herstellung</li> </ul> </li> </ul>	 10 Jahre Garantie auf die mechanische Funktion
<b>Spezial-Attribute</b>	<ul style="list-style-type: none"> <li>betonen ein Alleinstellungsmerkmal oder einen wesentlichen Zusatznutzen des HOPPE-Markenartikels</li> </ul>	   
<b>Sonderzeichen</b>	<ul style="list-style-type: none"> <li>zeichnet HOPPE-Produkte aus, die mit HOPPE Compact System ausgestattet sind</li> </ul>	
<b>Produkt-Attribute</b>	<ul style="list-style-type: none"> <li>stellen eine wichtige Information über ein Produkt oder einen Nutzen eines Produkts dar</li> <li>werden mit von HOPPE gestalteten Piktogrammen gekennzeichnet</li> </ul>	 Gebrauchskategorie 2 (3, 4) DIN EN 1906  Gebrauchskategorie 2 DIN EN 13126-3  Feuerschutz geprüft DIN 18273  Schutzbeschlag geprüft DIN 18257 ES1 (ES2, ES3), SK2 (SK3, SK4)
<b>Prüfzeichen</b>	<ul style="list-style-type: none"> <li>bezeichnen die durch eine Zertifizierungsstelle geprüften Produkte</li> <li>sind bekannte Warenzeichen</li> <li>gelten international und regional</li> </ul>	 Für alle Fenstergriffe, die RAL-zertifiziert sind (RAL-GZ 607/9), und alle Schutzbeschläge nach DIN 18257 und RAL-GZ 607/6





Hergestellt in Europa



DIN EN ISO 14001  
Umweltschonende Herstellung

Sertos®

SchnellstiftPlus

Schnellstift

Secu200®

Secu100®  
Secustik®

Secu100®

SecuTBT®

Secustik®

VarioFit®

SecuSan®



Garnitur für Notausgang-  
Verschlüsse, DIN EN 179



Wartungsfrei



Sehr hohe Korrosionsbestän-  
digkeit EN 1670, Klasse 4



Rauchdicht geprüft  
DIN 18273



Renovation  
extra lang + extra breit



Extrem hohe Korrosionsbe-  
ständigkeit EN 1670, Klasse 5



Abschließbar



Edelstahl Rostfrei



Komfort-Bedienung



Selbstsperrend



Messing massiv



Schutzbeschläge nach DIN 18257, zertifi-  
ziert durch DIN CERTCO



Schutzbeschläge nach DIN 18257 oder  
DIN EN 1906, zertifiziert durch PIV CERT









## Produktlinie duravert®

für exklusive Ansprüche



**Acapulco**  
M1558  
Seite 20



**Athinai**  
M156  
Seite 21



**Bergen**  
M1602  
Seite 23



**Brisbane**  
1670  
Seite 23



**Genova**  
M1535  
Seite 24



**Las Vegas**  
E1440  
Seite 27



**Melbourne**  
1672  
Seite 29



**Monte Carlo**  
M1550  
Seite 30



**Singapore**  
M172  
Seite 31





## Produktlinie duraplus®

mehr als üblich

2



**Amsterdam**  
(E)1400  
Seite 34



**Antwerpen**  
E1420  
Seite 42



**Atlanta**  
(M)1530  
Seite 43



**Bern**  
M158  
Seite 47



**Bonn**  
(E)150  
Seite 47



**Bremen**  
1505  
Seite 52

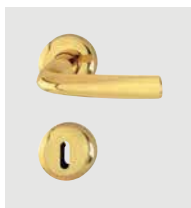

**Cannes**  
M1545  
Seite 53



**Caracas**  
M112SLN  
Seite 55



**Dallas**  
(E/M)1643  
Seite 55



**Denver**  
E1310  
Seite 60



**Houston**  
M1623  
Seite 62



**Lecce**  
1405  
Seite 62



**London**  
113  
Seite 63



**Los Angeles**  
M1642  
Seite 67



**Luxembourg**  
199  
Seite 68



# Übersicht Innentür-Garnituren

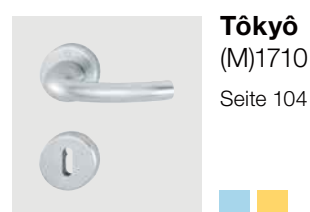
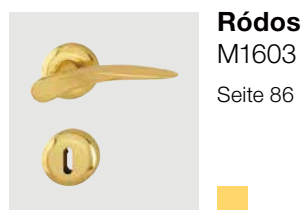
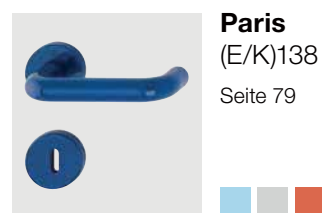





**Trondheim**  
E1430  
Seite 107

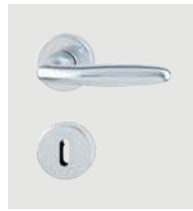

**Verona**  
1510, E1800, M151  
Seite 112



**Vitória**  
(M)1515  
Seite 117

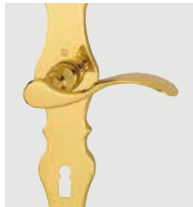

**Weimar**  
M112SLN  
Seite 121



**Wien**  
M123  
Seite 121



(E/M)42KV(S)  
Seite 122





## Produktlinie duranorm®

konsequent günstig



**Alta**  
E1433Z  
Seite 128



**Baden**  
E1388Z  
Seite 128



**Birmingham**  
1117  
Seite 129



**Cardiff**  
E1850  
Seite 132



**Cervina**  
M191  
Seite 133



**Dublin**  
1124  
Seite 134



**Essen**  
E1555Z  
Seite 134



**Frankfurt**  
117  
Seite 135



**Gent**  
E1520  
Seite 136



**Helsingborg**  
E1730  
Seite 136

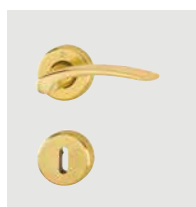

**Ibiza**  
1171  
Seite 137

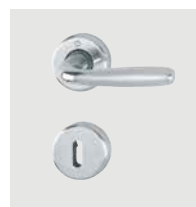

**Maribor**  
1766  
Seite 138





**Milos**  
1617  
Seite 139



**Narvik**  
E1430ZP  
Seite 139



**Santiago**  
M1740  
Seite 140



**Utrecht**  
E1444Z  
Seite 141







für exklusive Ansprüche **duravert®**



## ■ Acapulco - M1558/18KV/18KVS

duravert®



**Schnellstift**

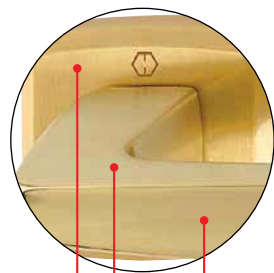

satinierte Flächen

poliertes Griff-Detail

HOPPE-Messing-Rosetten-Türgriff-Garnitur mit Schlüsselrosetten für Innentüren:

- geprüft nach **DIN EN 1906: 37-0140A**, Objekt-Garnitur
- Lagerung: Türgriffe lose, Rückholfedern rechts/links verwendbar, wartungsfreie Gleitlager
- Verbindung: **HOPPE-Schnellstift** mit HOPPE-Vollstift (Stift-/Lochteil)
- Unterkonstruktion: Kunststoff, Stütznocken
- Befestigung: verdeckt, durchgehend, wechselseitig, Mehrzweckschrauben



Beschreibung	Lochung	Loch	F41-R	F45-R	F74-R	P.E.	Krt.
			Art.-Nr./€	Art.-Nr./€	Art.-Nr./€		
Türgriff-Garnitur (Griff/Griff)	38-45	8/8,5	2971978 <b>104,86</b>	2972137 <b>104,86</b>	<b>2972081</b> <b>108,88</b>	1	10
		8/8,5	2971994 <b>104,86</b>	2972145 <b>104,86</b>	2972090 <b>108,88</b>	1	10
Bad/WC-Garnitur (Griff/Griff)	38-41	8/8,5 5-8	2972014 <b>121,76</b>	2972161 <b>121,76</b>	2972111 <b>126,44</b>	1	10

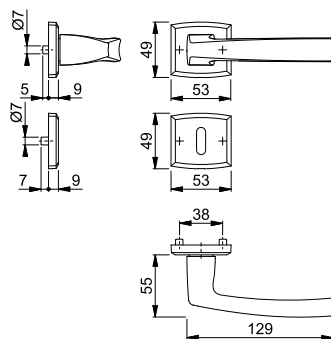

Farbvarianten:

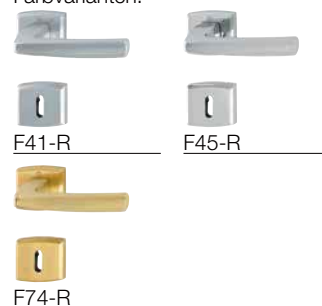

Bei der Farbvariante F45-R sind die Flächen poliert und das Griff-Detail ist satiniert. Die Farbvariante F41-R ist einfarbig.

Resista® wird auf alle Oberflächen gewährt, die in der Farbnummer den Buchstaben **R** enthalten.

**Resista®**

**Neu**

## ■ Acapulco - M1558/847N

duravert®



**Schnellstift**

**SchnellstiftPlus**

**HOPPE-SchnellstiftPlus**-Messing-Flachrosetten-Türgriff-Garnitur ohne Schlüsselrosetten für Innentüren:

- geprüft nach **DIN EN 1906: 37-0140U**, Objekt-Garnitur
- Lagerung: Türgriffe lose, wartungsfreie Gleitlager
- Verbindung: **HOPPE-Schnellstift** mit HOPPE-Vollstift (Stift-/Lochteil)
- Befestigung: aufsteckbare Edelstahl-Griffrosetten mit durchgehenden Stütznocken
- Besonderheit: schrauben- und werkzeuglose Montage, 2 mm flache Rosetten



Beschreibung	Lochung	Loch	F42/F69	P.E.	Krt.
			Art.-Nr./€		
Türgriff-Garnitur (Griff/Griff) ohne Schlüsselrosetten	35-45	8	<b>3757439</b> <b>106,54</b>	1	10

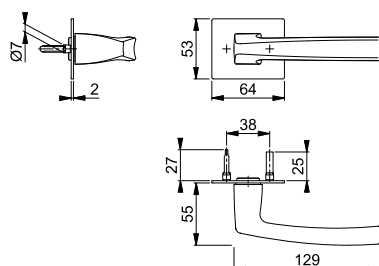

Neu



SchnellstiftPlus

**E847NS**





duravert®

**HOPPE-SchnellstiftPlus**-Edelstahl-Flachrosetten-Paar für Innentüren:

- Befestigung: aufsteckbare Schlüsselrosetten mit durchgehenden Stütznocken
- Besonderheit: schrauben- und werkzeuglose Montage, 2 mm flache Rosetten



2

Beschreibung			Lochung	F69				P.E.	Krt.
				Art.-Nr./€					
Schlüsselrosette, Paar	35-45			<b>3758108</b>				5	25
				3758116				5	25
Bad/WC-Rosette, Paar	35-45	5-8		3759160				2	10
				<b>27,30</b>					

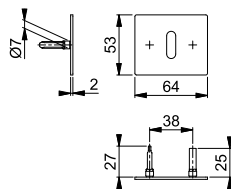

Schnellstift





**Athinai - M156/343**

duravert®

HOPPE-Messing-Langschild-Türgriff-Garnitur für Innentüren:

- geprüft nach **DIN EN 1906: 37-0140U**, Objekt-Garnitur
- Lagerung: Türgriffe lose, wartungsfreie Gleitlager
- Verbindung: **HOPPE-Schnellstift** mit HOPPE-Vollstift (Stift-/Lochteil)
- Befestigung: sichtbar, Mehrzweckschrauben



Beschreibung			Lochung/ Abstand	F49R/F98R				P.E.	Krt.
				Art.-Nr./€					
Türgriff-Garnitur (Griff/Griff)	37-47		72	<b>2803780</b>				1	10
			72	2803798				1	10
Bad/WC-Garnitur (Griff/Griff)	37-42		78	2804002				1	10
				<b>101,92</b>					

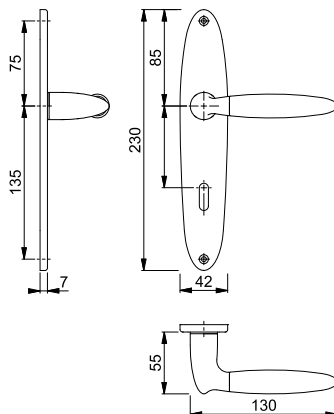

Resista® wird auf alle Oberflächen gewährt, die in der Farbnummer den Buchstaben **R** enthalten.

**Resista®**

## Athinai - M156/19KV/19KVS

duravert®

HOPPE-Messing-Rosetten-Türgriff-Garnitur mit Schlüsselrosetten für Innentüren:

- geprüft nach **DIN EN 1906: 37-0140A**, Objekt-Garnitur
- Lagerung: Türgriffe lose, Rückholfedern rechts/links verwendbar, wartungsfreie Gleitlager
- Verbindung: **HOPPE-Schnellstift** mit HOPPE-Vollstift (Stift-/Lochteil)
- Unterkonstruktion: Kunststoff, Stütznocken
- Befestigung: verdeckt, durchgehend, wechselseitig, Mehrzweckschrauben



Schnellstift



Bei einem Design-Wettbewerb anlässlich der Messe EQUIP'BAIE 2000 (Paris) wurde die HOPPE-Garnitur Athinai mit der Silber-Medaille ausgezeichnet.

Beschreibung	37-42	8	Lochung	F49R/F98R	F72/F9	F98/H07	P.E.	Krt.
				Art.-Nr./€	Art.-Nr./€	Art.-Nr./€		
Türgriff-Garnitur (Griff/Griff)	37-42	8		<b>2711391</b> 81,90	2711412 76,06	2711404 81,90	1	10
		8		2711295 81,90	2711324 76,06	2711308 81,90	1	10
Bad/WC-Garnitur (Griff/Griff)	37-42	8		2711421 100,10	2711367 92,96	2711341 100,10	1	10

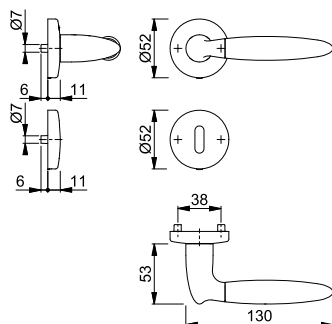

Farbvarianten:

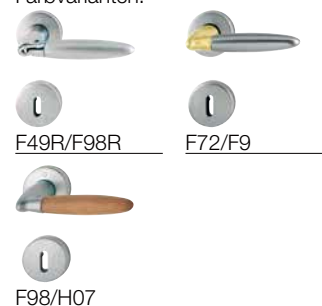

Resista® wird auf alle Oberflächen gewährt, die in der Farbnummer den Buchstaben **R** enthalten.

Resista®



**Schnellstift**









**Bergen - M1602/19KV/19KVS**

duravert®

HOPPE-Messing-Rosetten-Türgriff-Garnitur mit Schlüsselrosetten für Innentüren:

- geprüft nach **DIN EN 1906: 37-0140A**, Objekt-Garnitur
- Lagerung: Türgriffe lose, Rückholfedern rechts/links verwendbar, wartungsfreie Gleitlager
- Verbindung: **HOPPE-Schnellstift** mit HOPPE-Vollstift (Stift-/Lochteil)
- Unterkonstruktion: Kunststoff, Stütznocken
- Befestigung: verdeckt, durchgehend, wechselseitig, Mehrzweckschrauben



Beschreibung			Lochung	F49/F9	F72/F9	F77R/F52R	P.E.	Krt.
				Art.-Nr./€	Art.-Nr./€	Art.-Nr./€		
Türgriff-Garnitur (Griff/Griff)		8		<b>2711551</b> <b>94,64</b>	2711543 <b>94,64</b>	3043971 <b>116,48</b>	1	10
				2711560 <b>94,64</b>	2711463 <b>94,64</b>	3043989 <b>116,48</b>	1	10
Bad/WC-Garnitur (Griff/Griff)		8		2711586 <b>111,54</b>	2711471 <b>111,54</b>	3043997 <b>137,28</b>	1	10
		8						

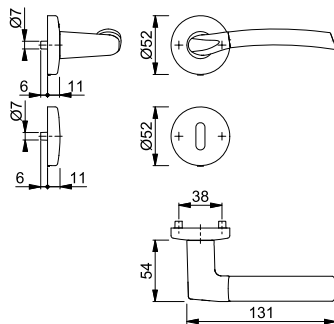

Farbvarianten:

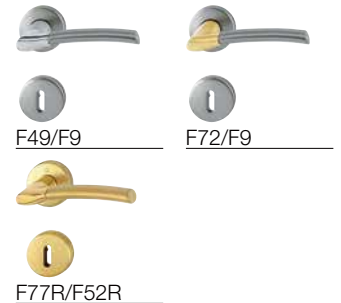

Resista® wird auf alle Oberflächen gewährt, die in der Farbnummer den Buchstaben **R** enthalten.

**Resista®**



**Schnellstift**









**Brisbane - 1670/19KV/19KVS**

duravert®

HOPPE-Aluminium-Rosetten-Türgriff-Garnitur mit Schlüsselrosetten für Innentüren:

- geprüft nach **DIN EN 1906: 37-0140A**, Objekt-Garnitur
- Lagerung: Türgriffe lose, Rückholfedern rechts/links verwendbar, wartungsfreie Gleitlager
- Verbindung: **HOPPE-Schnellstift** mit HOPPE-Vollstift (Stift-/Lochteil)
- Unterkonstruktion: Kunststoff, Stütznocken
- Befestigung: verdeckt, durchgehend, wechselseitig, Mehrzweckschrauben



Beschreibung			Lochung	F1-2	F9-2	P.E.	Krt.
				Art.-Nr./€	Art.-Nr./€		
Türgriff-Garnitur (Griff/Griff)		8		2803405 <b>62,04</b>	<b>2803448</b> <b>67,68</b>	1	10
				2803456 <b>62,04</b>	2803472 <b>67,68</b>	1	10
Bad/WC-Garnitur (Griff/Griff)		8		2803501 <b>71,38</b>	2803528 <b>77,84</b>	1	10
		8					

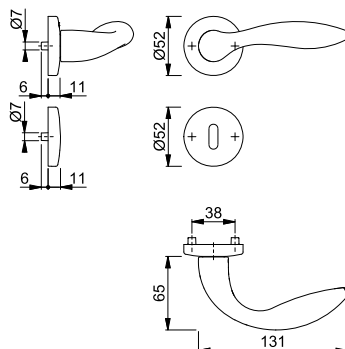

## ■ Genova - M1535/265

duraver<sup>®</sup>

HOPPE-Messing-Langschild-Türgriff-Garnitur für Innentüren:

- geprüft nach **DIN EN 1906: 37-0140A**, Objekt-Garnitur
- Lagerung: Türgriffe lose, Rückholfedern rechts/links verwendbar, wartungsfreie Gleitlager
- Verbindung: **HOPPE-Schnellstift** mit HOPPE-Vollstift (Stift-/Lochteil)
- Befestigung: sichtbar, Mehrzweckschrauben



Beschreibung	32-48	8	Lochung/ Abstand	F45-R	F75-R			P.E.	Krt.
				Art.-Nr./€	Art.-Nr./€				
Türgriff-Garnitur (Griff/Griff)		8	72	<b>2803561</b> <b>76,72</b>	2803587 <b>83,66</b>			1	10
			72	2803595 <b>77,76</b>	2803616 <b>82,62</b>			1	10
Bad/WC-Garnitur (Griff/Griff)	37-42	8	78	2804803 <b>93,62</b>	2804811 <b>100,82</b>			1	10
		8							

**Schnellstift**



satinierte Flächen

polierte  
Griff-Innenseite  
und Schildkanten

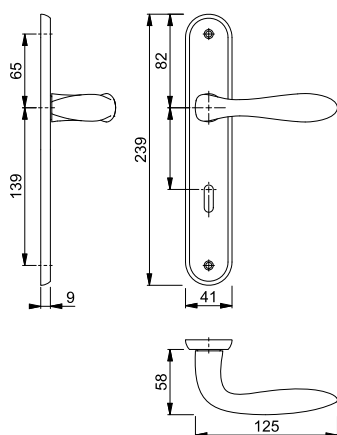

Farbvarianten:

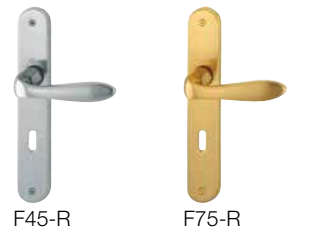

F45-R

F75-R

Resista<sup>®</sup> wird auf alle Oberflächen  
gewährt, die in der Farbnummer  
den Buchstaben **R** enthalten.

**Resista<sup>®</sup>**





**Schnellstift**



satinierte Flächen  
polierte Griff-Innenseite und Rosettenkanten

## ■ Genova - M1535/19KV/19KVS





duravert®

HOPPE-Messing-Rosetten-Türgriff-Garnitur mit Schlüsselrosetten für Innentüren:

- geprüft nach **DIN EN 1906: 37-0140A**, Objekt-Garnitur
- Lagerung: Türgriffe lose, Rückholfedern rechts/links verwendbar, wartungsfreie Gleitlager
- Verbindung: **HOPPE-Schnellstift** mit HOPPE-Vollstift (Stift-/Lochteil)
- Unterkonstruktion: Kunststoff, Stütznocken
- Befestigung: verdeckt, durchgehend, wechselseitig, Mehrzweckschrauben



2

Beschreibung			Lochung	F45-R	F75-R			P.E.	Krt.
				Art.-Nr./€	Art.-Nr./€				
Türgriff-Garnitur (Griff/Griff)	37-42	8		<b>2711607</b> <b>67,60</b>	2711615 <b>72,80</b>			1	10
				2711631 <b>67,60</b>	2711640 <b>72,80</b>			1	10
Bad/WC-Garnitur (Griff/Griff)	37-42	8		2711666 <b>84,50</b>	2711674 <b>91,00</b>			1	10

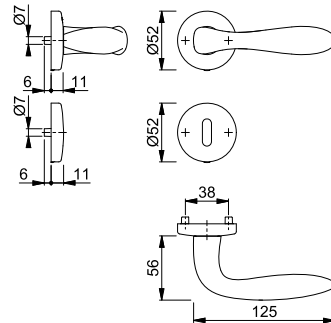

Farbvarianten:

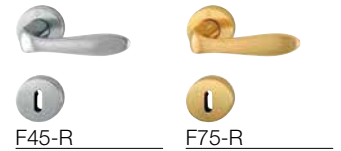

Resista® wird auf alle Oberflächen gewährt, die in der Farbnummer den Buchstaben **R** enthalten.

**Resista®**

Neu



Schnellstift  
SchnellstiftPlus

## Genova - M1535/849N

duravert®

**HOPPE-SchnellstiftPlus**-Messing-Flachrosetten-Türgriff-Garnitur ohne Schlüsselrosetten für Innentüren:

- geprüft nach **DIN EN 1906: 37-0140U**, Objekt-Garnitur
- Lagerung: Türgriffe lose, wartungsfreie Gleitlager
- Verbindung: **HOPPE-Schnellstift** mit HOPPE-Vollstift (Stift-/Lochteil)
- Befestigung: aufsteckbare Edelstahl-Griffrosetten mit durchgehenden Stütznocken
- Besonderheit: schrauben- und werkzeuglose Montage, 2 mm flache Rosetten



Beschreibung				F42/F69				P.E.	Krt.
				Art.-Nr./€					
Türgriff-Garnitur (Griff/Griff) ohne Schlüsselrosetten	35-45	8		<b>3757316</b> <b>69,30</b>				1	10

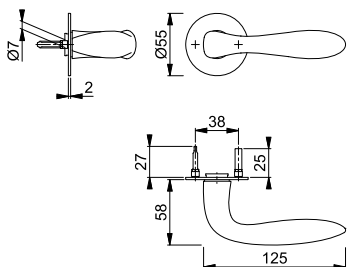

Neu



SchnellstiftPlus

## E849NS

duraplus®

**HOPPE-SchnellstiftPlus**-Edelstahl-Flachrosetten-Paar für Innentüren:

- Befestigung: aufsteckbare Schlüsselrosetten mit durchgehenden Stütznocken
- Besonderheit: schrauben- und werkzeuglose Montage, 2 mm flache Rosetten



Beschreibung			Lochung	F69				P.E.	Krt.
				Art.-Nr./€					
Schlüsselrosette, Paar	35-45	8		<b>3757990</b> <b>12,16</b>				5	25
				<b>3758001</b> <b>12,16</b>				5	25
Bad/WC-Rosette, Paar	35-45	5-8		3759119 <b>26,28</b>				2	10

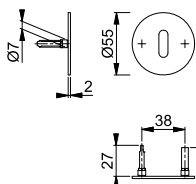



**Schnellstift**

### Las Vegas - E1440Z/3530





duravert®

HOPPE-Edelstahl-Langschild-Türgriff-Garnitur für Innentüren:

- geprüft nach **DIN EN 1906: 37-0140U**, Objekt-Garnitur
- Lagerung: Türgriffe lose, wartungsfreie Gleitlager
- Verbindung: **HOPPE-Schnellstift** mit HOPPE-Vollstift (Stift-/Lochteil)
- Befestigung: sichtbar, Mehrzweckschrauben



2

Beschreibung			Lochung/ Abstand	F69				P.E.	Krt.
				Art.-Nr./€					
Türgriff-Garnitur (Griff/Griff)	35-45	8		72	<b>2955708</b>			1	10
				72	2955960			1	10
Bad/WC-Garnitur (Griff/Griff)	40-45	8		78	2955943			1	4
		8			<b>72,46</b>				

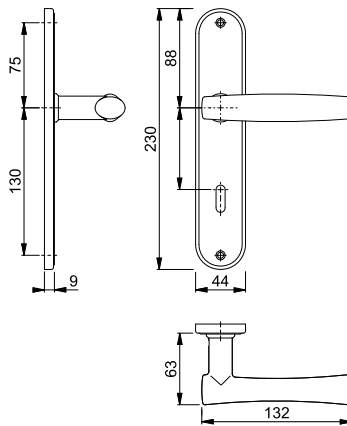

**Schnellstift**





### Las Vegas - E1440Z/19KV/19KVS

duravert®

HOPPE-Edelstahl-Rosetten-Türgriff-Garnitur mit Schlüsselrosetten für Innentüren:

- geprüft nach **DIN EN 1906: 37-0140A**, Objekt-Garnitur
- Lagerung: Türgriffe lose, Rückholfedern rechts/links verwendbar, wartungsfreie Gleitlager
- Verbindung: **HOPPE-Schnellstift** mit HOPPE-Vollstift (Stift-/Lochteil)
- Unterkonstruktion: Kunststoff, Stütznocken
- Befestigung: verdeckt, durchgehend, wechselseitig, Mehrzweckschrauben



Beschreibung			Lochung	F69				P.E.	Krt.
				Art.-Nr./€					
Türgriff-Garnitur (Griff/Griff)	37-42	8			<b>3032041</b>			1	10
					3032307			1	10
Bad/WC-Garnitur (Griff/Griff)	37-42	8			<b>57,02</b>				
		8			<b>71,14</b>				

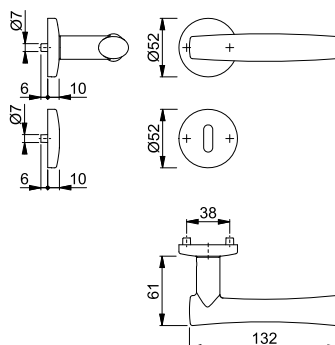

Neu



Schnellstift  
SchnellstiftPlus

## Las Vegas - E1440Z/847N

duraver<sup>®</sup>

**HOPPE-SchnellstiftPlus**-Edelstahl-Flachrosetten-Türgriff-Garnitur ohne Schlüsselrosetten für Innentüren:

- geprüft nach **DIN EN 1906: 37-0140U**, Objekt-Garnitur
- Lagerung: Türgriffe lose, wartungsfreie Gleitlager
- Verbindung: **HOPPE-Schnellstift** mit HOPPE-Vollstift (Stift-/Lochteil)
- Befestigung: aufsteckbare Griffrosetten mit durchgehenden Stütznocken
- Besonderheit: schrauben- und werkzeuglose Montage, 2 mm flache Rosetten



Beschreibung			F69	P.E.	Krt.
Türgriff-Garnitur (Griff/Griff) ohne Schlüsselrosetten	35-45	8	<b>3747417</b> <b>58,32</b>	1	10

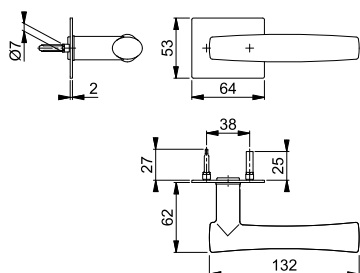

Neu



SchnellstiftPlus

## E847NS

duraver<sup>®</sup>

**HOPPE-SchnellstiftPlus**-Edelstahl-Flachrosetten-Paar für Innentüren:

- Befestigung: aufsteckbare Schlüsselrosetten mit durchgehenden Stütznocken
- Besonderheit: schrauben- und werkzeuglose Montage, 2 mm flache Rosetten



Beschreibung			Lochung	F69	P.E.	Krt.
Schlüsselrosette, Paar	35-45			<b>3758108</b>		5
				<b>13,18</b>		
Bad/WC-Rosette, Paar	35-45			3758116		5
				<b>13,18</b>		
Bad/WC-Rosette, Paar	35-45	5-8		3759160		10
				<b>27,30</b>		

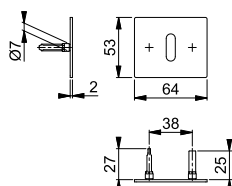

**Neu**



**Schnellstift**



**Las Vegas - E1440Z**

duravert®

- HOPPE-Edelstahl-Türgriff-Lochteil für Innentüren:  
 • Verbindung: für **HOPPE-Schnellstift** mit HOPPE-Vollstift  
 • Bund: für Lagerung lose



2

Beschreibung			F69		P.E.	Krt.
			Art.-Nr./€			
Türgriff-Lochteil, Stück		8	<b>2901419</b> <b>25,84</b>		10	20

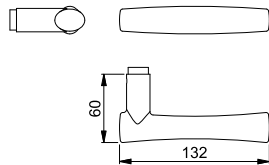

**Schnellstift**









Bei einem Design-Wettbewerb der Pariser Industrie- und Handelskammer anlässlich der Messe BATIMAT 2003 (Paris) wurde die HOPPE-Garnitur Melbourne als einziges Türgriff-Modell in der Kategorie „Eisenwaren“ mit der Bronze-Medaille ausgezeichnet.

**Melbourne - 1672/19KV/19KVS**

duravert®

- HOPPE-Aluminium-Rosetten-Türgriff-Garnitur mit Schlüsselrosetten für Innentüren:  
 • geprüft nach **DIN EN 1906: 37-0140A**, Objekt-Garnitur  
 • Lagerung: Türgriffe lose, Rückholfedern rechts/links verwendbar, wartungsfreie Gleitlager  
 • Verbindung: **HOPPE-Schnellstift** mit HOPPE-Vollstift (Stift-/Lochteil)  
 • Unterkonstruktion: Kunststoff, Stütznocken  
 • Befestigung: verdeckt, durchgehend, wechselseitig, Mehrweckschrauben



Beschreibung			Lochung	F1-2	F9-2	P.E.	Krt.
				Art.-Nr./€	Art.-Nr./€		
Türgriff-Garnitur (Griff/Griff)	37-42	8		<b>2804601</b> <b>51,82</b>	2804619 <b>56,52</b>	1	10
		8		2804635 <b>51,82</b>	2804643 <b>56,52</b>	1	10
Bad/WC-Garnitur (Griff/Griff)	37-42	8		2804651 <b>61,16</b>	2804678 <b>66,72</b>	1	10
		8					

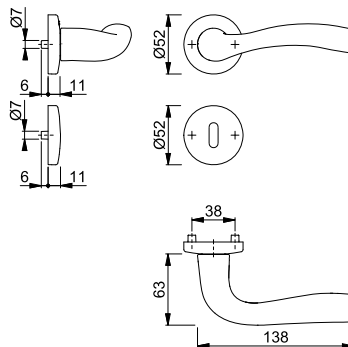



## Monte Carlo - M1550/25KV/25KVS

duravert®

HOPPE-Messing-Rosetten-Türgriff-Garnitur mit Schlüsselrosetten für Innentüren:

- geprüft nach **DIN EN 1906: 37-0140A**, Objekt-Garnitur
- Lagerung: Türgriffe lose, Rückholfedern rechts/links verwendbar, wartungsfreie Gleitlager
- Verbindung: **HOPPE-Schnellstift** mit HOPPE-Vollstift (Stift-/Lochteil)
- Unterkonstruktion: Kunststoff, Stütznocken
- Befestigung: verdeckt, durchgehend, wechselseitig, Mehrzweckschrauben



**Schnellstift**

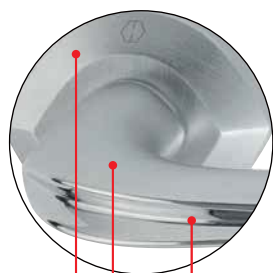

satinierte Flächen

poliertes Griff-Detail

Bei der Farbvariante F75-R sind die Flächen poliert und das Griff-Detail ist satiniert.

Beschreibung	37-42	8	Lochung	F46-R	F65-R	F74-R	P.E.	Krt.
				Art.-Nr./€	Art.-Nr./€	Art.-Nr./€		
Türgriff-Garnitur (Griff/Griff)	37-42	8		<b>2711842</b> <b>174,08</b>	2711877 <b>174,08</b>	2711906 <b>180,78</b>	1	10
		8		2711851 <b>174,08</b>	2711885 <b>174,08</b>	2711914 <b>180,78</b>		
Bad/WC-Garnitur (Griff/Griff)	37-42	8 5-8		2711818 <b>190,98</b>	2711869 <b>190,98</b>	2711893 <b>198,32</b>	1	10

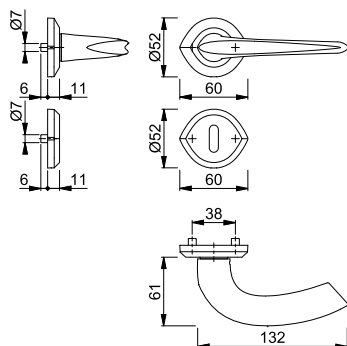

Farbvarianten:



F46-R

F65-R

F74-R

Resista® wird auf alle Oberflächen gewährt, die in der Farbnummer den Buchstaben **R** enthalten.

**Resista®**



**Singapore - M172/15K-2/15KS-2**





duravert®

HOPPE-Messing-Rosetten-Türgriff-Garnitur mit Schlüsselrosetten für Innentüren:

- Lagerung: Türgriffe lose, Rückholfedern rechts/links verwendbar, wartungsfreie Gleitlager
- Verbindung: HOPPE-Profilstift (Stift-/Lochteil)
- Unterkonstruktion: Kunststoff
- Befestigung: sichtbar, Mehrzweckschrauben

2



Beschreibung			Lochung	F56				P.E.	Krt.
				Art.-Nr./€					
Türgriff-Garnitur (Griff/Griff)	32-66	8		<b>2633186</b> <b>91,52</b>				1	10
Bad/WC-Garnitur (Griff/Griff)	37-41	8		2633258 <b>105,82</b>				1	10

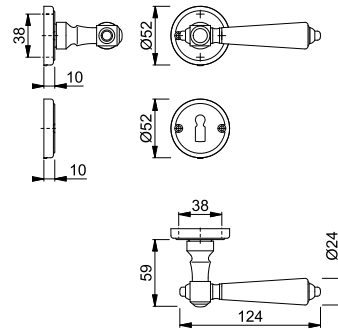





mehr als üblich **duraplus®**





Sertos®

## Amsterdam - 1400/353KH

duraplus®

HOPPE-Aluminium-Kurzschild-Türgriff-Garnitur für Innentüren:

- geprüft nach **DIN EN 1906: 47-0150A** und PIVCERT**Plus** (1.000.000 Prüfzyklen), Objekt-Garnitur
- Lagerung: Türgriffe fest/drehbar, Rückholfedern, HOPPE-Steckgriff-Verbindung mit Kugel-Arretierung **Sertos®**, wartungsfreie Gleitlager
- Verbindung: HOPPE-Profilvollstift, gehärtet
- Unterkonstruktion: Stahl, Stütznocken
- Befestigung: verdeckt, durchgehend, Gewindeschrauben M5



Beschreibung	Lochung/Abstand	F1	F1-2-S	P.E.	Krt.
Türgriff-Garnitur (Griff/Griff)	8	10724467 <b>57,82</b>	10724475 <b>77,32</b>	1	10
	8	<b>10724483</b> <b>57,82</b>	10724491 <b>77,32</b>	1	10
Bad/WC-Garnitur (Griff/Griff) mit Rot/Weiß-Scheibe	8	10724504 <b>66,30</b>	10724512 <b>85,80</b>	1	4

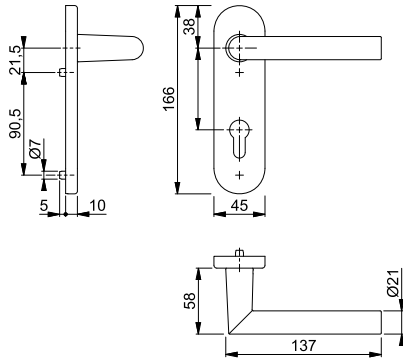

Der Buchstabe **S** in der Farbnummer steht für SecuSan®, die antimikrobielle Oberfläche. Nur für den Innenbereich geeignet.

SecuSan®

Befestigungs-Sets (Sertos®) für andere Türdicken siehe ab S. 860.



Sertos®

## Amsterdam - 1400/42H/42HKVS

duraplus®

HOPPE-Aluminium-Rosetten-Türgriff-Garnitur mit Schlüsselrosetten für Innentüren:

- geprüft nach **DIN EN 1906: 47-0150A** und PIVCERT**Plus** (1.000.000 Prüfzyklen), Objekt-Garnitur
- Lagerung: Türgriffe fest/drehbar, Rückholfedern, HOPPE-Steckgriff-Verbindung mit Kugel-Arretierung **Sertos®**, wartungsfreie Gleitlager
- Verbindung: HOPPE-Profilvollstift, gehärtet
- Unterkonstruktion: Griffrossetten Stahl, Schlüsselrosetten Kunststoff, Stütznocken
- Befestigung: verdeckt, durchgehend; Griffrossetten Gewindeschrauben M5; Schlüsselrosetten Mehrzweckschrauben, wechselseitig



Beschreibung	Lochung	F1	F1-2-S	P.E.	Krt.
Türgriff-Garnitur (Griff/Griff)	8	10723333 <b>55,00</b>	10723341 <b>74,50</b>	1	10
	8	<b>10723350</b> <b>55,00</b>	10723368 <b>74,50</b>	1	10
Bad/WC-Garnitur (Griff/Griff) mit Rot/Weiß-Scheibe	8	10723376 <b>63,46</b>	10723384 <b>82,96</b>	1	4

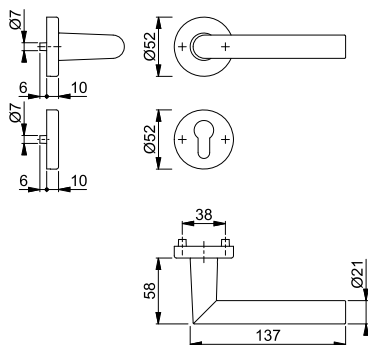

Der Buchstabe **S** in der Farbnummer steht für SecuSan®, die antimikrobielle Oberfläche. Nur für den Innenbereich geeignet.

SecuSan®





**Schnellstift**







**Amsterdam - 1400/42KV/42KVS**

duraplus®

HOPPE-Aluminium-Rosetten-Türgriff-Garnitur mit Schlüsselrosetten für Innentüren:

- geprüft nach **DIN EN 1906: 37-0140A**, Objekt-Garnitur
- Lagerung: Türgriffe lose, Rückholfedern rechts/links verwendbar, wartungsfreie Gleitlager
- Verbindung: **HOPPE-Schnellstift** mit HOPPE-Vollstift (Stift-/Lochteil)
- Unterkonstruktion: Kunststoff, Stütznocken
- Befestigung: verdeckt, durchgehend, wechselseitig, Mehrzweckschrauben



Beschreibung			Lochung	F1	F1-2-S	P.E.	Krt.
				Art.-Nr./€	Art.-Nr./€		
Türgriff-Garnitur (Griff/Griff)	37-42	8		<b>3389293</b> <b>33,80</b>	3679207 <b>53,30</b>	1	40
				<b>11538703</b> <b>36,02</b>		1	10
				3389314 <b>33,80</b>	3679215 <b>53,30</b>	1	20
Bad/WC-Garnitur (Griff/Griff)	37-42	8		3389322 <b>42,28</b>		1	20
Bad/WC-Garnitur (Griff/Griff) mit Rot/Weiß-Scheibe	37-42	8			3679194 <b>61,78</b>	1	20

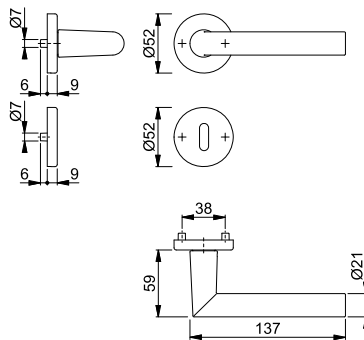

Der Buchstabe **S** in der Farbnummer steht für SecuSan®, die antimikrobielle Oberfläche. Nur für den Innenbereich geeignet.

**SecuSan®**



**Schnellstift**





**Amsterdam - 1400/42KV/42KVS**

duraplus®

HOPPE-Aluminium-Rosetten-Türgriff-Garnitur mit Schlüsselrosetten für Innentüren:

- geprüft nach **DIN EN 1906: 37-0140A**, Objekt-Garnitur
- Lagerung: Türgriffe lose, Rückholfedern rechts/links verwendbar, wartungsfreie Gleitlager
- Verbindung: **HOPPE-Schnellstift** mit HOPPE-Vollstift (Stift-/Lochteil)
- Unterkonstruktion: Kunststoff, Stütznocken
- Befestigung: verdeckt, durchgehend, wechselseitig, Mehrzweckschrauben



Beschreibung			Lochung	F1/F69	P.E.	Krt.
				Art.-Nr./€		
Türgriff-Garnitur (Griff/Griff)	37-42	8		<b>11538715</b> <b>49,54</b>	1	10
Bad/WC-Garnitur (Griff/Griff)	37-42	8		11564885 <b>61,38</b>	1	10

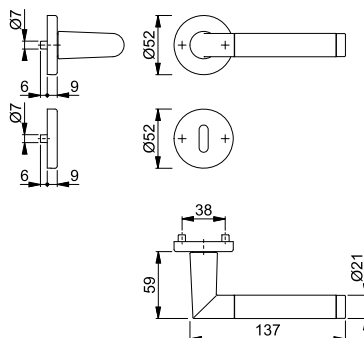

Neu



Schnellstift

## Amsterdam - 1400

duraplus®

HOPPE-Aluminium-Türgriff-Lochteil für Innentüren:

- Verbindung: für **HOPPE-Schnellstift** mit HOPPE-Vollstift
- Bund: für Lagerung lose

Beschreibung				F1	F1/F69	F1-2-S	P.E.	Krt.
				Art.-Nr./€	Art.-Nr./€	Art.-Nr./€		
Türgriff-Lochteil, Stück			8	<b>3277144</b> 10,08	3277208 14,12	11633128 19,84	10	20
			8		11519538 14,12		72	72

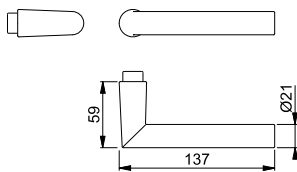

Der Buchstabe **S** in der Farbnummer steht für SecuSan®, die antimikrobielle Oberfläche. Nur für den Innenbereich geeignet.

SecuSan®

Abschließbare Fenstergriff-Rosetten **SecuSelect®** siehe ab S. 762.

## Amsterdam - E1400/353H

duraplus®

HOPPE-Edelstahl-Langschild-Türgriff-Garnitur für Innentüren:

- geprüft nach **DIN EN 1906: 47-0150A** und PIVCERT**Plus** (1.000.000 Prüfzyklen), Objekt-Garnitur
- Lagerung: Türgriffe fest/drehbar, Rückholfedern, HOPPE-Steckgriff-Verbindung mit Kugel-Arretierung **Sertos®**, wartungsfreie Gleitlager
- Verbindung: HOPPE-Profilvollstift, gehärtet
- Unterkonstruktion: Stahl, Stütznocken
- Befestigung: verdeckt, durchgehend, Gewindeschrauben M5



Sertos®

Beschreibung			Lochung/ Abstand	F69	F69-S	P.E.	Krt.
				Art.-Nr./€	Art.-Nr./€		
Türgriff-Garnitur (Griff/Griff)			72	11535994 80,34	11536251 99,84	1	5
			72	<b>11536032</b> 80,34	11536263 99,84	1	5
Bad/WC-Garnitur (Griff/Griff) mit Rot/Weiß-Scheibe			78	11536081 94,46	11536275 113,96	1	5

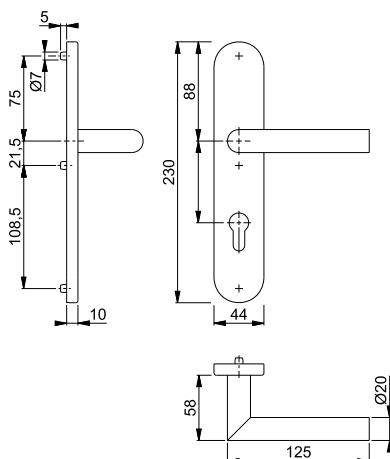

Der Buchstabe **S** in der Farbnummer steht für SecuSan®, die antimikrobielle Oberfläche. Nur für den Innenbereich geeignet.

SecuSan®

Befestigungs-Sets (Sertos®) für andere Türdicken siehe ab S. 860.



Sertos®

**Amsterdam - E1400/353KH**

duraplus®

HOPPE-Edelstahl-Kurzschild-Türgriff-Garnitur für Innentüren:

- geprüft nach **DIN EN 1906: 47-0150A** und PIVCERT**Plus** (1.000.000 Prüfzyklen), Objekt-Garnitur
- Lagerung: Türgriffe fest/drehbar, Rückholfedern, HOPPE-Steckgriff-Verbindung mit Kugel-Arretierung **Sertos®**, wartungsfreie Gleitlager
- Verbindung: HOPPE-Profilvollstift, gehärtet
- Unterkonstruktion: Stahl, Stütznocken
- Befestigung: verdeckt, durchgehend, Gewindeschrauben M5



Beschreibung	Lochung/Abstand	F69 Art.-Nr./€	F69-S Art.-Nr./€	P.E.	Krt.
Türgriff-Garnitur (Griff/Griff)	72	10720685 <b>52,96</b>	10720693 <b>72,46</b>	1	10
	72	<b>10720706</b> <b>52,96</b>	10720714 <b>72,46</b>	1	10
Bad/WC-Garnitur (Griff/Griff) mit Rot/Weiß-Scheibe	78	10720722 <b>67,08</b>	10720731 <b>86,58</b>	1	4

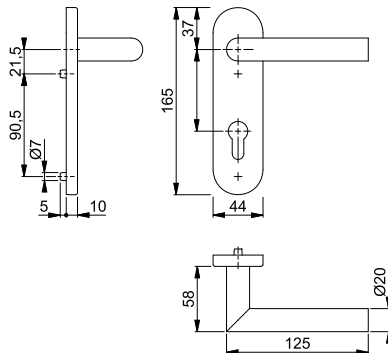

Der Buchstabe **S** in der Farbnummer steht für SecuSan®, die antimikrobielle Oberfläche. Nur für den Innenbereich geeignet.

SecuSan®

Befestigungs-Sets (Sertos®) für andere Türdicken siehe ab S. 860.



Sertos®

**Amsterdam - E1400/42H/42HKVS**

duraplus®

HOPPE-Edelstahl-Rosetten-Türgriff-Garnitur mit Schlüsselrosetten für Innentüren:

- geprüft nach **DIN EN 1906: 47-0150A** und PIVCERT**Plus** (1.000.000 Prüfzyklen), Objekt-Garnitur
- Lagerung: Türgriffe fest/drehbar, Rückholfedern, HOPPE-Steckgriff-Verbindung mit Kugel-Arretierung **Sertos®**, wartungsfreie Gleitlager
- Verbindung: HOPPE-Profilvollstift, gehärtet
- Unterkonstruktion: Griffrosetten Stahl, Schlüsselrosetten Kunststoff, Stütznocken
- Befestigung: verdeckt, durchgehend; Griffrosetten Gewindeschrauben M5; Schlüsselrosetten Mehrzweckschrauben, wechselseitig



Beschreibung	Lochung	F69 Art.-Nr./€	F69-S Art.-Nr./€	P.E.	Krt.
Türgriff-Garnitur (Griff/Griff)	72	10719705 <b>40,74</b>		1	10
	72	<b>10719730</b> <b>40,74</b>	10719756 <b>60,24</b>	1	10
Bad/WC-Garnitur (Griff/Griff) mit Rot/Weiß-Scheibe	78	10719764 <b>54,86</b>	10719772 <b>74,36</b>	1	4

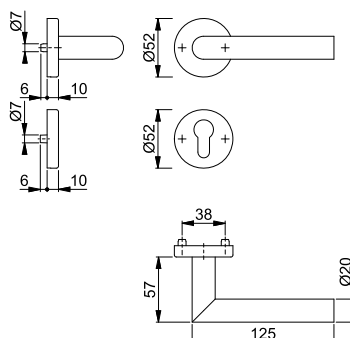

Der Buchstabe **S** in der Farbnummer steht für SecuSan®, die antimikrobielle Oberfläche. Nur für den Innenbereich geeignet.

SecuSan®

Befestigungs-Sets (Sertos®) für andere Türdicken siehe ab S. 860.



Schnellstift

## Amsterdam - E1400Z/302

duraplus®

HOPPE-Edelstahl-Langschild-Türgriff-Garnitur für Innentüren:

- geprüft nach **DIN EN 1906: 37-0140U**, Objekt-Garnitur
- Lagerung: Türgriffe lose, wartungsfreie Gleitlager
- Verbindung: **HOPPE-Schnellstift** mit HOPPE-Vollstift (Stift-/Lochteil)
- Befestigung: sichtbar, Mehrzweckschrauben



Beschreibung	35-45	8	Lochung/ Abstand	F69				P.E.	Krt.
				Art.-Nr./€					
Türgriff-Garnitur (Griff/Griff)	35-45	8	72	<b>3578941</b>				1	10
			72	3355034				1	10
Bad/WC-Garnitur (Griff/Griff)	37-42	8	78	3652821				1	10
		8		<b>35,36</b>					

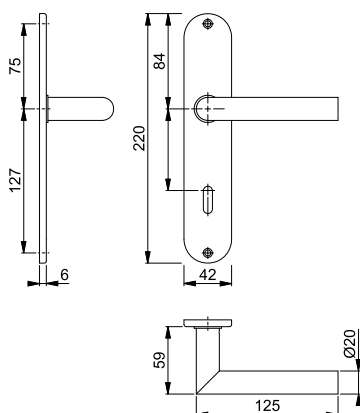

## Amsterdam - E1400Z/353K

duraplus®

HOPPE-Edelstahl-Kurzschild-Türgriff-Garnitur für Innentüren:

- geprüft nach **DIN EN 1906: 37-0140U**, Objekt-Garnitur
- Lagerung: Türgriffe lose, wartungsfreie Gleitlager
- Verbindung: **HOPPE-Schnellstift** mit HOPPE-Vollstift (Stift-/Lochteil)
- Unterkonstruktion: Stahl
- Befestigung: verdeckt, durchgehend, Gewindeschrauben M5 mit Hülsenmuttern



Beschreibung	35-45	8	Lochung/ Abstand	F69				P.E.	Krt.
				Art.-Nr./€					
Türgriff-Garnitur (Griff/Griff)	35-45	8	72	<b>3289348</b>				1	10
			72	3289495				1	10
Bad/WC-Garnitur (Griff/Griff)	40-45	8	78	3289508				1	10
		8		<b>46,26</b>					

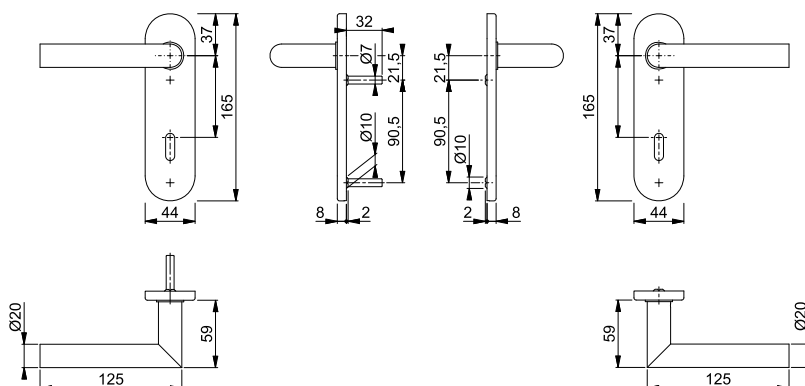

Schnellstift



**Schnellstift**









**Amsterdam - E1400Z/42KV/42KVS**

duraplus®

HOPPE-Edelstahl-Rosetten-Türgriff-Garnitur mit Schlüsselrosetten für Innentüren:

- geprüft nach **DIN EN 1906: 37-0140A**, Objekt-Garnitur
- Lagerung: Türgriffe lose, Rückholfedern rechts/links verwendbar, wartungsfreie Gleitlager
- Verbindung: **HOPPE-Schnellstift** mit HOPPE-Vollstift (Stift-/Lochteil)
- Unterkonstruktion: Kunststoff, Stütznocken
- Befestigung: verdeckt, durchgehend, wechselseitig, Mehrzweckschrauben



Beschreibung			Lochung	F69	F69-S			P.E.	Krt.
				Art.-Nr./€	Art.-Nr./€				
Türgriff-Garnitur (Griff/Griff)	37-42	8		<b>3289719</b> 19,92	3659927 39,42			1	10
				11538910 22,12				1	10
				3289743 19,92	3660055 39,42			1	10
Bad/WC-Garnitur (Griff/Griff)	37-42	8		3289735 34,04	3659880 53,54			1	10
				11538909 36,24				1	10
									

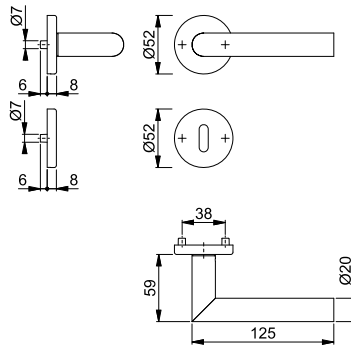

Der Buchstabe **S** in der Farbnummer steht für SecuSan®, die antimikrobielle Oberfläche. Nur für den Innenbereich geeignet.

**SecuSan®**



**Schnellstift**





**Amsterdam - E1400Z/15KV/15KVS**

duraplus®

HOPPE-Edelstahl-Rosetten-Türgriff-Garnitur mit Schlüsselrosetten für Innentüren:

- Lagerung: Türgriffe lose, Rückholfedern rechts/links verwendbar, wartungsfreie Gleitlager
- Verbindung: **HOPPE-Schnellstift** mit HOPPE-Vollstift (Stift-/Lochteil)
- Unterkonstruktion: Kunststoff, Stütznocken
- Befestigung: verdeckt, durchgehend, wechselseitig, Mehrzweckschrauben



Beschreibung			Lochung	F69/F68				P.E.	Krt.
				Art.-Nr./€					
Türgriff-Garnitur (Griff/Griff)	37-42	8		<b>11538892</b> 40,04				1	10
Bad/WC-Garnitur (Griff/Griff)	37-42	8		11565500 66,88				1	10

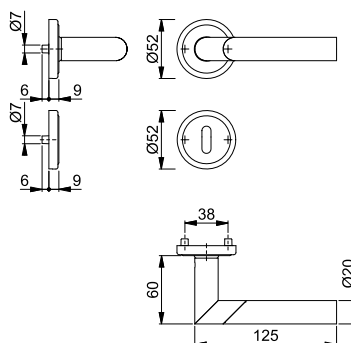

Neu



Schnellstift  
SchnellstiftPlus

## Amsterdam - E1400Z/848N

duraplus®

**HOPPE-SchnellstiftPlus**-Edelstahl-Flachrosetten-Türgriff-Garnitur ohne Schlüsselrosetten für Innentüren:

- geprüft nach **DIN EN 1906: 37-0140U**, Objekt-Garnitur
- Lagerung: Türgriffe lose, wartungsfreie Gleitlager
- Verbindung: **HOPPE-Schnellstift** mit HOPPE-Vollstift (Stift-/Lochteil)
- Befestigung: aufsteckbare Griffrosetten mit durchgehenden Stütznocken
- Besonderheit: schrauben- und werkzeuglose Montage, 2 mm flache Rosetten



Beschreibung			F69	Art.-Nr./€			P.E.	Krt.
Türgriff-Garnitur (Griff/Griff) ohne Schlüsselrosetten	35-45	8		<b>3747020</b> <b>21,22</b>			1	10

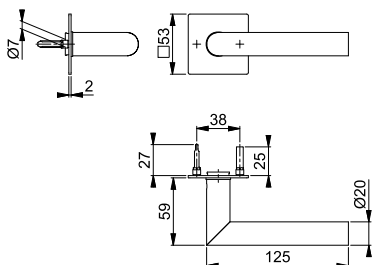

Neu



SchnellstiftPlus

## E848NS

duraplus®

**HOPPE-SchnellstiftPlus**-Edelstahl-Flachrosetten-Paar für Innentüren:

- Befestigung: aufsteckbare Schlüsselrosetten mit durchgehenden Stütznocken
- Besonderheit: schrauben- und werkzeuglose Montage, 2 mm flache Rosetten



Beschreibung			Lochung	F69			P.E.	Krt.
				Art.-Nr./€				
Schlüsselrosette, Paar	35-45			<b>3758052</b> <b>12,16</b>			5	25
				3758061 <b>12,16</b>			5	25
Bad/WC-Rosette, Paar	35-45	5-8		3759143 <b>26,28</b>			2	10

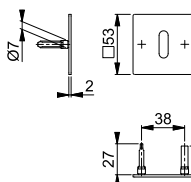



Neu



Schnellstift  
SchnellstiftPlus

■ **Amsterdam - E1400Z/849N**



duraplus®

**HOPPE-SchnellstiftPlus**-Edelstahl-Flachrosetten-Türgriff-Garnitur ohne Schlüsselrosetten für Innentüren:

- geprüft nach **DIN EN 1906: 37-0140U**, Objekt-Garnitur
- Lagerung: Türgriffe lose, wartungsfreie Gleitlager
- Verbindung: **HOPPE-Schnellstift** mit HOPPE-Vollstift (Stift-/Lochteil)
- Befestigung: aufsteckbare Griffrosetten mit durchgehenden Stütznocken
- Besonderheit: schrauben- und werkzeuglose Montage, 2 mm flache Rosetten



2

Beschreibung			F69	P.E.	Krt.
Türgriff-Garnitur (Griff/Griff) ohne Schlüsselrosetten	35-45	8	<b>3746641</b> <b>21,22</b>	1	10

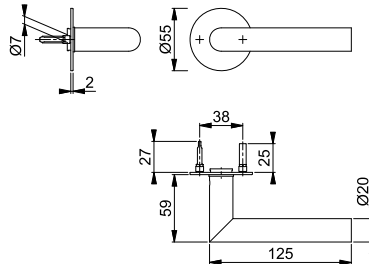

Neu



SchnellstiftPlus





■ **E849NS**

duraplus®

**HOPPE-SchnellstiftPlus**-Edelstahl-Flachrosetten-Paar für Innentüren:

- Befestigung: aufsteckbare Schlüsselrosetten mit durchgehenden Stütznocken
- Besonderheit: schrauben- und werkzeuglose Montage, 2 mm flache Rosetten



Beschreibung			Lochung	F69	P.E.	Krt.
Schlüsselrosette, Paar	35-45			<b>3757990</b> <b>12,16</b>	5	25
				3758001 <b>12,16</b>	5	25
Bad/WC-Rosette, Paar	35-45	5-8		3759119 <b>26,28</b>	2	10

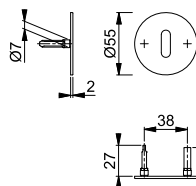

Neu



Schnellstift



■ **Amsterdam - E1400Z**

duraplus®

HOPPE-Edelstahl-Türgriff-Lochteil für Innentüren:

- Verbindung: für **HOPPE-Schnellstift** mit HOPPE-Vollstift
- Bund: für Lagerung lose



Beschreibung			F69	F69-S	P.E.	Krt.
			Art.-Nr./€	Art.-Nr./€		
Türgriff-Lochteil, Stück		8	<b>3289444</b> <b>7,22</b>	3786096 <b>16,98</b>	10	20

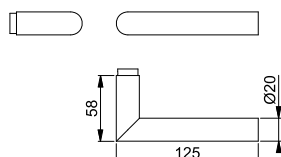

Abschließbare Fenstergriff-Rosetten **SecuSelect®** siehe ab S. 762.



Schnellstift

## ■ Antwerpen - E1420Z/42KV/42KVS

duraplus®

HOPPE-Edelstahl-Rosetten-Türgriff-Garnitur mit Schlüsselrosetten für Innentüren:

- geprüft nach **DIN EN 1906: 37-0140A**, Objekt-Garnitur
- Lagerung: Türgriffe lose, Rückholfedern rechts/links verwendbar, wartungsfreie Gleitlager
- Verbindung: **HOPPE-Schnellstift** mit HOPPE-Vollstift (Loch-/Lochteil)
- Unterkonstruktion: Kunststoff, Stütznocken
- Befestigung: verdeckt, durchgehend, wechselseitig, Mehrzweckschrauben



Beschreibung	37-42	8	Lochung	F69			P.E.	Krt.
				Art.-Nr./€				
Türgriff-Garnitur (Griff/Griff)	37-42	8		<b>11571937</b> <b>29,04</b>			1	10
		8		11571883 <b>29,04</b>			1	10
Bad/WC-Garnitur (Griff/Griff)	37-42	8		11571913			1	10
		8		<b>43,16</b>				

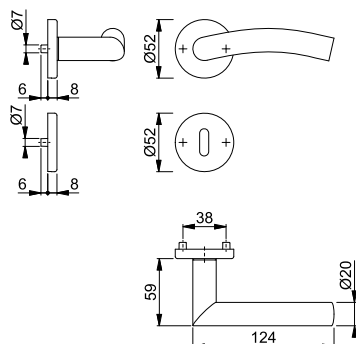

■ **Atlanta - 1530/273P**

HOPPE-Aluminium-Langschild-Türgriff-Garnitur für Innentüren:











- geprüft nach **DIN EN 1906: 37-0140A**, Objekt-Garnitur
- Lagerung: Türgriffe lose, Rückholfedern rechts/links verwendbar, wartungsfreie Gleitlager
- Verbindung: **HOPPE-Schnellstift** mit HOPPE-Vollstift (Stift-/Lochteil)
- Befestigung: sichtbar, Mehrzweckschrauben



2



**Schnellstift**

Beschreibung			Lochung/ Abstand	F1		F9		P.E.	Krt.
				Art.-Nr./€	Art.-Nr./€	Art.-Nr./€	Art.-Nr./€		
Türgriff-Garnitur (Griff/Griff)	35-45	8		72	2791571 <b>17,18</b>	<b>2791580</b> <b>18,90</b>		1	30
				72		11602399 <b>18,90</b>		1	30
				72	11576425 <b>19,40</b>			1	8
				72	2791598 <b>17,18</b>	2791601 <b>18,90</b>		1	20
Bad/WC-Garnitur (Griff/Griff)	37-42	8		78	2791619 <b>25,66</b>	2791627 <b>28,24</b>		1	20
				78		11602405 <b>28,24</b>		1	20
				78	11576418 <b>27,88</b>			1	8
				78					

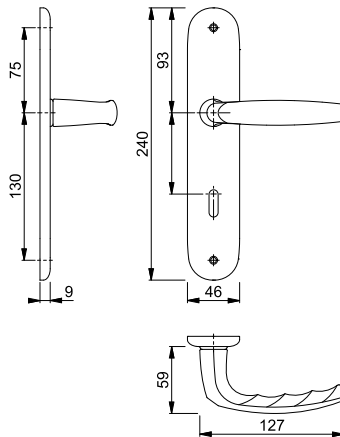



**Schnellstift**

## Atlanta - 1530/42KV/42KVS

duraplus®

HOPPE-Aluminium-Rosetten-Türgriff-Garnitur mit Schlüsselrosetten für Innentüren:

- geprüft nach **DIN EN 1906: 37-0140A**, Objekt-Garnitur
- Lagerung: Türgriffe lose, Rückholfedern rechts/links verwendbar, wartungsfreie Gleitlager
- Verbindung: **HOPPE-Schnellstift** mit HOPPE-Vollstift (Stift-/Lochteil)
- Unterkonstruktion: Kunststoff, Stütznocken
- Befestigung: verdeckt, durchgehend, wechselseitig, Mehrzweckschrauben



Beschreibung	Icon	Icon	Lochung	F1	F9			P.E.	Krt.		
				Art.-Nr./€	Art.-Nr./€						
Türgriff-Garnitur (Griff/Griff)	37-42	8		2791221	<b>2791256</b>			1	40		
				<b>17,18</b>	<b>18,90</b>					1	10
					11576388						
Bad/WC-Garnitur (Griff/Griff)	37-42	8		2791264	2791281			1	20		
				<b>17,18</b>	<b>18,90</b>						
					2791301	2791352					1
		8		<b>25,66</b>	<b>28,24</b>					1	10
		8			11576406					1	10
		8			<b>30,44</b>						

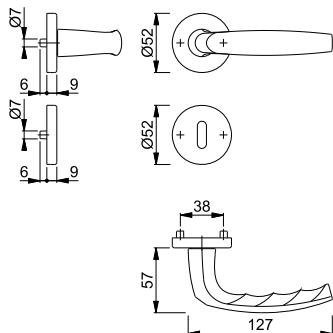

**Neu**



**Schnellstift**

## Atlanta - 1530

duraplus®

HOPPE-Aluminium-Türgriff-Lochteil für Innentüren:

- Verbindung: für **HOPPE-Schnellstift** mit HOPPE-Vollstift
- Bund: für Lagerung lose

Beschreibung	Icon	Icon		F1	F9	F8707	F9016	P.E.	Krt.
				Art.-Nr./€	Art.-Nr./€	Art.-Nr./€	Art.-Nr./€		
Türgriff-Lochteil, Stück		8		3173388	<b>3226283</b>	3526681	3281776	10	20
				<b>5,88</b>	<b>6,48</b>	<b>5,88</b>	<b>5,88</b>		

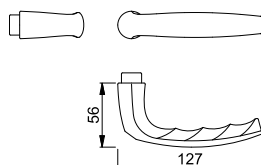

Abschließbare Fenstergriff-Rosetten **SecuSelect**® siehe ab S. 762.



Schnellstift

**Atlanta - M1530/302**



duraplus®

HOPPE-Messing-Langschild-Türgriff-Garnitur für Innentüren:

- geprüft nach **DIN EN 1906: 37-0140U**, Objekt-Garnitur
- Lagerung: Türgriffe lose, wartungsfreie Gleitlager
- Verbindung: **HOPPE-Schnellstift** mit HOPPE-Vollstift (Stift-/Lochteil)
- Befestigung: sichtbar, Mehrzweckschrauben



2

Beschreibung			Lochung/ Abstand	F41-R	F49-R	F71	P.E.	Krt.
				Art.-Nr./€	Art.-Nr./€	Art.-Nr./€		
Türgriff-Garnitur (Griff/Griff)	37-47	8	 72	2804070 <b>40,56</b>	2804088 <b>40,56</b>	<b>2804096</b> <b>31,20</b>	1	10

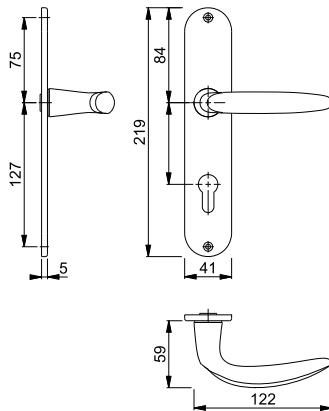

Resista® wird auf alle Oberflächen  
gewährt, die in der Farbnummer  
den Buchstaben **R** enthalten.

Resista®



Schnellstift









**Atlanta - M1530/23KV/23KVS**

duraplus®

HOPPE-Messing-Rosetten-Türgriff-Garnitur mit Schlüsselrosetten für Innentüren:

- geprüft nach **DIN EN 1906: 37-0140A**, Objekt-Garnitur
- Lagerung: Türgriffe lose, Rückholfedern rechts/links verwendbar, wartungsfreie Gleitlager
- Verbindung: **HOPPE-Schnellstift** mit HOPPE-Vollstift (Stift-/Lochteil)
- Unterkonstruktion: Kunststoff, Stütznocken
- Befestigung: verdeckt, durchgehend, wechselseitig, Mehrzweckschrauben



Beschreibung			Lochung	F41-R	F49-R	F71	F77-R	P.E.	Krt.
				Art.-Nr./€	Art.-Nr./€	Art.-Nr./€	Art.-Nr./€		
Türgriff-Garnitur (Griff/Griff)	37-42	8		2736177 <b>38,88</b>	2736206 <b>38,88</b>	<b>2735991</b> <b>29,90</b>	2736118 <b>41,86</b>	1	10
				11545215 <b>41,08</b>				1	10
				2736185 <b>38,88</b>	2736214 <b>38,88</b>	2736071 <b>29,90</b>	2736134 <b>41,86</b>	1	10
Bad/WC-Garnitur (Griff/Griff)	37-42	8		2736193 <b>55,78</b>	2736222 <b>55,78</b>	2736097 <b>42,90</b>	2736151 <b>60,06</b>	1	10
				11545276 <b>57,98</b>				1	10
									

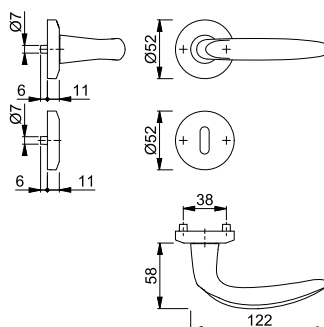

Resista® wird auf alle Oberflächen  
gewährt, die in der Farbnummer  
den Buchstaben **R** enthalten.

Resista®

Neu



Schnellstift  
SchnellstiftPlus

## Atlanta - M1530/849N

duraplus®

**HOPPE-SchnellstiftPlus**-Messing-Flachrosetten-Türgriff-Garnitur ohne Schlüsselrosetten für Innentüren:

- geprüft nach **DIN EN 1906: 37-0140U**, Objekt-Garnitur
- Lagerung: Türgriffe lose, wartungsfreie Gleitlager
- Verbindung: **HOPPE-Schnellstift** mit HOPPE-Vollstift (Stift-/Lochteil)
- Befestigung: aufsteckbare Edelstahl-Griffrosetten mit durchgehenden Stützknocken
- Besonderheit: schrauben- und werkzeuglose Montage, 2 mm flache Rosetten



Beschreibung		F42/F69	Art.-Nr./€	P.E.	Krt.
Türgriff-Garnitur (Griff/Griff) ohne Schlüsselrosetten	35-45 8		<b>3757236</b> <b>40,56</b>	1	10

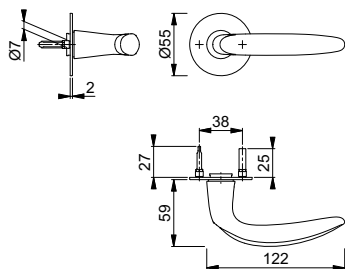

Neu



SchnellstiftPlus

## E849NS

duraplus®

**HOPPE-SchnellstiftPlus**-Edelstahl-Flachrosetten-Paar für Innentüren:

- Befestigung: aufsteckbare Schlüsselrosetten mit durchgehenden Stützknocken
- Besonderheit: schrauben- und werkzeuglose Montage, 2 mm flache Rosetten



Beschreibung		Lochung	F69	Art.-Nr./€	P.E.	Krt.
Schlüsselrosette, Paar	35-45			<b>3757990</b> <b>12,16</b>	5	25
				3758001 <b>12,16</b>	5	25
Bad/WC-Rosette, Paar	35-45	5-8		3759119 <b>26,28</b>	2	10

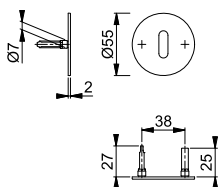

Neu



Schnellstift

## Atlanta - M1530

duraplus®

HOPPE-Messing-Türgriff-Lochteil für Innentüren:

- Verbindung: für **HOPPE-Schnellstift** mit HOPPE-Vollstift
- Bund: für Lagerung lose



Beschreibung		F41-R	F49-R	F77-R	P.E.	Krt.
Türgriff-Lochteil, Stück	8	3226486 <b>13,52</b>	3226478 <b>13,52</b>	<b>3226494</b> <b>14,56</b>	5	20

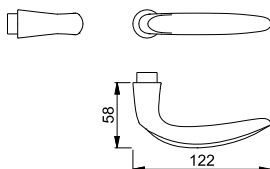

Resista® wird auf alle Oberflächen gewährt, die in der Farbnummer den Buchstaben **R** enthalten.

**Resista®**

Abschließbare Fenstergriff-Rosetten **SecuSelect®** siehe ab S. 762.





**Bern - M158/311**





duraplus®

HOPPE-Messing-Langschild-Türgriff-Garnitur für Innentüren:

- Lagerung: Türgriffe lose, wartungsfreie Gleitlager
- Verbindung: HOPPE-Profilstift (Stift-/Lochteil)
- Befestigung: sichtbar, Mehrzweckschrauben



2

Beschreibung			Lochung/ Abstand	F71				P.E.	Krt.
				Art.-Nr./€					
Türgriff-Garnitur (Griff/Griff)	37-47	8	 72	<b>11539082</b> <b>43,04</b>				1	8
Bad/WC-Garnitur (Griff/Griff)	38-43	8 8	 78	11565573 <b>56,04</b>				1	8

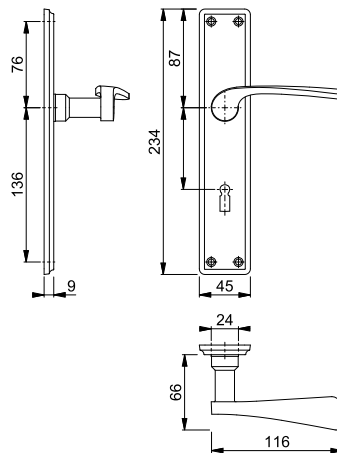

Sertos®





**Bonn - 150/353KH**

duraplus®

HOPPE-Aluminium-Kurzschild-Türgriff-Garnitur für Innentüren:

- geprüft nach **DIN EN 1906: 47-0150A** und PIVCERT**Plus** (1.000.000 Prüfzyklen), Objekt-Garnitur
- Lagerung: Türgriffe fest/drehbar, Rückholfedern, HOPPE-Steckgriff-Verbindung mit Kugel-Arretierung **Sertos®**, wartungsfreie Gleitlager
- Verbindung: HOPPE-Profilvollstift, gehärtet
- Unterkonstruktion: Stahl, Stütznocken
- Befestigung: verdeckt, durchgehend, Gewindeschrauben M5



Beschreibung			Lochung/ Abstand	F1				P.E.	Krt.
				Art.-Nr./€					
Türgriff-Garnitur (Griff/Griff)	40-45	8	 72	10724563 <b>57,82</b>				1	10
			 72	<b>10724571</b> <b>57,82</b>				1	10
Bad/WC-Garnitur (Griff/Griff) mit Rot/Weiß-Scheibe	40-45	8 8	 78	10724635 <b>66,30</b>				1	4

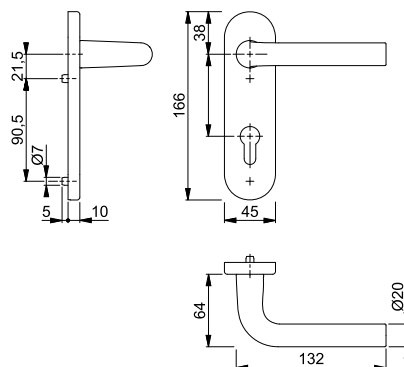

Befestigungs-Sets (Sertos®) für andere Türdicken siehe ab S. 860.



Sertos®

## ■ Bonn - 150/42H/42HKVS

duraplus®

HOPPE-Aluminium-Rosetten-Türgriff-Garnitur mit Schlüsselrosetten für Innentüren:

- geprüft nach **DIN EN 1906: 47-0150A** und PIVCERT**Plus** (1.000.000 Prüfzyklen), Objekt-Garnitur
- Lagerung: Türgriffe fest/drehbar, Rückholfedern, HOPPE-Steckgriff-Verbindung mit Kugel-Arretierung **Sertos**®, wartungsfreie Gleitlager
- Verbindung: HOPPE-Profilvollstift, gehärtet
- Unterkonstruktion: Griffrosetten Stahl, Schlüsselrosetten Kunststoff, Stütznocken
- Befestigung: verdeckt, durchgehend; Griffrosetten Gewindeschrauben M5; Schlüsselrosetten Mehrzweckschrauben, wechselseitig



Beschreibung	F1	Lochung	F1		P.E.	Krt.
			Art.-Nr./€			
Türgriff-Garnitur (Griff/Griff)	40-45	8	10723413		1	10
		8	<b>10723421</b>		1	10
Bad/WC-Garnitur (Griff/Griff) mit Rot/Weiß-Scheibe	40-45	8	10723430		1	4
		8	<b>63,46</b>			

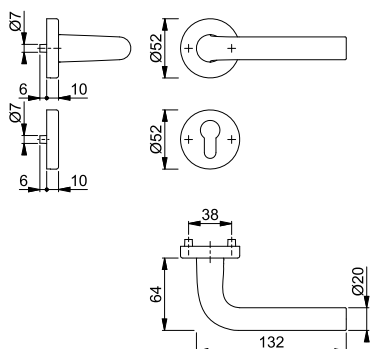

Befestigungs-Sets (Sertos®) für andere Türdicken siehe ab S. 860.



Schnellstift®

## ■ Bonn - 150/42KV/42KVS

duraplus®

HOPPE-Aluminium-Rosetten-Türgriff-Garnitur mit Schlüsselrosetten für Innentüren:

- geprüft nach **DIN EN 1906: 37-0140A**, Objekt-Garnitur
- Lagerung: Türgriffe lose, Rückholfedern rechts/links verwendbar, wartungsfreie Gleitlager
- Verbindung: **HOPPE-Schnellstift** mit HOPPE-Vollstift (Stift-/Lochteil)
- Unterkonstruktion: Kunststoff, Stütznocken
- Befestigung: verdeckt, durchgehend, wechselseitig, Mehrzweckschrauben



Beschreibung	F1	Lochung	F1		P.E.	Krt.
			Art.-Nr./€			
Türgriff-Garnitur (Griff/Griff)	37-42	8	<b>3386877</b>		1	40
		8	3386885		1	20
Bad/WC-Garnitur (Griff/Griff)	37-42	8	3386893		1	20
		8	<b>42,28</b>			

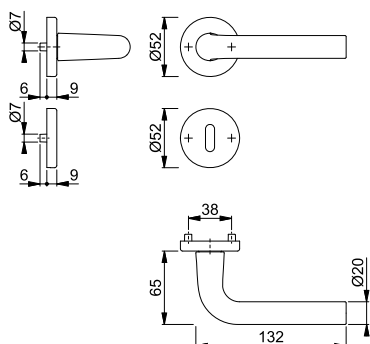

Neu





Schnellstift

**Bonn - 150**

duraplus®

HOPPE-Aluminium-Türgriff-Lochteil für Innentüren:

- Verbindung: für **HOPPE-Schnellstift** mit HOPPE-Vollstift
- Bund: für Lagerung lose

Beschreibung			F1	P.E.	Krt.
Türgriff-Lochteil, Stück		8	<b>3388418</b> <b>10,08</b>	10	20

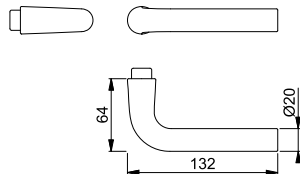

Abschließbare Fenstergriff-Rosetten **SecuSelect®** siehe ab S. 762.

2



Sertos®





**Bonn - E150/353H**

duraplus®

HOPPE-Edelstahl-Langschild-Türgriff-Garnitur für Innentüren:

- geprüft nach **DIN EN 1906: 47-0150A** und PIVCERT**Plus** (1.000.000 Prüfzyklen), Objekt-Garnitur
- Lagerung: Türgriffe fest/drehbar, Rückholfedern, HOPPE-Steckgriff-Verbindung mit Kugel-Arretierung **Sertos®**, wartungsfreie Gleitlager
- Verbindung: HOPPE-Profilvollstift, gehärtet
- Unterkonstruktion: Stahl, Stütznocken
- Befestigung: verdeckt, durchgehend, Gewindeschrauben M5



Beschreibung			Lochung/Abstand	F69	P.E.	Krt.
Türgriff-Garnitur (Griff/Griff)	40-45	8	 72	11536317 <b>80,34</b>	1	5
		8	 72	<b>11536329</b> <b>80,34</b>	1	5
Bad/WC-Garnitur (Griff/Griff) mit Rot/Weiß-Scheibe	40-45	8 8	 78	11536330 <b>94,46</b>	1	5

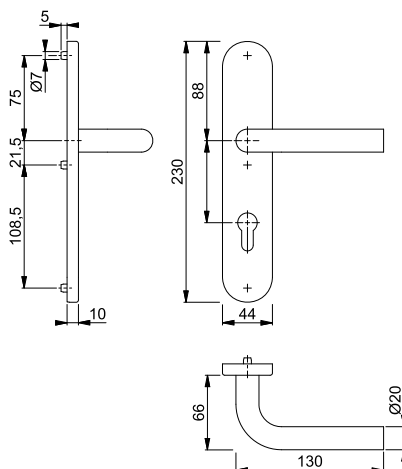

Befestigungs-Sets (Sertos®) für andere Türdicken siehe ab S. 860.



Sertos®

## ■ Bonn - E150/353KH

duraplus®

HOPPE-Edelstahl-Kurzschild-Türgriff-Garnitur für Innentüren:

- geprüft nach **DIN EN 1906: 47-0150A** und PIVCERT**Plus** (1.000.000 Prüfzyklen), Objekt-Garnitur
- Lagerung: Türgriffe fest/drehbar, Rückholfedern, HOPPE-Steckgriff-Verbindung mit Kugel-Arretierung **Sertos®**, wartungsfreie Gleitlager
- Verbindung: HOPPE-Profilvollstift, gehärtet
- Unterkonstruktion: Stahl, Stütznocken
- Befestigung: verdeckt, durchgehend, Gewindeschrauben M5



Beschreibung	Lochung/Abstand	F69	P.E.	Krt.
Türgriff-Garnitur (Griff/Griff)	8	10720749	1	10
	8	<b>10720757</b> <b>52,96</b>	1	10
Bad/WC-Garnitur (Griff/Griff) mit Rot/Weiß-Scheibe	8	10720765	1	4
	8	<b>67,08</b>		

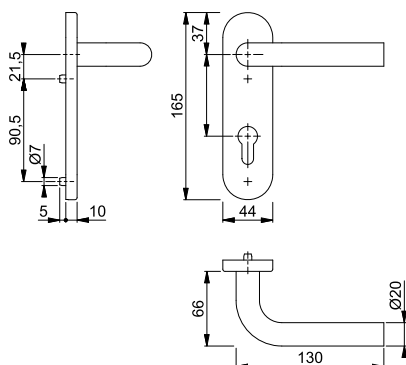

Befestigungs-Sets (Sertos®) für andere Türdicken siehe ab S. 860.



Sertos®

## ■ Bonn - E150/42H/42HKVS

duraplus®

HOPPE-Edelstahl-Rosetten-Türgriff-Garnitur mit Schlüsselrosetten für Innentüren:

- geprüft nach **DIN EN 1906: 47-0150A** und PIVCERT**Plus** (1.000.000 Prüfzyklen), Objekt-Garnitur
- Lagerung: Türgriffe fest/drehbar, Rückholfedern, HOPPE-Steckgriff-Verbindung mit Kugel-Arretierung **Sertos®**, wartungsfreie Gleitlager
- Verbindung: HOPPE-Profilvollstift, gehärtet
- Unterkonstruktion: Griffrosetten Stahl, Schlüsselrosetten Kunststoff, Stütznocken
- Befestigung: verdeckt, durchgehend; Griffrosetten Gewindeschrauben M5; Schlüsselrosetten Mehrzweckschrauben, wechselseitig



Beschreibung	Lochung	F69	P.E.	Krt.
Türgriff-Garnitur (Griff/Griff)	8	10719810	1	10
	8	<b>10719836</b> <b>40,74</b>	1	10
Bad/WC-Garnitur (Griff/Griff) mit Rot/Weiß-Scheibe	8	10719844	1	4
	8	<b>54,86</b>		

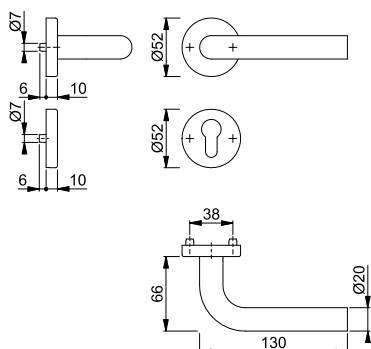

Befestigungs-Sets (Sertos®) für andere Türdicken siehe ab S. 860.



Schnellstift

**Bonn - E150Z/353K**

duraplus®

HOPPE-Edelstahl-Kurzschild-Türgriff-Garnitur für Innentüren:

- geprüft nach **DIN EN 1906: 37-0140U**, Objekt-Garnitur
- Lagerung: Türgriffe lose, wartungsfreie Gleitlager
- Verbindung: **HOPPE-Schnellstift** mit HOPPE-Vollstift (Stift-/Lochteil)
- Unterkonstruktion: Stahl
- Befestigung: verdeckt, durchgehend, Gewindeschrauben M5 mit Hülsenmüttern



Beschreibung	Lochung/Abstand	F69	Art.-Nr./€	P.E.	Krt.	
						Lochung/Abstand
Türgriff-Garnitur (Griff/Griff)	35-45	8	72	<b>3308094</b>	1	10
		8	72	3307981	1	10
Bad/WC-Garnitur (Griff/Griff)	40-45	8	78	3308465	1	10
		8		<b>46,26</b>		

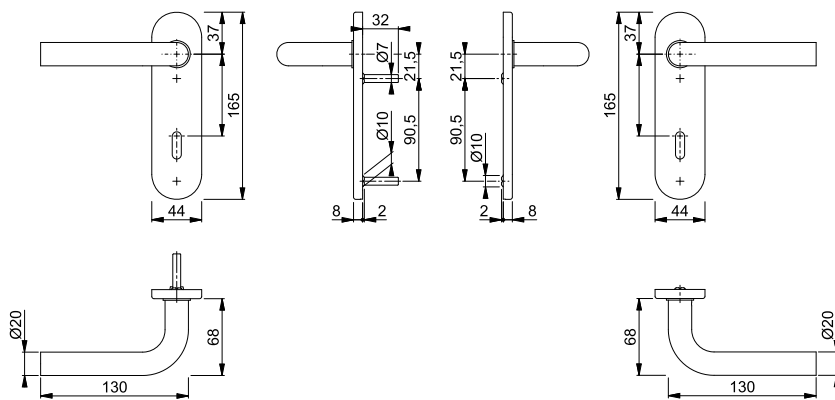

Schnellstift

**Bonn - E150Z/42KV/42KVS**

duraplus®

HOPPE-Edelstahl-Rosetten-Türgriff-Garnitur mit Schlüsselrosetten für Innentüren:

- geprüft nach **DIN EN 1906: 37-0140A**, Objekt-Garnitur
- Lagerung: Türgriffe lose, Rückholfedern rechts/links verwendbar, wartungsfreie Gleitlager
- Verbindung: **HOPPE-Schnellstift** mit HOPPE-Vollstift (Stift-/Lochteil)
- Unterkonstruktion: Kunststoff, Stütznocken
- Befestigung: verdeckt, durchgehend, wechselseitig, Mehrzweckschrauben



Beschreibung	Lochung	F69	Art.-Nr./€	P.E.	Krt.	
						Lochung
Türgriff-Garnitur (Griff/Griff)	37-42	8	72	<b>3289778</b>	1	10
		8	72	3289751	1	10
Bad/WC-Garnitur (Griff/Griff)	37-42	8	78	3289866	1	10
		8		<b>34,04</b>		

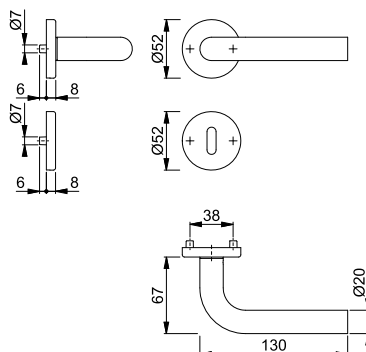

Neu



Schnellstift

## Bonn - E150Z

HOPPE-Edelstahl-Türgriff-Lochteil für Innentüren:

- Verbindung: für **HOPPE-Schnellstift** mit HOPPE-Vollstift
- Bund: für Lagerung lose

duraplus®



Beschreibung			F69				P.E.	Krt.
			Art.-Nr./€					
Türgriff-Lochteil, Stück		8	<b>3289903</b>				10	20
			<b>7,22</b>					

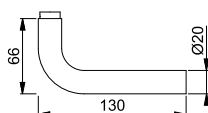

Abschließbare Fenstergriff-Rosetten **SecuSelect®** siehe ab S. 762.



Schnellstift

## Bremen - 1505/273P

HOPPE-Aluminium-Langschild-Türgriff-Garnitur für Innentüren:

- geprüft nach **DIN EN 1906: 37-0140A**, Objekt-Garnitur
- Lagerung: Türgriffe lose, Rückholfedern rechts/links verwendbar, wartungsfreie Gleitlager
- Verbindung: **HOPPE-Schnellstift** mit HOPPE-Vollstift (Stift-/Lochteil)
- Befestigung: sichtbar, Mehrzweckschrauben

duraplus®



Beschreibung			Lochung/ Abstand	F49/F9-2				P.E.	Krt.
				Art.-Nr./€					
Türgriff-Garnitur (Griff/Griff)	35-45	8	72	<b>11538965</b>				1	8
Bad/WC-Garnitur (Griff/Griff)	40	8	78	11564891				1	8
		5-8		<b>36,42</b>					

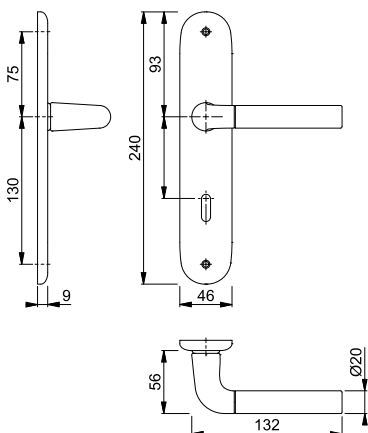





Schnellstift

**Bremen - 1505/42KV/42KVS**

duraplus®

HOPPE-Aluminium-Rosetten-Türgriff-Garnitur mit Schlüsselrosetten für Innentüren:

- geprüft nach **DIN EN 1906: 37-0140A**, Objekt-Garnitur
- Lagerung: Türgriffe lose, Rückholfedern rechts/links verwendbar, wartungsfreie Gleitlager
- Verbindung: **HOPPE-Schnellstift** mit HOPPE-Vollstift (Stift-/Lochteil)
- Unterkonstruktion: Kunststoff, Stütznocken
- Befestigung: verdeckt, durchgehend, wechselseitig, Mehrzweckschrauben



Beschreibung	Lochung	F49/F9-2 Art.-Nr./€	P.E.	Krt.
Türgriff-Garnitur (Griff/Griff)	8	<b>3887719</b> <b>23,20</b>	1	10
	8	11538776 <b>25,40</b>	1	10
	8	3887727 <b>23,20</b>	1	10
Bad/WC-Garnitur (Griff/Griff)	8	3887735 <b>34,22</b>	1	10
	5-8	11538788 <b>36,42</b>	1	10
	8			

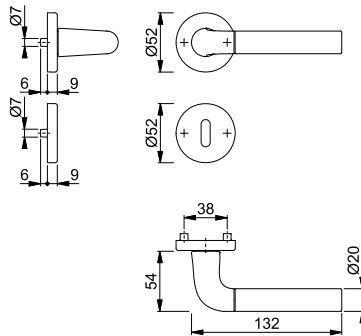

Schnellstift

**Cannes - M1545/23KV/23KVS**

duraplus®

HOPPE-Messing-Rosetten-Türgriff-Garnitur mit Schlüsselrosetten für Innentüren:

- geprüft nach **DIN EN 1906: 37-0140A**, Objekt-Garnitur
- Lagerung: Türgriffe lose, Rückholfedern rechts/links verwendbar, wartungsfreie Gleitlager
- Verbindung: **HOPPE-Schnellstift** mit HOPPE-Vollstift (Stift-/Lochteil)
- Unterkonstruktion: Kunststoff, Stütznocken
- Befestigung: verdeckt, durchgehend, wechselseitig, Mehrzweckschrauben



Beschreibung	Lochung	F41-R	F49-R	F71	P.E.	Krt.
		Art.-Nr./€	Art.-Nr./€	Art.-Nr./€		
Türgriff-Garnitur (Griff/Griff)	8	2659511 <b>50,70</b>	2659520 <b>50,70</b>	<b>2659503</b> <b>39,00</b>	1	10
	8	2659571 <b>50,70</b>	2659626 <b>50,70</b>	2659554 <b>39,00</b>	1	10
Bad/WC-Garnitur (Griff/Griff)	8	2659677 <b>67,60</b>	2659685 <b>67,60</b>	2659669 <b>52,00</b>	1	10
	8					

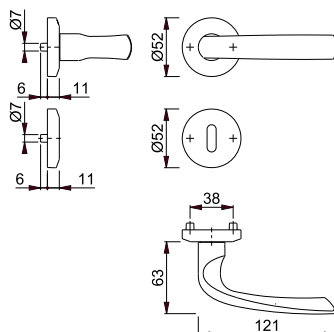

Resista® wird auf alle Oberflächen gewährt, die in der Farbnummer den Buchstaben **R** enthalten.

Resista®

Neu



Schnellstift  
SchnellstiftPlus

## ■ Cannes - M1545/849N

duraplus®

**HOPPE-SchnellstiftPlus**-Messing-Flachrosetten-Türgriff-Garnitur ohne Schlüsselrosetten für Innentüren:

- geprüft nach **DIN EN 1906: 37-0140U**, Objekt-Garnitur
- Lagerung: Türgriffe lose, wartungsfreie Gleitlager
- Verbindung: **HOPPE-Schnellstift** mit HOPPE-Vollstift (Stift-/Lochteil)
- Befestigung: aufsteckbare Edelstahl-Griffrosetten mit durchgehenden Stützknocken
- Besonderheit: schrauben- und werkzeuglose Montage, 2 mm flache Rosetten



Beschreibung			F42/F69	Art.-Nr./€				P.E.	Krt.

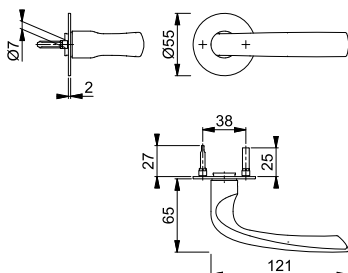

Neu



SchnellstiftPlus

## ■ E849NS

duraplus®

**HOPPE-SchnellstiftPlus**-Edelstahl-Flachrosetten-Paar für Innentüren:

- Befestigung: aufsteckbare Schlüsselrosetten mit durchgehenden Stützknocken
- Besonderheit: schrauben- und werkzeuglose Montage, 2 mm flache Rosetten



Beschreibung			Lochung	F69				P.E.	Krt.
				Art.-Nr./€					
Schlüsselrosette, Paar	35-45			<b>3757990</b>				5	25
				<b>12,16</b>				5	25
Bad/WC-Rosette, Paar	35-45	5-8		3758001					
				<b>12,16</b>					
Bad/WC-Rosette, Paar	35-45	5-8		3759119				2	10
				<b>26,28</b>					

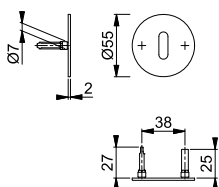



**Caracas - M112SLN/2021**







duraplus®

HOPPE-Messing-Langschild-Türgriff-Garnitur für Innentüren:

- Lagerung: Türgriffe lose, wartungsfreie Gleitlager
- Verbindung: HOPPE-Profilstift (Stift-/Lochteil)
- Befestigung: sichtbar, Mehrzweckschrauben



2

Beschreibung			Lochung/ Abstand	F71		F73		P.E.	Krt.	
				Art.-Nr./€	Art.-Nr./€	Art.-Nr./€	Art.-Nr./€			
Türgriff-Garnitur (Griff/Griff)			30-47	8	72	<b>11539069</b> <b>25,22</b>			1	8
			37-47	8	72		11539070 <b>27,54</b>		1	8
Bad/WC-Garnitur (Griff/Griff)			37-42	8	78	11539057 <b>38,22</b>	11565561 <b>41,84</b>		1	8

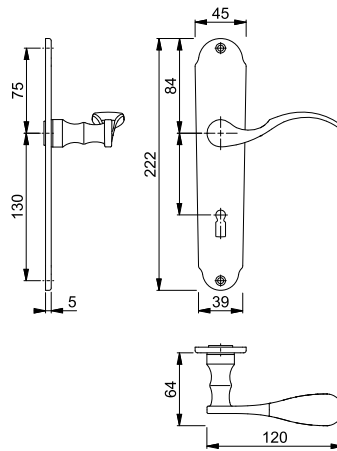

Sertos®







**Dallas - 1643/202KH**

duraplus®

HOPPE-Aluminium-Kurzschild-Türgriff-Garnitur für Innentüren:

- geprüft nach **DIN EN 1906: 47-0150A** und PIVCERT**Plus** (1.000.000 Prüfzyklen), Objekt-Garnitur
- Lagerung: Türgriffe fest/drehbar, Rückholfedern, HOPPE-Steckgriff-Verbindung mit Kugel-Arretierung **Sertos®**, wartungsfreie Gleitlager
- Verbindung: HOPPE-Profilvollstift, gehärtet
- Unterkonstruktion: Stahl, Stütznocken
- Befestigung: verdeckt, durchgehend, Gewindeschrauben M5



Beschreibung			Lochung/ Abstand	F1		F9		P.E.	Krt.	
				Art.-Nr./€	Art.-Nr./€	Art.-Nr./€	Art.-Nr./€			
Türgriff-Garnitur (Griff/Griff)			40-45	8	72	10724651 <b>59,48</b>	10724660 <b>65,44</b>		1	10
				8	72	<b>10724678</b> <b>59,48</b>	10724686 <b>65,44</b>		1	10
Bad/WC-Garnitur (Griff/Griff) mit Rot/Weiß-Scheibe			40-45	8	78	10724694 <b>67,96</b>	10724707 <b>74,76</b>		1	4

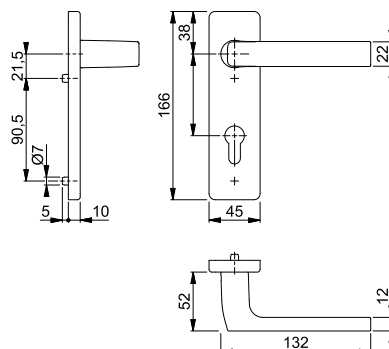

Befestigungs-Sets (Sertos®) für andere Türdicken siehe ab S. 860.



Sertos®

## Dallas - 1643/52/52KVS

duraplus®

HOPPE-Aluminium-Rosetten-Türgriff-Garnitur mit Schlüsselrosetten für Innentüren:

- geprüft nach **DIN EN 1906: 47-0150A** und PIVCERT**Plus** (1.000.000 Prüfzyklen), Objekt-Garnitur
- Lagerung: Türgriffe fest/drehbar, Rückholfedern, HOPPE-Steckgriff-Verbindung mit Kugel-Arretierung **Sertos**®, wartungsfreie Gleitlager
- Verbindung: HOPPE-Profilvollstift, gehärtet
- Unterkonstruktion: Griffrosetten Stahl, Schlüsselrosetten Kunststoff, Stütznocken
- Befestigung: verdeckt, durchgehend; Griffrosetten Gewindeschrauben M5; Schlüsselrosetten Mehrzweckschrauben, wechselseitig



Beschreibung	Lochung	Lochung	F1		F9		P.E.	Krt.
			Art.-Nr./€	Art.-Nr./€	Art.-Nr./€	Art.-Nr./€		
Türgriff-Garnitur (Griff/Griff)	40-45	8	10723780 <b>56,66</b>	10723798 <b>62,32</b>			1	10
		8	<b>10723819</b> <b>56,66</b>	10723827 <b>62,32</b>			1	10
Bad/WC-Garnitur (Griff/Griff) mit Rot/Weiß-Scheibe	40-45	8	10723835 <b>65,14</b>	10723843 <b>71,66</b>			1	4
		8						

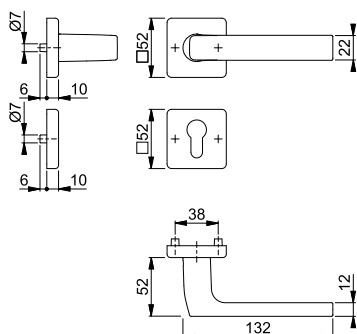

## Dallas - 1643/52KV/52KVS

duraplus®

HOPPE-Aluminium-Rosetten-Türgriff-Garnitur mit Schlüsselrosetten für Innentüren:

- geprüft nach **DIN EN 1906: 37-0140A**, Objekt-Garnitur
- Lagerung: Türgriffe lose, Rückholfedern rechts/links verwendbar, wartungsfreie Gleitlager
- Verbindung: **HOPPE-Schnellstift** mit HOPPE-Vollstift (Stift-/Lochteil)
- Unterkonstruktion: Kunststoff, Stütznocken
- Befestigung: verdeckt, durchgehend, wechselseitig, Mehrzweckschrauben



Schnellstift®

Beschreibung	Lochung	Lochung	F1		F9		P.E.	Krt.
			Art.-Nr./€	Art.-Nr./€	Art.-Nr./€	Art.-Nr./€		
Türgriff-Garnitur (Griff/Griff)	37-42	8	<b>3571351</b> <b>35,46</b>	3571415 <b>39,00</b>			1	40
		8	11545239 <b>37,68</b>				1	10
		8	3575512 <b>35,46</b>	3575547 <b>39,00</b>			1	20
Bad/WC-Garnitur (Griff/Griff)	37-42	8	3577075 <b>43,94</b>	3577198 <b>48,34</b>			1	20
		8	11545288 <b>46,16</b>				1	10
		8						

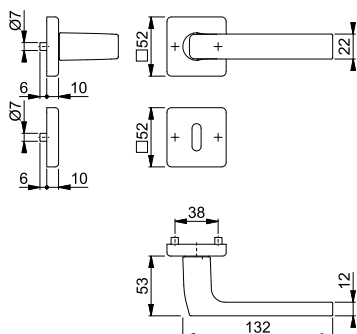

Neu



Schnellstift

**Dallas - 1643**

duraplus®

HOPPE-Aluminium-Türgriff-Lochteil für Innentüren:

- Verbindung: für **HOPPE-Schnellstift** mit HOPPE-Vollstift
- Bund: für Lagerung lose

Beschreibung			F1		F9		P.E.	Krt.
			Art.-Nr./€	Art.-Nr./€	Art.-Nr./€	Art.-Nr./€		
Türgriff-Lochteil, Stück		8	<b>3707562</b> 15,00	3707600 16,52			10	20

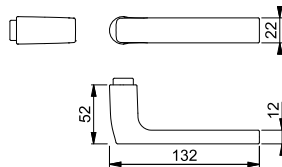

Abschließbare Fenstergriff-Rosetten **SecuSelect®** siehe ab S. 762.

2



Sertos®

**Dallas - E1643/202KH**

duraplus®

HOPPE-Edelstahl-Kurzschild-Türgriff-Garnitur für Innentüren:

- geprüft nach **DIN EN 1906: 47-0150A** und **PIVCERTPlus** (1.000.000 Prüfzyklen), Objekt-Garnitur
- Lagerung: Türgriffe fest/drehbar, Rückholfedern, HOPPE-Steckgriff-Verbindung mit Kugel-Arretierung **Sertos®**, wartungsfreie Gleitlager
- Verbindung: HOPPE-Profilvollstift, gehärtet
- Unterkonstruktion: Stahl, Stütznocken
- Befestigung: verdeckt, durchgehend, Gewindeschrauben M5



Beschreibung			Lochung/ Abstand	F69		P.E.	Krt.
				Art.-Nr./€	Art.-Nr./€		
Türgriff-Garnitur (Griff/Griff)	40-45	8		72	10721792 74,60	1	10
				72	<b>10721805</b> 74,60	1	10
Bad/WC-Garnitur (Griff/Griff) mit Rot/Weiß-Scheibe	40-45	8 8		78	10721813 88,72	1	4

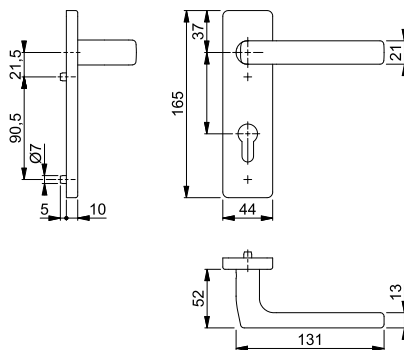

Befestigungs-Sets (Sertos®) für andere Türdicken siehe ab S. 860.



Sertos®

## ■ Dallas - E1643/52/52KVS

duraplus®

HOPPE-Edelstahl-Rosetten-Türgriff-Garnitur mit Schlüsselrosetten für Innentüren:

- geprüft nach **DIN EN 1906: 47-0150A** und PIVCERT**Plus** (1.000.000 Prüfzyklen), Objekt-Garnitur
- Lagerung: Türgriffe fest/drehbar, Rückholfedern, HOPPE-Steckgriff-Verbindung mit Kugel-Arretierung **Sertos®**, wartungsfreie Gleitlager
- Verbindung: HOPPE-Profilvollstift, gehärtet
- Unterkonstruktion: Griffrosetten Stahl, Schlüsselrosetten Kunststoff, Stütznocken
- Befestigung: verdeckt, durchgehend; Griffrosetten Gewindeschrauben M5; Schlüsselrosetten Mehrzweckschrauben, wechselseitig



Beschreibung	F69	Lochung	F69		P.E.	Krt.
			Art.-Nr./€			
Türgriff-Garnitur (Griff/Griff)	40-45	8	10721717		1	10
		8	<b>10721725</b>		1	10
Bad/WC-Garnitur (Griff/Griff) mit Rot/Weiß-Scheibe	40-45	8	10721733		1	4
		8	<b>76,50</b>			

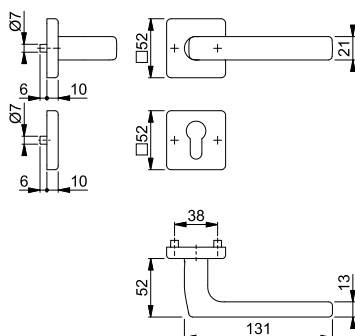

Schnellstift

## ■ Dallas - E1643Z/52KV/52KVS

duraplus®

HOPPE-Edelstahl-Rosetten-Türgriff-Garnitur mit Schlüsselrosetten für Innentüren:

- geprüft nach **DIN EN 1906: 37-0140A**, Objekt-Garnitur
- Lagerung: Türgriffe lose, Rückholfedern rechts/links verwendbar, wartungsfreie Gleitlager
- Verbindung: **HOPPE-Schnellstift** mit HOPPE-Vollstift (Stift-/Lochteil)
- Unterkonstruktion: Kunststoff, Stütznocken
- Befestigung: verdeckt, durchgehend, wechselseitig, Mehrzweckschrauben



Beschreibung	F69	Lochung	F69		P.E.	Krt.
			Art.-Nr./€			
Türgriff-Garnitur (Griff/Griff)	37-42	8	<b>3588604</b>		1	10
		8	3588621		1	10
Bad/WC-Garnitur (Griff/Griff)	37-42	8	3588663		1	10
		8	<b>55,66</b>			

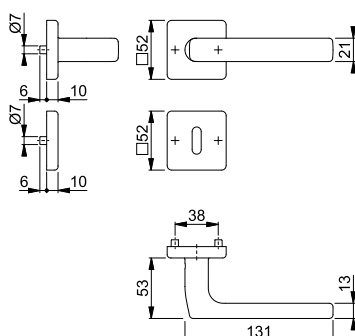



Neu



Schnellstift  
SchnellstiftPlus

■ **Dallas - E1643Z/848N**



duraplus®

**HOPPE-SchnellstiftPlus**-Edelstahl-Flachrosetten-Türgriff-Garnitur ohne Schlüsselrosetten für Innentüren:

- geprüft nach **DIN EN 1906: 37-0140U**, Objekt-Garnitur
- Lagerung: Türgriffe lose, wartungsfreie Gleitlager
- Verbindung: **HOPPE-Schnellstift** mit HOPPE-Vollstift (Stift-/Lochteil)
- Befestigung: aufsteckbare Griffrosetten mit durchgehenden Stütznocken
- Besonderheit: schrauben- und werkzeuglose Montage, 2 mm flache Rosetten



2

Beschreibung			F69				P.E.	Krt.
			Art.-Nr./€					
Türgriff-Garnitur (Griff/Griff) ohne Schlüsselrosetten	35-45	8	<b>3784795</b> <b>42,84</b>				1	10

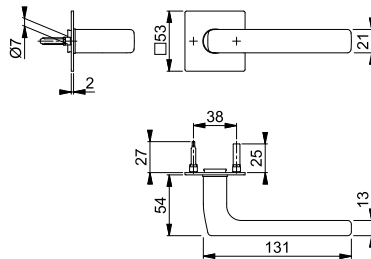

Neu



SchnellstiftPlus





■ **E848NS**

duraplus®

**HOPPE-SchnellstiftPlus**-Edelstahl-Flachrosetten-Paar für Innentüren:

- Befestigung: aufsteckbare Schlüsselrosetten mit durchgehenden Stütznocken
- Besonderheit: schrauben- und werkzeuglose Montage, 2 mm flache Rosetten



Beschreibung			Lochung	F69				P.E.	Krt.
				Art.-Nr./€					
Schlüsselrosette, Paar	35-45			<b>3758052</b> <b>12,16</b>				5	25
				3758061 <b>12,16</b>				5	25
Bad/WC-Rosette, Paar	35-45	5-8		3759143 <b>26,28</b>				2	10

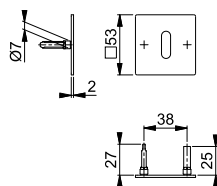

Neu



Schnellstift



■ **Dallas - E1643Z**

duraplus®

HOPPE-Edelstahl-Türgriff-Lochteil für Innentüren:

- Verbindung: für **HOPPE-Schnellstift** mit HOPPE-Vollstift
- Bund: für Lagerung lose



Beschreibung			F69				P.E.	Krt.
			Art.-Nr./€					
Türgriff-Lochteil, Stück		8	<b>3706375</b> <b>18,04</b>				10	20

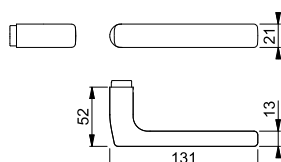

Abschließbare Fenstergriff-Rosetten **SecuSelect®** siehe ab S. 762.

## Dallas - M1643/843KV/843KVS

duraplus®



Schnellstift

HOPPE-Messing-Rosetten-Türgriff-Garnitur mit Schlüsselrosetten für Innentüren:

- geprüft nach **DIN EN 1906: 37-0140A**, Objekt-Garnitur
- Lagerung: Türgriffe lose, Rückholfedern rechts/links verwendbar, wartungsfreie Gleitlager
- Verbindung: **HOPPE-Schnellstift** mit HOPPE-Vollstift (Stift-/Lochteil)
- Unterkonstruktion: Kunststoff, Stütznocken
- Befestigung: verdeckt, durchgehend, wechselseitig, Mehrzweckschrauben



Beschreibung	Lochung	Lochung	F41-R	F49-R			P.E.	Krt.
			Art.-Nr./€	Art.-Nr./€				
Türgriff-Garnitur (Griff/Griff)	37-42	8	<b>3415130</b> <b>60,84</b>	3415164 <b>60,84</b>			1	10
		8	3415148 <b>60,84</b>	3415172 <b>60,84</b>			1	10
Bad/WC-Garnitur (Griff/Griff)	37-42	8	3415156 <b>77,74</b>	3415181 <b>77,74</b>			1	10
		8						

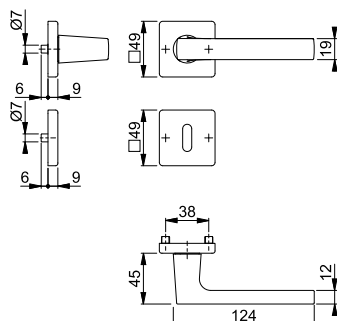

Resista® wird auf alle Oberflächen gewährt, die in der Farbnummer den Buchstaben **R** enthalten.

Resista®

## Denver - E1310Z/302

duraplus®



Schnellstift

HOPPE-Edelstahl-Langschild-Türgriff-Garnitur für Innentüren:

- geprüft nach **DIN EN 1906: 37-0140U**, Objekt-Garnitur
- Lagerung: Türgriffe lose, wartungsfreie Gleitlager
- Verbindung: **HOPPE-Schnellstift** mit HOPPE-Vollstift (Stift-/Lochteil)
- Befestigung: sichtbar, Mehrzweckschrauben



Beschreibung	Lochung	Lochung	Lochung/Abstand	F69				P.E.	Krt.
				Art.-Nr./€					
Türgriff-Garnitur (Griff/Griff)	35-45	8	72	<b>2820918</b> <b>27,14</b>				1	10
		8	72	2820926 <b>27,14</b>				1	10
Bad/WC-Garnitur (Griff/Griff)	37-42	8	78	2820977 <b>41,26</b>				1	10
		8							

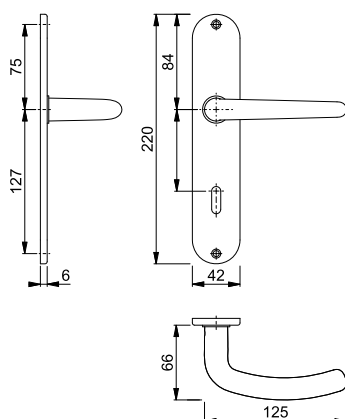



**Schnellstift**





**Denver - E1310Z/42KV/42KVS**

duraplus®

HOPPE-Edelstahl-Rosetten-Türgriff-Garnitur mit Schlüsselrosetten für Innentüren:

- geprüft nach **DIN EN 1906: 37-0140A**, Objekt-Garnitur
- Lagerung: Türgriffe lose, Rückholfedern rechts/links verwendbar, wartungsfreie Gleitlager
- Verbindung: **HOPPE-Schnellstift** mit HOPPE-Vollstift (Stift-/Lochteil)
- Unterkonstruktion: Kunststoff, Stütznocken
- Befestigung: verdeckt, durchgehend, wechselseitig, Mehrzweckschrauben



Beschreibung			Lochung	F69				P.E.	Krt.
				Art.-Nr./€					
Türgriff-Garnitur (Griff/Griff)	37-42	8		<b>2820416</b>				1	10
				<b>25,82</b>					
Bad/WC-Garnitur (Griff/Griff)	37-42	8		2820424				1	10
				<b>25,82</b>					
Bad/WC-Garnitur (Griff/Griff)	37-42	8		2820467				1	10
				<b>39,94</b>					

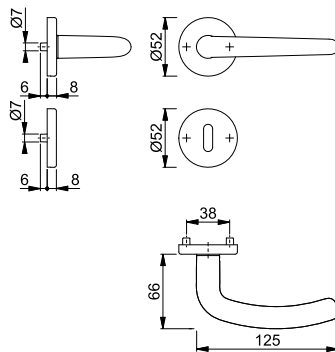

**Neu**



**Schnellstift**



**Denver - E1310Z**

duraplus®

HOPPE-Edelstahl-Türgriff-Lochteil für Innentüren:

- Verbindung: für **HOPPE-Schnellstift** mit HOPPE-Vollstift
- Bund: für Lagerung lose



Beschreibung			F69				P.E.	Krt.	
			Art.-Nr./€						
Türgriff-Lochteil, Stück		8		<b>2901478</b>				10	20
				<b>10,20</b>					

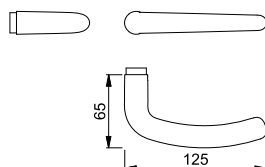

Abschließbare Fenstergriff-Rosetten **SecuSelect®** siehe ab S. 762.

## Houston - M1623/843KV/843KVS

duraplus®



Schnellstift

HOPPE-Messing-Rosetten-Türgriff-Garnitur mit Schlüsselrosetten für Innentüren:

- geprüft nach **DIN EN 1906: 37-0140A**, Objekt-Garnitur
- Lagerung: Türgriffe lose, Rückholfedern rechts/links verwendbar, wartungsfreie Gleitlager
- Verbindung: **HOPPE-Schnellstift** mit HOPPE-Vollstift (Stift-/Lochteil)
- Unterkonstruktion: Kunststoff, Stütznocken
- Befestigung: verdeckt, durchgehend, wechselseitig, Mehrzweckschrauben



Beschreibung	Lochung	Lochung	F41-R	F49-R			P.E.	Krt.
			Art.-Nr./€	Art.-Nr./€				
Türgriff-Garnitur (Griff/Griff)	37-42	8	3414971 <b>55,78</b>	<b>3415025</b> <b>55,78</b>			1	10
		8	3414989 <b>55,78</b>	3415033 <b>55,78</b>			1	10
Bad/WC-Garnitur (Griff/Griff)	37-42	8	3415009 <b>72,68</b>	3415050 <b>72,68</b>			1	10
		8						

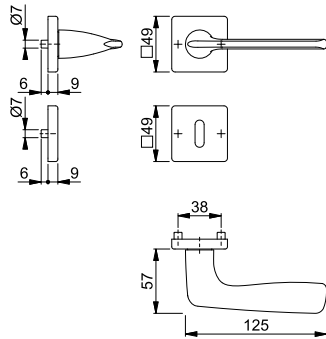

Resista® wird auf alle Oberflächen gewährt, die in der Farbnummer den Buchstaben **R** enthalten.

Resista®

## Lecce - 1405/273P

duraplus®



Schnellstift

HOPPE-Aluminium-Langschild-Türgriff-Garnitur für Innentüren:

- geprüft nach **DIN EN 1906: 37-0140A**, Objekt-Garnitur
- Lagerung: Türgriffe lose, Rückholfedern rechts/links verwendbar, wartungsfreie Gleitlager
- Verbindung: **HOPPE-Schnellstift** mit HOPPE-Vollstift (Stift-/Lochteil)
- Befestigung: sichtbar, Mehrzweckschrauben



Beschreibung	Lochung	Lochung	Lochung/Abstand	F49/F9-2			P.E.	Krt.
				Art.-Nr./€				
Türgriff-Garnitur (Griff/Griff)	35-45	8	72	<b>11538958</b> <b>25,40</b>			1	8
Bad/WC-Garnitur (Griff/Griff)	40	8	78	11545148 <b>36,42</b>			1	8

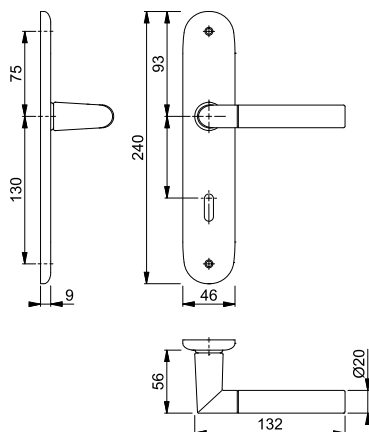



**Schnellstift**







**Lecce - 1405/42KV/42KVS**

duraplus®

HOPPE-Aluminium-Rosetten-Türgriff-Garnitur mit Schlüsselrosetten für Innentüren:

- geprüft nach **DIN EN 1906: 37-0140A**, Objekt-Garnitur
- Lagerung: Türgriffe lose, Rückholfedern rechts/links verwendbar, wartungsfreie Gleitlager
- Verbindung: **HOPPE-Schnellstift** mit HOPPE-Vollstift (Stift-/Lochteil)
- Unterkonstruktion: Kunststoff, Stütznocken
- Befestigung: verdeckt, durchgehend, wechselseitig, Mehrzweckschrauben



Beschreibung			Lochung	F49/F9-2			P.E.	Krt.
				Art.-Nr./€				
Türgriff-Garnitur (Griff/Griff)	37-42	8		<b>3887743</b>			1	10
				11538740			1	10
				3887751			1	10
Bad/WC-Garnitur (Griff/Griff)	40	8		3887760			1	10
				11538764			1	10
								

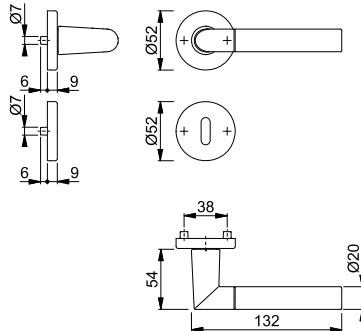





**London - 113/202SP**

duraplus®

HOPPE-Aluminium-Langschild-Türgriff-Garnitur für Innentüren:

- Lagerung: Türgriffe lose, wartungsfreie Gleitlager
- Verbindung: HOPPE-Profilstift (Stift-/Lochteil)
- Befestigung: sichtbar, Mehrzweckschrauben



Beschreibung			Lochung/Abstand	F1	F2	F4	P.E.	Krt.	
				Art.-Nr./€	Art.-Nr./€	Art.-Nr./€			
Türgriff-Garnitur (Griff/Griff)	37-47	8		72	<b>11540230</b>	11540242	11540278	1	8
					15,86	15,86	17,24		
					11540291	11540315	11540321	1	8
	57-67	8		72		11538673	11545325	1	8
						17,16	18,66		
Bad/WC-Garnitur (Griff/Griff)	37-42	8		78	11540254	11540266	11540285	1	8
					24,34	24,34	26,54		

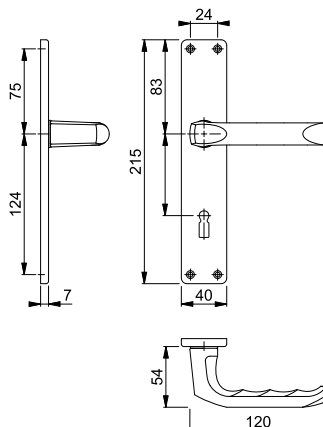

## London - 113/202KP/AP

duraplus®



HOPPE-Aluminium-Kurzschild-Türgriff-Garnitur für Innentüren:

- Lagerung: Türgriffe lose, wartungsfreie Gleitlager
- Verbindung: HOPPE-Profilstift (Stift-/Lochteil)
- Befestigung: sichtbar, Kunststoff-Anschlagplatten und Mehrzweckschrauben

Beschreibung	Icon 1	Icon 2	Lochung/ Abstand	F1	F2	F4	P.E.	Krt.
				Art.-Nr./€	Art.-Nr./€	Art.-Nr./€		
Türgriff-Garnitur (Griff/Griff)	37-47	8	72	<b>11538648</b> 15,86	11545331 15,86	11564866 17,24	1	8
			72	11538661 15,86	11545343 15,86	11564829 17,24	1	8
Bad/WC-Garnitur (Griff/Griff)	37-42	8	78	11538655 24,34	11545355 24,34	11564878 26,54	1	8

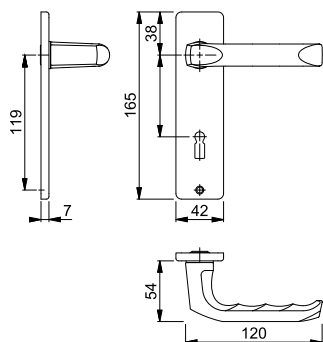

## London - 113

duraplus®



HOPPE-Aluminium-Türgriff-Paar für Innentüren:

- Verbindung: HOPPE-Profilstift (Stift-/Lochteil)
- Bund: für Lagerung lose

Beschreibung	Icon 1	Icon 2		F1	F2	F4	P.E.	Krt.
				Art.-Nr./€	Art.-Nr./€	Art.-Nr./€		
Türgriff, Paar	27-47	8				6031041 9,02	5	50
				<b>550180</b> 8,20	553709 8,20		5	50
Türgriff-Lochteil, Stück		8		651337 4,10	829446 4,10	772490 4,52	10	20
					11540084 6,56	11540096 6,96	1	10

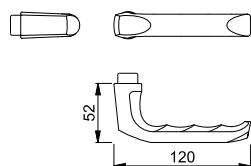

**202SP**

duranorm®



HOPPE-Aluminium-Langschild-Paar für Innentüren:  
 • Lagerung: für Türgriffe lose, wartungsfreie Gleitlager  
 • Befestigung: sichtbar, Mehrweckschrauben

Beschreibung	40	8	Lochung/ Abstand	F1	F2	F4	P.E.	Krt.
				Art.-Nr./€	Art.-Nr./€	Art.-Nr./€		
Langschild, Paar			72	<b>3104665</b> 5,64	3104796 5,64	3104964 6,22	10	100
			72	3104681 5,64	3104809 5,64	3105019 6,22	10	50
Bad/WC-Langschild, Paar	40	8	78	3104729 16,12	3104841 16,12	3105027 17,74	5	20
Bad/WC-Langschild mit Rot/Weiß-Scheibe, Paar	40	8	78	3104745 16,12	3104948 16,12	3105043 17,74	5	20

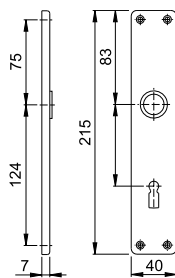

**202KP**

duranorm®



HOPPE-Aluminium-Kurzschild-Paar für Innentüren:  
 • Lagerung: für Türgriffe lose, wartungsfreie Gleitlager  
 • Befestigung: sichtbar, Gewindeschraube M4 mit Hülsenmutter durchgehend und Mehrweckschrauben

Beschreibung	40	8	Lochung/ Abstand	F1	F2	F4	P.E.	Krt.
				Art.-Nr./€	Art.-Nr./€	Art.-Nr./€		
Kurzschild, Paar	40		72	<b>3105220</b> 5,64	3105369 5,64	3105609 6,22	10	100
			72	3105254 5,64	3105377 5,64	3105684 6,22	10	50
Bad/WC-Kurzschild, Paar	40	8	78	3105297 16,12	3105422 16,12	3105748 17,74	5	20
Bad/WC-Kurzschild mit Rot/Weiß-Scheibe, Paar	40	8	78	3105334 16,12	3105511 16,12	3105772 17,74	5	20

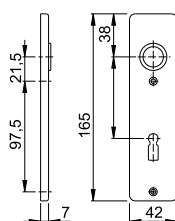



## 202KP/AP

duranorm®



HOPPE-Aluminium-Kurzschild-Paar für Innentüren:

- Lagerung: für Türgriffe lose, wartungsfreie Gleitlager
- Befestigung: sichtbar, Kunststoff-Anschlagplatten und Mehrzweckschrauben

Beschreibung			Lochung/ Abstand	F1	F2	F4	P.E.	Krt.
				Art.-Nr./€	Art.-Nr./€	Art.-Nr./€		
Kurzschild, Paar			72	<b>3105879</b> 5,64	3106011 5,64	3106089 6,22	10	100
			72	3105895 5,64	3106038 5,64	3106193 6,22	10	50
Bad/WC-Kurzschild, Paar	40	8	78	3105941 16,12	3106054 16,12	3106273 17,74	5	20
Bad/WC-Kurzschild mit Rot/Weiß-Scheibe, Paar	40	8	78	3105991 16,12	3106062 16,12	3106370 17,74	5	20

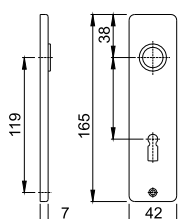

## London - 113H

duraplus®



HOPPE-Aluminium-Türgriff-Paar für Wohnungsabschluss-Türen:

- Verbindung: HOPPE-Profilstift
- Bund: für Lagerung lose

Beschreibung				F1	F2	F4	P.E.	Krt.
				Art.-Nr./€	Art.-Nr./€	Art.-Nr./€		
Türgriff, Paar	53-73	10		<b>6168371</b> 19,78	6168413 19,78	6168496 21,08	5	50
			67-77	10		11539306 22,24		1
Türgriff-Lochteil, Stück		10		6275002 9,90	6241442 9,90	6260145 10,56	5	20

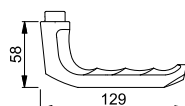







**202H**

duraplus®

HOPPE-Aluminium-Langschild-Paar für Wohnungsabschluss-Türen:

- Lagerung: für Türgriffe lose, wartungsfreie Gleitlager
- Befestigung: sichtbar, Mehrweckschrauben

Beschreibung			Lochung/ Abstand	F1	F2	F4	P.E.	Krt.
				Art.-Nr./€	Art.-Nr./€	Art.-Nr./€		
Langschild, Paar			92	<b>6715643</b> <b>24,26</b>	6715668 <b>24,26</b>	6715700 <b>26,68</b>	5	50
			92		11539471 <b>26,70</b>		1	10

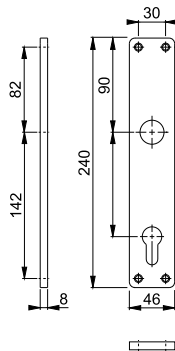

**Los Angeles - M1642/843KV/843KVS**







duraplus®

HOPPE-Messing-Rosetten-Türgriff-Garnitur mit Schlüsselrosetten für Innentüren:

- geprüft nach **DIN EN 1906: 37-0140A**, Objekt-Garnitur
- Lagerung: Türgriffe lose, Rückholfedern rechts/links verwendbar, wartungsfreie Gleitlager
- Verbindung: **HOPPE-Schnellstift** mit HOPPE-Vollstift (Stift-/Lochteil)
- Unterkonstruktion: Kunststoff, Stütznocken
- Befestigung: verdeckt, durchgehend, wechselseitig, Mehrweckschrauben



**Schnellstift**

Beschreibung			Lochung	F41-R	F49-R	P.E.	Krt.
				Art.-Nr./€	Art.-Nr./€		
Türgriff-Garnitur (Griff/Griff)			8	<b>10734770</b> <b>40,56</b>	10734796 <b>40,56</b>	1	10
			8	10734788 <b>40,56</b>	10734809 <b>40,56</b>	1	10
Bad/WC-Garnitur (Griff/Griff)			8 5-8	10734825 <b>57,46</b>	10734833 <b>57,46</b>	1	10

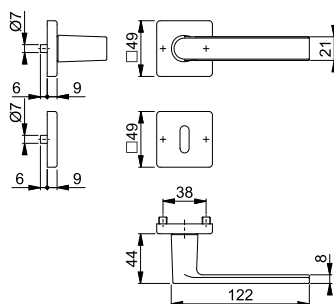

Resista® wird auf alle Oberflächen gewährt, die in der Farbnummer den Buchstaben **R** enthalten.

**Resista®**



Schnellstift

## Luxembourg - 199/273P

duraplus®

HOPPE-Aluminium-Langschild-Türgriff-Garnitur für Innentüren:

- geprüft nach **DIN EN 1906: 37-0140A**, Objekt-Garnitur
- Lagerung: Türgriffe lose, Rückholfedern rechts/links verwendbar, wartungsfreie Gleitlager
- Verbindung: **HOPPE-Schnellstift** mit HOPPE-Vollstift (Stift-/Lochteil)
- Befestigung: sichtbar, Mehrzweckschrauben



Beschreibung	Stift	Loch	Lochung/ Abstand	F1	F9	P.E.	Krt.
				Art.-Nr./€	Art.-Nr./€		
Türgriff-Garnitur (Griff/Griff)	35-45	8	72	2962019 <b>27,28</b>	<b>2962123</b> <b>30,00</b>	1	10
	37-47	8	72		11565032 <b>32,22</b>	1	8
	35-45	8	72	2962043 <b>27,28</b>	2962131 <b>30,00</b>	1	10
Bad/WC-Garnitur (Griff/Griff)	37-42	8	78	2962060 <b>35,76</b>	2962140 <b>39,34</b>	1	10
		8	78		11565044 <b>41,54</b>	1	8
	8	8	78				
		8	78				

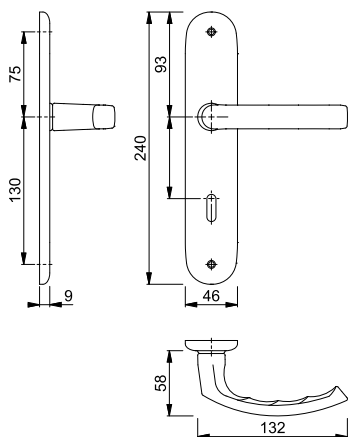

Schnellstift

## Luxembourg - 199/42KV/42KVS

duraplus®

HOPPE-Aluminium-Rosetten-Türgriff-Garnitur mit Schlüsselrosetten für Innentüren:

- geprüft nach **DIN EN 1906: 37-0140A**, Objekt-Garnitur
- Lagerung: Türgriffe lose, Rückholfedern rechts/links verwendbar, wartungsfreie Gleitlager
- Verbindung: **HOPPE-Schnellstift** mit HOPPE-Vollstift (Stift-/Lochteil)
- Unterkonstruktion: Kunststoff, Stütznocken
- Befestigung: verdeckt, durchgehend, wechselseitig, Mehrzweckschrauben



Beschreibung	Stift	Loch	Lochung	F1	F9	P.E.	Krt.
				Art.-Nr./€	Art.-Nr./€		
Türgriff-Garnitur (Griff/Griff)	37-42	8	72	2958685 <b>27,28</b>	<b>2962182</b> <b>30,00</b>	1	10
		8	72	2962166 <b>27,28</b>	2962191 <b>30,00</b>	1	10
	Bad/WC-Garnitur (Griff/Griff)	37-42	8	78	2962174 <b>35,76</b>	2962211 <b>39,34</b>	1

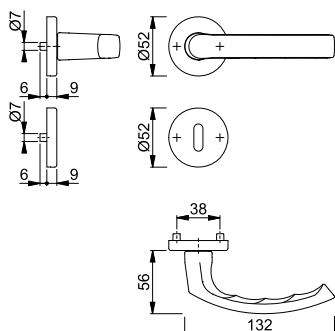

Neu



Schnellstift

### Luxembourg - 199

duraplus®

HOPPE-Aluminium-Türgriff-Lochteil für Innentüren:

- Verbindung: für **HOPPE-Schnellstift** mit HOPPE-Vollstift
- Bund: für Lagerung lose

Beschreibung			8	F1	F9	F8707	F9016	P.E.	Krt.
				Art.-Nr./€	Art.-Nr./€	Art.-Nr./€	Art.-Nr./€		
Türgriff-Lochteil, Stück				3249194 <b>10,92</b>	<b>3249223</b> <b>12,02</b>	11633001 <b>10,92</b>	11633050 <b>10,92</b>	10	20

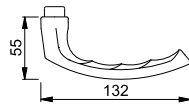

Abschließbare Fenstergriff-Rosetten **SecuSelect®** siehe ab S. 762.

2



Sertos®

### Marseille - 1138/353KH

duraplus®

HOPPE-Aluminium-Kurzschild-Türgriff-Garnitur für Innentüren:

- geprüft nach **DIN EN 1906: 47-0150A** und **PIVCERTPlus** (1.000.000 Prüfzyklen), Objekt-Garnitur
- Lagerung: Türgriffe fest/drehbar, Rückholfedern, HOPPE-Steckgriff-Verbindung mit Kugel-Arretierung **Sertos®**, wartungsfreie Gleitlager
- Verbindung: HOPPE-Profilvollstift, gehärtet
- Unterkonstruktion: Stahl, Stütznocken
- Befestigung: verdeckt, durchgehend, Gewindeschrauben M5



Beschreibung			Lochung/ Abstand	F1	F1-2-S			P.E.	Krt.	
				Art.-Nr./€	Art.-Nr./€					
Türgriff-Garnitur (Griff/Griff)	40-45	8		72	10724969 <b>43,10</b>	10724977 <b>62,60</b>			1	10
				72	<b>10724985</b> <b>43,10</b>	10724993 <b>62,60</b>			1	10
Bad/WC-Garnitur (Griff/Griff) mit Rot/Weiß-Scheibe	40-45	8		78	10725110 <b>51,58</b>	10725101 <b>71,08</b>			1	4
		8								

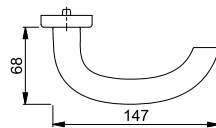
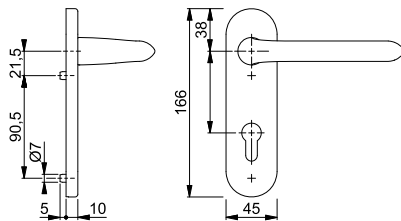

Der Buchstabe **S** in der Farbnummer steht für **SecuSan®**, die antimikrobielle Oberfläche. Nur für den Innenbereich geeignet.

**SecuSan®**

Befestigungs-Sets (Sertos®) für andere Türdicken siehe ab S. 860.



Sertos®

## Marseille - 1138/42H/42HKVS

duraplus®

HOPPE-Aluminium-Rosetten-Türgriff-Garnitur mit Schlüsselrosetten für Innentüren:

- geprüft nach **DIN EN 1906: 47-0150A** und PIVCERT**Plus** (1.000.000 Prüfzyklen), Objekt-Garnitur
- Lagerung: Türgriffe fest/drehbar, Rückholfedern, HOPPE-Steckgriff-Verbindung mit Kugel-Arretierung **Sertos®**, wartungsfreie Gleitlager
- Verbindung: HOPPE-Profilvollstift, gehärtet
- Unterkonstruktion: Griffrosetten Stahl, Schlüsselrosetten Kunststoff, Stütznocken
- Befestigung: verdeckt, durchgehend; Griffrosetten Gewindeschrauben M5; Schlüsselrosetten Mehrzweckschrauben, wechselseitig



Beschreibung	Lochung	Lochung	F1		F1-2-S		P.E.	Krt.
			Art.-Nr./€	Art.-Nr./€	Art.-Nr./€	Art.-Nr./€		
Türgriff-Garnitur (Griff/Griff)	40-45	8	10724045 <b>40,28</b>	10724053 <b>59,78</b>			1	10
		8	<b>10724061</b> <b>40,28</b>	10724070 <b>59,78</b>			1	10
Bad/WC-Garnitur (Griff/Griff) mit Rot/Weiß-Scheibe	40-45	8	10724088 <b>48,76</b>	10724096 <b>68,26</b>			1	4
		8						

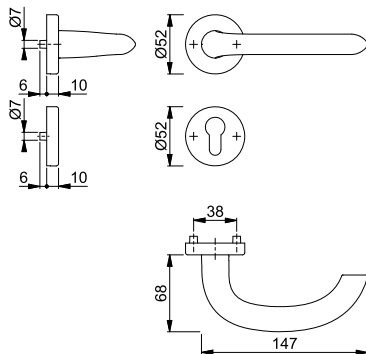

Der Buchstabe **S** in der Farbnummer steht für SecuSan®, die antimikrobielle Oberfläche. Nur für den Innenbereich geeignet.

SecuSan®

Befestigungs-Sets (Sertos®) für andere Türdicken siehe ab S. 860.



Schnellstift

## Marseille - 1138/273P

duraplus®

HOPPE-Aluminium-Langschild-Türgriff-Garnitur für Innentüren:

- geprüft nach **DIN EN 1906: 37-0140A**, Objekt-Garnitur
- Lagerung: Türgriffe lose, Rückholfedern rechts/links verwendbar, wartungsfreie Gleitlager
- Verbindung: **HOPPE-Schnellstift** mit HOPPE-Vollstift (Stift-/Lochteil)
- Befestigung: sichtbar, Mehrzweckschrauben



Beschreibung	Lochung	Lochung/Abstand	F1		P.E.	Krt.
			Art.-Nr./€	Art.-Nr./€		
Türgriff-Garnitur (Griff/Griff)	35-45	8	2784718 <b>19,08</b>		1	30
		8	2784857 <b>19,08</b>		1	20
Bad/WC-Garnitur (Griff/Griff)	37-42	8	2785542 <b>27,56</b>		1	20
		8				

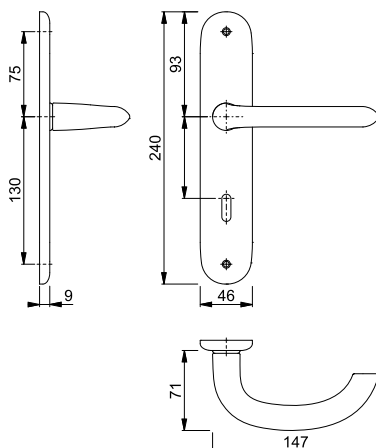



Schnellstift

**Marseille - 1138/353K**

duraplus®

HOPPE-Aluminium-Kurzschild-Türgriff-Garnitur für Innentüren:

- geprüft nach **DIN EN 1906: 37-0140U**, Objekt-Garnitur
- Lagerung: Türgriffe lose, wartungsfreie Gleitlager
- Verbindung: **HOPPE-Schnellstift** mit HOPPE-Vollstift (Stift-/Lochteil)
- Unterkonstruktion: Stahl
- Befestigung: verdeckt, durchgehend, Gewindeschrauben M5 mit Hülsenmuttern



Beschreibung	Lochung/Abstand	F1	Art.-Nr./€	P.E.	Krt.
Türgriff-Garnitur (Griff/Griff)	35-45	8	72	2978467 21,92	1 10
		8	72	2978475 30,40	1 4
Bad/WC-Garnitur (Griff/Griff)	40-45	8	78		

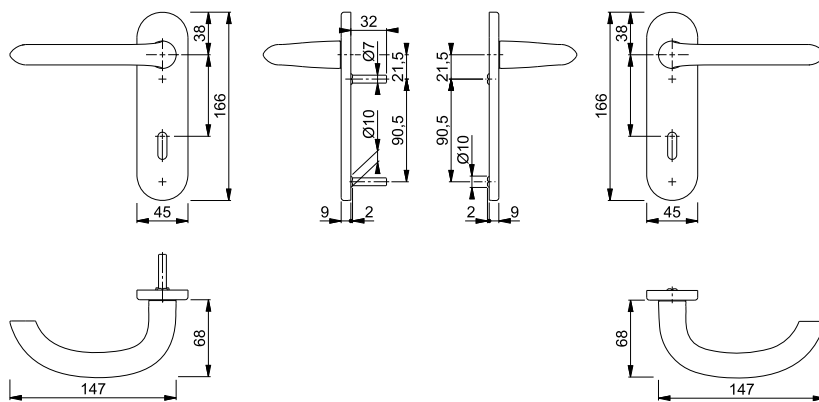

Schnellstift

**Marseille - 1138/42KV/42KVS**

duraplus®

HOPPE-Aluminium-Rosetten-Türgriff-Garnitur mit Schlüsselrosetten für Innentüren:

- geprüft nach **DIN EN 1906: 37-0140A**, Objekt-Garnitur
- Lagerung: Türgriffe lose, Rückholfedern rechts/links verwendbar, wartungsfreie Gleitlager
- Verbindung: **HOPPE-Schnellstift** mit HOPPE-Vollstift (Stift-/Lochteil)
- Unterkonstruktion: Kunststoff, Stütznocken
- Befestigung: verdeckt, durchgehend, wechselseitig, Mehrzweckschrauben



Beschreibung	Lochung	F1	F1-2-S	F9	P.E.	Krt.
Türgriff-Garnitur (Griff/Griff)	37-42	8	2781496 19,08	3676049 38,58	2781672 20,98	1 40
		8	2781681 19,08	3676057 38,58	2781701 20,98	1 20
Bad/WC-Garnitur (Griff/Griff)	37-42	8	2782042 27,56	3676006 47,06	2782077 30,32	1 20

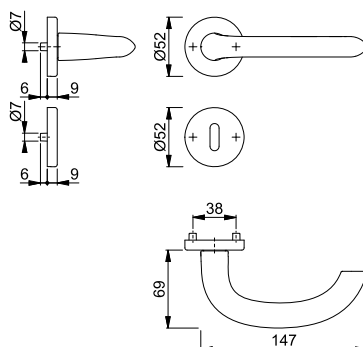

Der Buchstabe **S** in der Farbnummer steht für SecuSan®, die antimikrobielle Oberfläche. Nur für den Innenbereich geeignet.

SecuSan®



Schnellstift

## Marseille - 1138

duraplus®

HOPPE-Aluminium-Türgriff-Lochteil für Innentüren:

- Verbindung: für **HOPPE-Schnellstift** mit HOPPE-Vollstift
- Bund: für Lagerung lose

Beschreibung			8	F1	F1-2-S			P.E.	Krt.
				Art.-Nr./€	Art.-Nr./€				
Türgriff-Lochteil, Stück				<b>3169813</b>				10	20
				<b>6,82</b>					
					11633141			10	20
					<b>16,56</b>				

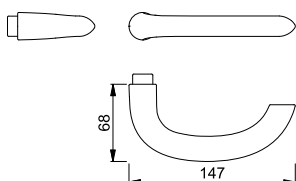

Der Buchstabe **S** in der Farbnummer steht für SecuSan®, die antimikrobielle Oberfläche. Nur für den Innenbereich geeignet.

SecuSan®

Abschließbare Fenstergriff-Rosetten **SecuSelect®** siehe ab S. 762.



Sertos®

## Marseille - E1138/353H

duraplus®

HOPPE-Edelstahl-Langschild-Türgriff-Garnitur für Innentüren:

- geprüft nach **DIN EN 1906: 47-0150A** und PIVCERT**Plus** (1.000.000 Prüfzyklen), Objekt-Garnitur
- Lagerung: Türgriffe fest/drehbar, Rückholfedern, HOPPE-Steckgriff-Verbindung mit Kugel-Arretierung **Sertos®**, wartungsfreie Gleitlager
- Verbindung: HOPPE-Profilvollstift, gehärtet
- Unterkonstruktion: Stahl, Stütznocken
- Befestigung: verdeckt, durchgehend, Gewindeschrauben M5



Beschreibung			Lochung/Abstand	F69	F69-S			P.E.	Krt.
				Art.-Nr./€	Art.-Nr./€				
Türgriff-Garnitur (Griff/Griff)	40-45	8		72	11536378	11536469		1	5
			<b>83,52</b>	<b>103,02</b>					
Bad/WC-Garnitur (Griff/Griff) mit Rot/Weiß-Scheibe	40-45	8		72	<b>11536385</b>	11536482		1	5
			<b>83,52</b>	<b>103,02</b>					
		8		78	11536391	11536494		1	5
		8			<b>97,64</b>	<b>117,14</b>			

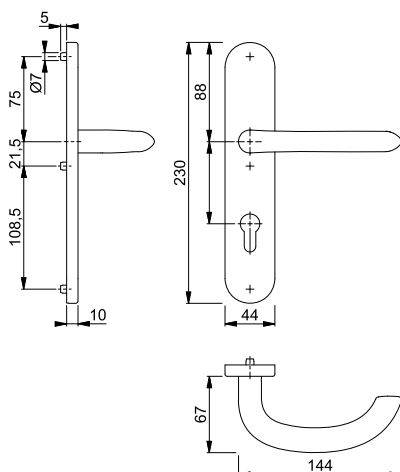

Der Buchstabe **S** in der Farbnummer steht für SecuSan®, die antimikrobielle Oberfläche. Nur für den Innenbereich geeignet.

SecuSan®

Befestigungs-Sets (Sertos®) für andere Türdicken siehe ab S. 860.





Sertos®

**Marseille - E1138/353KH**

duraplus®

HOPPE-Edelstahl-Kurzschild-Türgriff-Garnitur für Innentüren:

- geprüft nach **DIN EN 1906: 47-0150A** und PIVCERT**Plus** (1.000.000 Prüfzyklen), Objekt-Garnitur
- Lagerung: Türgriffe fest/drehbar, Rückholfedern, HOPPE-Steckgriff-Verbindung mit Kugel-Arretierung **Sertos®**, wartungsfreie Gleitlager
- Verbindung: HOPPE-Profilvollstift, gehärtet
- Unterkonstruktion: Stahl, Stütznocken
- Befestigung: verdeckt, durchgehend, Gewindeschrauben M5



Beschreibung	DIN	Lagerung	Lochung/Abstand	F69		F69-S	P.E.	Krt.
				Art.-Nr./€	Art.-Nr./€			
Türgriff-Garnitur (Griff/Griff)	40-45	8		72	10720837 <b>56,14</b>	10720845 <b>75,64</b>	1	10
		8		72	<b>10720853</b> <b>56,14</b>	10720861 <b>75,64</b>	1	10
Bad/WC-Garnitur (Griff/Griff) mit Rot/Weiß-Scheibe	40-45	8		78	10720870 <b>70,26</b>	10720888 <b>89,76</b>	1	4
		8						

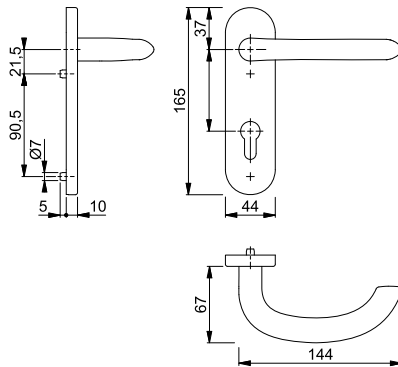

Der Buchstabe **S** in der Farbnummer steht für SecuSan®, die antimikrobielle Oberfläche. Nur für den Innenbereich geeignet.

SecuSan®

Befestigungs-Sets (Sertos®) für andere Türdicken siehe ab S. 860.



Sertos®

**Marseille - E1138/42H/42HKVS**

duraplus®

HOPPE-Edelstahl-Rosetten-Türgriff-Garnitur mit Schlüsselrosetten für Innentüren:

- geprüft nach **DIN EN 1906: 47-0150A** und PIVCERT**Plus** (1.000.000 Prüfzyklen), Objekt-Garnitur
- Lagerung: Türgriffe fest/drehbar, Rückholfedern, HOPPE-Steckgriff-Verbindung mit Kugel-Arretierung **Sertos®**, wartungsfreie Gleitlager
- Verbindung: HOPPE-Profilvollstift, gehärtet
- Unterkonstruktion: Griffrosetten Stahl, Schlüsselrosetten Kunststoff, Stütznocken
- Befestigung: verdeckt, durchgehend; Griffrosetten Gewindeschrauben M5; Schlüsselrosetten Mehrzweckschrauben, wechselseitig



Beschreibung	DIN	Lagerung	Lochung	F69		F69-S	P.E.	Krt.
				Art.-Nr./€	Art.-Nr./€			
Türgriff-Garnitur (Griff/Griff)	40-45	8		10719959 <b>43,92</b>	10719967 <b>63,42</b>	1	10	
		8		<b>10719991</b> <b>43,92</b>	10720001 <b>63,42</b>			1
Bad/WC-Garnitur (Griff/Griff) mit Rot/Weiß-Scheibe	40-45	8		10720010 <b>58,04</b>	10720028 <b>77,54</b>	1	4	
		8						

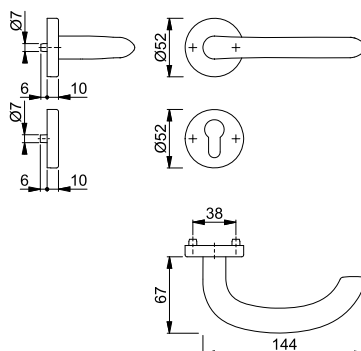

Der Buchstabe **S** in der Farbnummer steht für SecuSan®, die antimikrobielle Oberfläche. Nur für den Innenbereich geeignet.

SecuSan®

Befestigungs-Sets (Sertos®) für andere Türdicken siehe ab S. 860.

## ■ Marseille - E1138Z/302

duraplus®



HOPPE-Edelstahl-Langschild-Türgriff-Garnitur für Innentüren:

- geprüft nach **DIN EN 1906: 37-0140U**, Objekt-Garnitur
- Lagerung: Türgriffe lose, wartungsfreie Gleitlager
- Verbindung: **HOPPE-Schnellstift** mit HOPPE-Vollstift (Stift-/Lochteil)
- Befestigung: sichtbar, Mehrzweckschrauben



Beschreibung			Lochung/ Abstand	F69				P.E.	Krt.
				Art.-Nr./€					
Türgriff-Garnitur (Griff/Griff)	35-45	8		<b>3042513</b>				1	10
				<b>24,42</b>				1	10
Bad/WC-Garnitur (Griff/Griff)	37-42	8		3042556				1	10
		8		3042581				1	10
				<b>24,42</b>					
				<b>38,54</b>					

Schnellstift

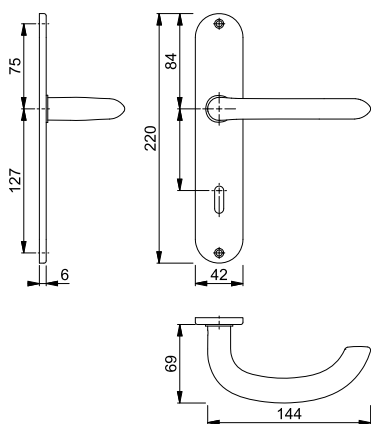

## ■ Marseille - E1138Z/353K

duraplus®



HOPPE-Edelstahl-Kurzschild-Türgriff-Garnitur für Innentüren:

- geprüft nach **DIN EN 1906: 37-0140U**, Objekt-Garnitur
- Lagerung: Türgriffe lose, wartungsfreie Gleitlager
- Verbindung: **HOPPE-Schnellstift** mit HOPPE-Vollstift (Stift-/Lochteil)
- Unterkonstruktion: Stahl
- Befestigung: verdeckt, durchgehend, Gewindeschrauben M5 mit Hülsenmuttern



Beschreibung			Lochung/ Abstand	F69				P.E.	Krt.
				Art.-Nr./€					
Türgriff-Garnitur (Griff/Griff)	35-45	8		<b>3042231</b>				1	10
				<b>35,30</b>				1	10
Bad/WC-Garnitur (Griff/Griff)	40-45	8		3042265				1	10
		8		3042329				1	4
				<b>35,30</b>					
				<b>49,42</b>					

Schnellstift

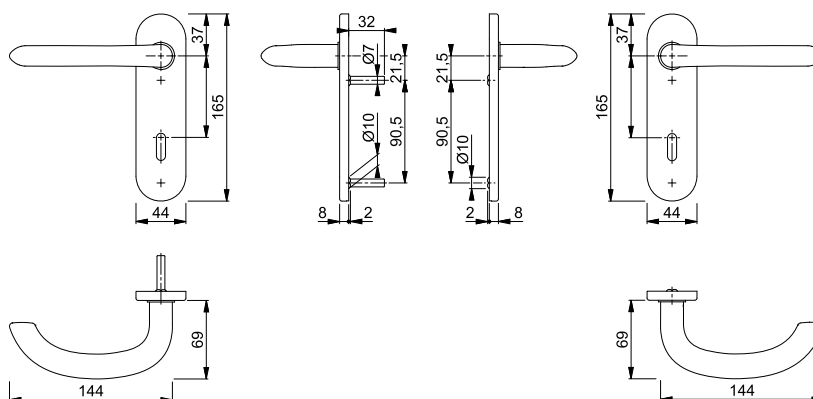



**Schnellstift**







**Marseille - E1138Z/42KV/42KVS**

duraplus®

HOPPE-Edelstahl-Rosetten-Türgriff-Garnitur mit Schlüsselrosetten für Innentüren:

- geprüft nach **DIN EN 1906: 37-0140A**, Objekt-Garnitur
- Lagerung: Türgriffe lose, Rückholfedern rechts/links verwendbar, wartungsfreie Gleitlager
- Verbindung: **HOPPE-Schnellstift** mit HOPPE-Vollstift (Stift-/Lochteil)
- Unterkonstruktion: Kunststoff, Stütznocken
- Befestigung: verdeckt, durchgehend, wechselseitig, Mehrzweckschrauben



Beschreibung			Lochung	F69	F69-S			P.E.	Krt.
				Art.-Nr./€	Art.-Nr./€				
Türgriff-Garnitur (Griff/Griff)	37-42	8		<b>3042441</b> <b>23,08</b>	3656435 <b>42,58</b>			1	10
				3042484 <b>23,08</b>	3656603 <b>42,58</b>			1	10
Bad/WC-Garnitur (Griff/Griff)	37-42	8		3042505 <b>37,20</b>	3656216 <b>56,70</b>			1	10
									

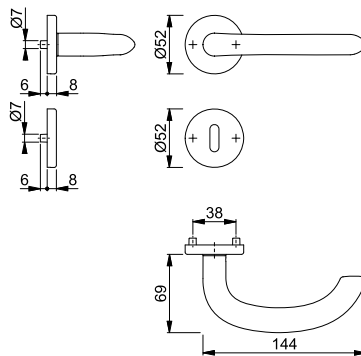

Der Buchstabe **S** in der Farbnummer steht für SecuSan®, die antimikrobielle Oberfläche. Nur für den Innenbereich geeignet.

**SecuSan®**

**Neu**



**Schnellstift**  
**SchnellstiftPlus**



**Marseille - E1138Z/849N**

duraplus®

**HOPPE-SchnellstiftPlus**-Edelstahl-Flachrosetten-Türgriff-Garnitur ohne Schlüsselrosetten für Innentüren:

- geprüft nach **DIN EN 1906: 37-0140U**, Objekt-Garnitur
- Lagerung: Türgriffe lose, wartungsfreie Gleitlager
- Verbindung: **HOPPE-Schnellstift** mit HOPPE-Vollstift (Stift-/Lochteil)
- Befestigung: aufsteckbare Griffrosetten mit durchgehenden Stütznocken
- Besonderheit: schrauben- und werkzeuglose Montage, 2 mm flache Rosetten



Beschreibung				F69				P.E.	Krt.
				Art.-Nr./€					
Türgriff-Garnitur (Griff/Griff) ohne Schlüsselrosetten	35-45	8		<b>3746924</b> <b>24,38</b>				1	10

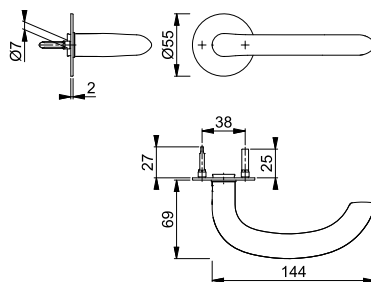

Neu



SchnellstiftPlus

## E849NS

duraplus®

**HOPPE-SchnellstiftPlus**-Edelstahl-Flachrosetten-Paar für Innentüren:

- Befestigung: aufsteckbare Schlüsselrosetten mit durchgehenden Stützsocken
- Besonderheit: schrauben- und werkzeuglose Montage, 2 mm flache Rosetten



Beschreibung	35-45	Lochung	F69				P.E.	Krt.
			Art.-Nr./€					
Schlüsselrosette, Paar	35-45		<b>3757990</b>				5	25
			3758001				5	25
Bad/WC-Rosette, Paar	35-45	5-8	3759119				2	10
			<b>26,28</b>					

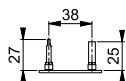
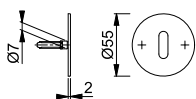

Neu



Schnellstift

## Marseille - E1138Z

duraplus®

HOPPE-Edelstahl-Türgriff-Lochteil für Innentüren:

- Verbindung: für **HOPPE-Schnellstift** mit HOPPE-Vollstift
- Bund: für Lagerung lose



Beschreibung	8	F69	F69-S		P.E.	Krt.
			Art.-Nr./€	Art.-Nr./€		
Türgriff-Lochteil, Stück	8	3156502			10	20
	8		<b>3785851</b>		10	20
		<b>8,82</b>		<b>18,56</b>		

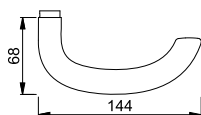

Abschließbare Fenstergriff-Rosetten **SecuSelect**® siehe ab S. 762.



Schnellstift

**New York - 1810/273P**

duraplus®

HOPPE-Aluminium-Langschild-Türgriff-Garnitur für Innentüren:

- geprüft nach **DIN EN 1906: 37-0140A**, Objekt-Garnitur
- Lagerung: Türgriffe lose, Rückholfedern rechts/links verwendbar, wartungsfreie Gleitlager
- Verbindung: **HOPPE-Schnellstift** mit HOPPE-Vollstift (Stift-/Lochteil)
- Befestigung: sichtbar, Mehrzweckschrauben



Beschreibung	37-42	8	Lochung/ Abstand	F1		F9		P.E.	Krt.
				Art.-Nr./€	Art.-Nr./€	Art.-Nr./€	Art.-Nr./€		
Türgriff-Garnitur (Griff/Griff)	37-42	8	72	<b>3272909</b> 11,28	3272917 12,40			1	30
		8	72	11614225 11,28				1	30
		8	72	3272925 11,28	3272933 12,40			1	20
Bad/WC-Garnitur (Griff/Griff)	37-42	8	78	3272941 19,76	3272968 21,74			1	20
		8	78	11614249 19,76				1	20
		8	78						

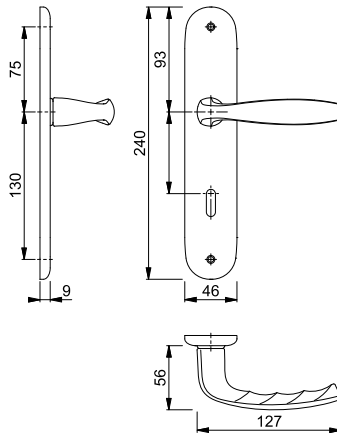

Schnellstift

**New York - 1810/273KP**

duraplus®

HOPPE-Aluminium-Kurzschild-Türgriff-Garnitur für Innentüren:

- geprüft nach **DIN EN 1906: 37-0140U**, Objekt-Garnitur
- Lagerung: Türgriffe lose, wartungsfreie Gleitlager
- Verbindung: **HOPPE-Schnellstift** mit HOPPE-Vollstift (Stift-/Lochteil)
- Befestigung: sichtbar, Mehrzweckschrauben



Beschreibung	37-42	8	Lochung/ Abstand	F1		F9		P.E.	Krt.
				Art.-Nr./€	Art.-Nr./€	Art.-Nr./€	Art.-Nr./€		
Türgriff-Garnitur (Griff/Griff)	37-42	8	72	<b>3273063</b> 11,28	3273080 12,40			1	40
		8	72	3273098 11,28	3273101 12,40			1	20
		8	72						
Bad/WC-Garnitur (Griff/Griff)	37-42	8	78	3273119 19,76	3273135 21,74			1	20
		8	78						

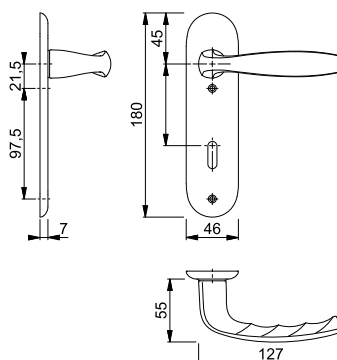



Schnellstift







## New York - 1810/42KV/42KVS

duraplus®

HOPPE-Aluminium-Rosetten-Türgriff-Garnitur mit Schlüsselrosetten für Innentüren:

- geprüft nach **DIN EN 1906: 37-0140A**, Objekt-Garnitur
- Lagerung: Türgriffe lose, Rückholfedern rechts/links verwendbar, wartungsfreie Gleitlager
- Verbindung: **HOPPE-Schnellstift** mit HOPPE-Vollstift (Stift-/Lochteil)
- Unterkonstruktion: Kunststoff, Stütznocken
- Befestigung: verdeckt, durchgehend, wechselseitig, Mehrzweckschrauben



Beschreibung			Lochung	F1	F9			P.E.	Krt.
				Art.-Nr./€	Art.-Nr./€				
Türgriff-Garnitur (Griff/Griff)	37-42	8		<b>3273207</b> <b>11,28</b>	3273215 <b>12,40</b>			1	40
				3273223 <b>11,28</b>	3273240 <b>12,40</b>			1	20
Bad/WC-Garnitur (Griff/Griff)	37-42	8		3273258 <b>19,76</b>	3273266 <b>21,74</b>			1	20
									

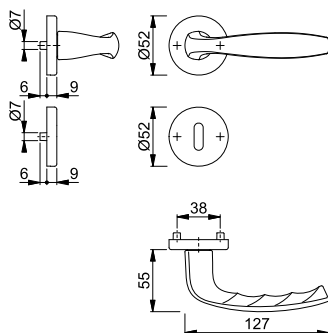

Neu





Schnellstift

## New York - 1810

duraplus®

HOPPE-Aluminium-Türgriff-Lochteil für Innentüren:

- Verbindung: für **HOPPE-Schnellstift** mit HOPPE-Vollstift
- Bund: für Lagerung lose

Beschreibung				F1	F9	F8707	F9016	P.E.	Krt.
				Art.-Nr./€	Art.-Nr./€	Art.-Nr./€	Art.-Nr./€		
Türgriff-Lochteil, Stück		8		<b>3280714</b> <b>3,62</b>	3280757 <b>3,98</b>	3496865 <b>3,62</b>	3496857 <b>3,62</b>	10	20

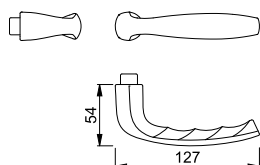

Abschließbare Fenstergriff-Rosetten **SecuSelect®** siehe ab S. 762.



Sertos®

**Paris - 138/353KH**

duraplus®

HOPPE-Aluminium-Kurzschild-Türgriff-Garnitur für Innentüren:

- geprüft nach **DIN EN 1906: 47-0150A** und PIVCERT**Plus** (1.000.000 Prüfzyklen), Objekt-Garnitur
- Lagerung: Türgriffe fest/drehbar, Rückholfedern, HOPPE-Steckgriff-Verbindung mit Kugel-Arretierung **Sertos®**, wartungsfreie Gleitlager
- Verbindung: HOPPE-Profilvollstift, gehärtet
- Unterkonstruktion: Stahl, Stütznocken
- Befestigung: verdeckt, durchgehend, Gewindeschrauben M5



Beschreibung	Lochung/Abstand	F1 Art.-Nr./€	F1-2-S Art.-Nr./€	P.E.	Krt.
Türgriff-Garnitur (Griff/Griff)	40-45	10725161 <b>57,82</b>	10725187 <b>77,32</b>	1	10
		<b>10725195</b> <b>57,82</b>	10725208 <b>77,32</b>	1	10
Bad/WC-Garnitur (Griff/Griff) mit Rot/Weiß-Scheibe	40-45	10725216 <b>66,30</b>	10725224 <b>85,80</b>	1	4

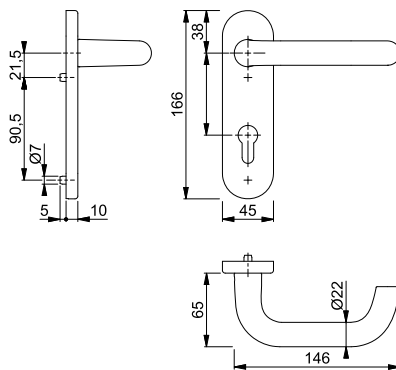

Der Buchstabe **S** in der Farbnummer steht für SecuSan®, die antimikrobielle Oberfläche. Nur für den Innenbereich geeignet.

SecuSan®

Befestigungs-Sets (Sertos®) für andere Türdicken siehe ab S. 860.



Sertos®

**Paris - 138/42H/42HKVS**

duraplus®

HOPPE-Aluminium-Rosetten-Türgriff-Garnitur mit Schlüsselrosetten für Innentüren:

- geprüft nach **DIN EN 1906: 47-0150A** und PIVCERT**Plus** (1.000.000 Prüfzyklen), Objekt-Garnitur
- Lagerung: Türgriffe fest/drehbar, Rückholfedern, HOPPE-Steckgriff-Verbindung mit Kugel-Arretierung **Sertos®**, wartungsfreie Gleitlager
- Verbindung: HOPPE-Profilvollstift, gehärtet
- Unterkonstruktion: Griffrosetten Stahl, Schlüsselrosetten Kunststoff, Stütznocken
- Befestigung: verdeckt, durchgehend; Griffrosetten Gewindeschrauben M5; Schlüsselrosetten Mehrzweckschrauben, wechselseitig



Beschreibung	Lochung	F1 Art.-Nr./€	F1-2-S Art.-Nr./€	P.E.	Krt.
Türgriff-Garnitur (Griff/Griff)	40-45	10724125 <b>55,00</b>	10724133 <b>74,50</b>	1	10
		<b>10724141</b> <b>55,00</b>	10724150 <b>74,50</b>	1	10
Bad/WC-Garnitur (Griff/Griff) mit Rot/Weiß-Scheibe	40-45	10724168 <b>63,46</b>	10724176 <b>82,96</b>	1	4

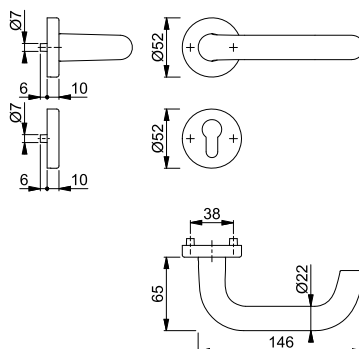

Der Buchstabe **S** in der Farbnummer steht für SecuSan®, die antimikrobielle Oberfläche. Nur für den Innenbereich geeignet.

SecuSan®

Befestigungs-Sets (Sertos®) für andere Türdicken siehe ab S. 860.



## Paris - 138L/300K

duraplus®



Schnellstift

HOPPE-Aluminium-Kurzschild-Türgriff-Garnitur für Innentüren:

- Lagerung: Türgriffe lose, wartungsfreie Gleitlager
- Verbindung: **HOPPE-Schnellstift** mit HOPPE-Vollstift (Stift-/Lochteil)
- Befestigung: sichtbar, Gewindeschraube M4 mit Hülsenmutter durchgehend und Mehrzweckschrauben

Beschreibung			Lochung/ Abstand	F1				P.E.	Krt.
				Art.-Nr./€					
Türgriff-Garnitur (Griff/Griff)	37-42	8		72	<b>3417418</b>			1	20
				72	3417469			1	10
Bad/WC-Garnitur (Griff/Griff)	37-42	8		78	3417477			1	10
					<b>47,92</b>				

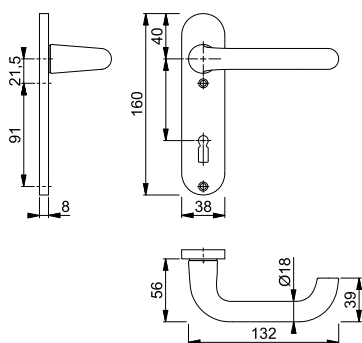

## Paris - 138L/42KV/42KVS

duraplus®



Schnellstift

HOPPE-Aluminium-Rosetten-Türgriff-Garnitur mit Schlüsselrosetten für Innentüren:

- geprüft nach **DIN EN 1906: 37-0140A**, Objekt-Garnitur
- Lagerung: Türgriffe lose, Rückholfedern rechts/links verwendbar, wartungsfreie Gleitlager
- Verbindung: **HOPPE-Schnellstift** mit HOPPE-Vollstift (Stift-/Lochteil)
- Unterkonstruktion: Kunststoff, Stütznocken
- Befestigung: verdeckt, durchgehend, wechselseitig, Mehrzweckschrauben



Beschreibung			Lochung	F1	F1-2-S	F2	F4	P.E.	Krt.
				Art.-Nr./€	Art.-Nr./€	Art.-Nr./€	Art.-Nr./€		
Türgriff-Garnitur (Griff/Griff)	37-42	8		<b>3409178</b>	3678503	3387642	3387861	1	40
				33,80	53,30	33,80	37,18	1	20
Bad/WC-Garnitur (Griff/Griff)	37-42	8		3409194	3678538	3387685	3387870	1	20
				33,80	53,30	33,80	37,18	1	20
Bad/WC-Garnitur (Griff/Griff)	37-42	8		3409080	3678482	3387693	3387888	1	20
				42,28	61,78	42,28	46,52		

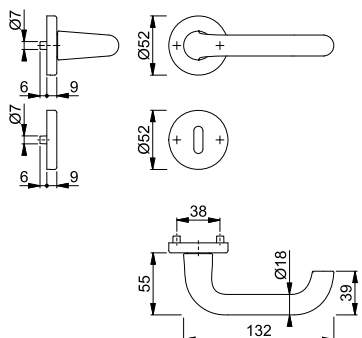

Der Buchstabe **S** in der Farbnummer steht für SecuSan®, die antimikrobielle Oberfläche. Nur für den Innenbereich geeignet.

SecuSan®

Neu



Schnellstift

■ Paris - 138

duraplus®

HOPPE-Aluminium-Türgriff-Lochteil für Innentüren:

- Verbindung: für **HOPPE-Schnellstift** mit HOPPE-Vollstift
- Bund: für Lagerung lose

Beschreibung			F1	F1-2-S	P.E.	Krt.
Türgriff-Lochteil, Stück		8	<b>3364758</b> 10,08	11633153 19,84	10	20

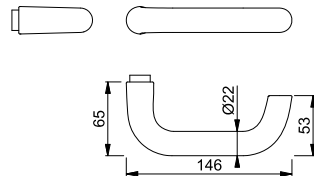

Der Buchstabe **S** in der Farbnummer steht für SecuSan®, die antimikrobielle Oberfläche. Nur für den Innenbereich geeignet.

SecuSan®

Abschließbare Fenstergriff-Rosetten **SecuSelect®** siehe ab S. 762.

2



Sertos®

■ Paris - E138/353H

duraplus®

HOPPE-Edelstahl-Langschild-Türgriff-Garnitur für Innentüren:

- geprüft nach **DIN EN 1906: 47-0150A** und PIVCERT**Plus** (1.000.000 Prüfzyklen), Objekt-Garnitur
- Lagerung: Türgriffe fest/drehbar, Rückholfedern, HOPPE-Steckgriff-Verbindung mit Kugel-Arretierung **Sertos®**, wartungsfreie Gleitlager
- Verbindung: HOPPE-Profilvollstift, gehärtet
- Unterkonstruktion: Stahl, Stütznocken
- Befestigung: verdeckt, durchgehend, Gewindeschrauben M5



Beschreibung			Lochung/Abstand	F69	F69-S	P.E.	Krt.	
								Art.-Nr./€
Türgriff-Garnitur (Griff/Griff)	40-45	8		72	11536639 80,34	11536810 99,84	1	5
				72	<b>11536652</b> 80,34	11536822 99,84	1	5
Bad/WC-Garnitur (Griff/Griff) mit Rot/Weiß-Scheibe	40-45	8		78	11536676 94,46	11536846 113,96	1	5

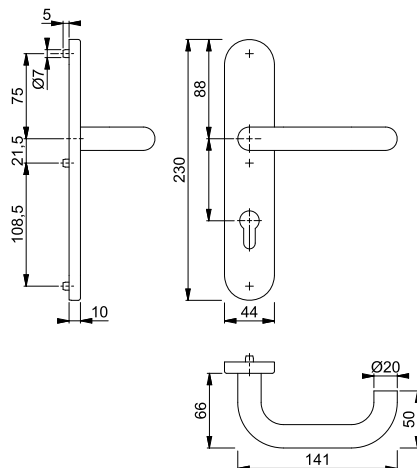

Der Buchstabe **S** in der Farbnummer steht für SecuSan®, die antimikrobielle Oberfläche. Nur für den Innenbereich geeignet.

SecuSan®

Befestigungs-Sets (Sertos®) für andere Türdicken siehe ab S. 860.

## Paris - E138/353KH

duraplus®



Sertos®

HOPPE-Edelstahl-Kurzschilde-Türgriff-Garnitur für Innentüren:

- geprüft nach **DIN EN 1906: 47-0150A** und PIVCERT**Plus** (1.000.000 Prüfzyklen), Objekt-Garnitur
- Lagerung: Türgriffe fest/drehbar, Rückholfedern, HOPPE-Steckgriff-Verbindung mit Kugel-Arretierung **Sertos**®, wartungsfreie Gleitlager
- Verbindung: HOPPE-Profilvollstift, gehärtet
- Unterkonstruktion: Stahl, Stütznocken
- Befestigung: verdeckt, durchgehend, Gewindeschrauben M5



Beschreibung	40-45	8	Lochung/ Abstand	F69	F69-S			P.E.	Krt.
				Art.-Nr./€	Art.-Nr./€				
Türgriff-Garnitur (Griff/Griff)	40-45	8	72	10721012	10721039			1	10
				<b>52,96</b>	<b>72,46</b>				
Bad/WC-Garnitur (Griff/Griff) mit Rot/Weiß-Scheibe	40-45	8	72	<b>10721047</b>	10721055			1	10
				<b>52,96</b>	<b>72,46</b>				
Bad/WC-Garnitur (Griff/Griff) mit Rot/Weiß-Scheibe	40-45	8	78	10721063	10721071			1	4
		8		<b>67,08</b>	<b>86,58</b>				

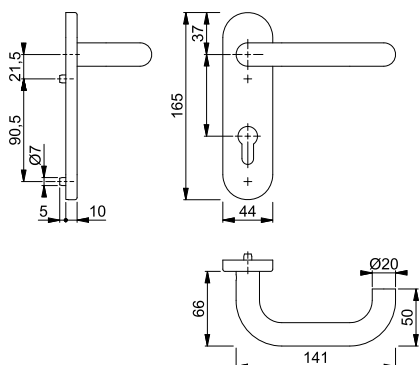

Der Buchstabe **S** in der Farbnummer steht für SecuSan®, die antimikrobielle Oberfläche. Nur für den Innenbereich geeignet.

SecuSan®

Befestigungs-Sets (Sertos®) für andere Türdicken siehe ab S. 860.

## Paris - E138/42H/42HKVS

duraplus®



Sertos®

HOPPE-Edelstahl-Rosetten-Türgriff-Garnitur mit Schlüsselrosetten für Innentüren:

- geprüft nach **DIN EN 1906: 47-0150A** und PIVCERT**Plus** (1.000.000 Prüfzyklen), Objekt-Garnitur
- Lagerung: Türgriffe fest/drehbar, Rückholfedern, HOPPE-Steckgriff-Verbindung mit Kugel-Arretierung **Sertos**®, wartungsfreie Gleitlager
- Verbindung: HOPPE-Profilvollstift, gehärtet
- Unterkonstruktion: Griffrosetten Stahl, Schlüsselrosetten Kunststoff, Stütznocken
- Befestigung: verdeckt, durchgehend; Griffrosetten Gewindeschrauben M5; Schlüsselrosetten Mehrzweckschrauben, wechselseitig



Beschreibung	40-45	8	Lochung	F69	F69-S			P.E.	Krt.
				Art.-Nr./€	Art.-Nr./€				
Türgriff-Garnitur (Griff/Griff)	40-45	8	72	10720036	10720052			1	10
				<b>40,74</b>	<b>60,24</b>				
Bad/WC-Garnitur (Griff/Griff) mit Rot/Weiß-Scheibe	40-45	8	78	<b>10720061</b>	10720079			1	10
				<b>40,74</b>	<b>60,24</b>				
Bad/WC-Garnitur (Griff/Griff) mit Rot/Weiß-Scheibe	40-45	8	78	10720087	10720167			1	4
		8		<b>54,86</b>	<b>74,36</b>				

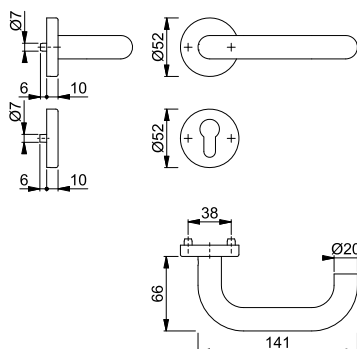

Der Buchstabe **S** in der Farbnummer steht für SecuSan®, die antimikrobielle Oberfläche. Nur für den Innenbereich geeignet.

SecuSan®

Befestigungs-Sets (Sertos®) für andere Türdicken siehe ab S. 860.



Schnellstift

**Paris - E138Z/353K**

duraplus®

HOPPE-Edelstahl-Kurzschild-Türgriff-Garnitur für Innentüren:

- geprüft nach **DIN EN 1906: 37-0140U**, Objekt-Garnitur
- Lagerung: Türgriffe lose, wartungsfreie Gleitlager
- Verbindung: **HOPPE-Schnellstift** mit HOPPE-Vollstift (Stift-/Lochteil)
- Unterkonstruktion: Stahl
- Befestigung: verdeckt, durchgehend, Gewindeschrauben M5 mit Hülsenmuttern



Beschreibung	Lochung/Abstand	F69 Art.-Nr./€	F69	F69-S	P.E.	Krt.
Türgriff-Garnitur (Griff/Griff)	35-45	8	72	<b>3306339</b> <b>32,14</b>	1	10
		8	72	3290197 <b>32,14</b>	1	10
Bad/WC-Garnitur (Griff/Griff)	40-45	8	78	3306831 <b>46,26</b>	1	4
		8				

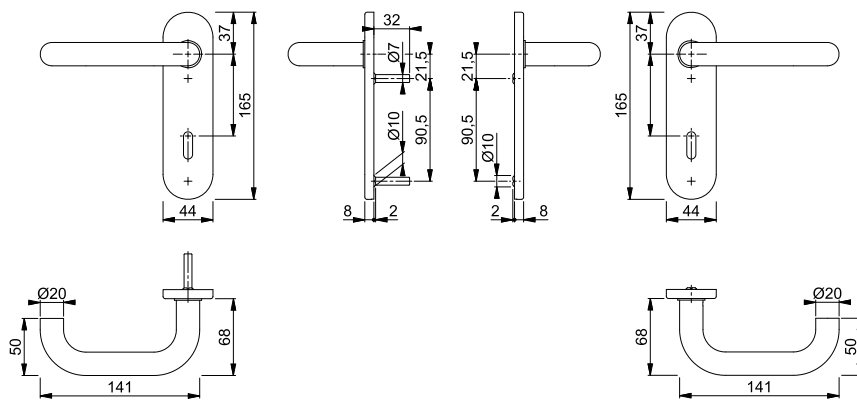

Schnellstift

**Paris - E138Z/42KV/42KVS**

duraplus®

HOPPE-Edelstahl-Rosetten-Türgriff-Garnitur mit Schlüsselrosetten für Innentüren:

- geprüft nach **DIN EN 1906: 37-0140A**, Objekt-Garnitur
- Lagerung: Türgriffe lose, Rückholfedern rechts/links verwendbar, wartungsfreie Gleitlager
- Verbindung: **HOPPE-Schnellstift** mit HOPPE-Vollstift (Stift-/Lochteil)
- Unterkonstruktion: Kunststoff, Stütznocken
- Befestigung: verdeckt, durchgehend, wechselseitig, Mehrzweckschrauben



Beschreibung	Lochung	F69 Art.-Nr./€	F69-S Art.-Nr./€	P.E.	Krt.	
						Art.-Nr./€
Türgriff-Garnitur (Griff/Griff)	37-42	8	<b>3290074</b> <b>19,92</b>	3659177 <b>39,42</b>	1	10
		8	11538880 <b>22,12</b>		1	10
		8	3290082 <b>19,92</b>	3659185 <b>39,42</b>	1	10
Bad/WC-Garnitur (Griff/Griff)	37-42	8	3290066 <b>34,04</b>	3659169 <b>53,54</b>	1	10
		8				

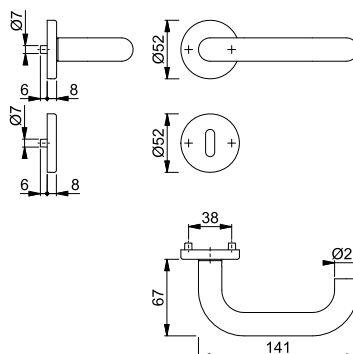

Der Buchstabe **S** in der Farbnummer steht für SecuSan®, die antimikrobielle Oberfläche. Nur für den Innenbereich geeignet.

SecuSan®

Neu



Schnellstift  
SchnellstiftPlus

## Paris - E138Z/849N

duraplus®

**HOPPE-SchnellstiftPlus**-Edelstahl-Flachrosetten-Türgriff-Garnitur ohne Schlüsselrosetten für Innentüren:

- geprüft nach **DIN EN 1906: 37-0140U**, Objekt-Garnitur
- Lagerung: Türgriffe lose, wartungsfreie Gleitlager
- Verbindung: **HOPPE-Schnellstift** mit HOPPE-Vollstift (Stift-/Lochteil)
- Befestigung: aufsteckbare Griffrosetten mit durchgehenden Stütznocken
- Besonderheit: schrauben- und werkzeuglose Montage, 2 mm flache Rosetten



Beschreibung			F69				P.E.	Krt.
			Art.-Nr./€					
Türgriff-Garnitur (Griff/Griff) ohne Schlüsselrosetten	35-45	8	<b>3746959</b> <b>21,22</b>				1	10

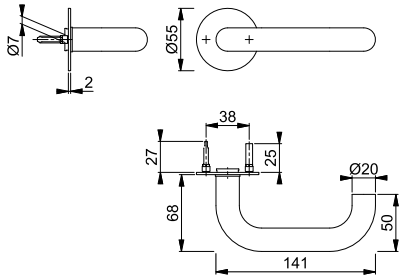

Neu



SchnellstiftPlus

## E849NS

duraplus®

**HOPPE-SchnellstiftPlus**-Edelstahl-Flachrosetten-Paar für Innentüren:

- Befestigung: aufsteckbare Schlüsselrosetten mit durchgehenden Stütznocken
- Besonderheit: schrauben- und werkzeuglose Montage, 2 mm flache Rosetten



Beschreibung			Lochung	F69				P.E.	Krt.
				Art.-Nr./€					
Schlüsselrosette, Paar	35-45			<b>3757990</b> <b>12,16</b>				5	25
				3758001 <b>12,16</b>				5	25
Bad/WC-Rosette, Paar	35-45	5-8		3759119 <b>26,28</b>				2	10

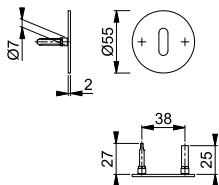

Neu



Schnellstift

## Paris - E138Z

duraplus®

HOPPE-Edelstahl-Türgriff-Lochteil für Innentüren:

- Verbindung: für **HOPPE-Schnellstift** mit HOPPE-Vollstift
- Bund: für Lagerung lose



Beschreibung			F69		F69-S		P.E.	Krt.
			Art.-Nr./€		Art.-Nr./€			
Türgriff-Lochteil, Stück		8	<b>3289989</b> <b>7,22</b>		3786070 <b>16,98</b>		10	20

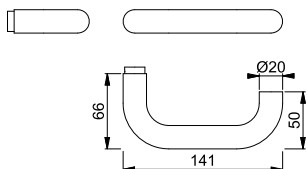

Der Buchstabe **S** in der Farbnummer steht für SecuSan®, die antimikrobielle Oberfläche. Nur für den Innenbereich geeignet.

**SecuSan®**

Abschließbare Fenstergriff-Rosetten **SecuSelect®** siehe ab S. 762.







**Paris - K138/353K**

duraplus®

HOPPE-Kunststoff-Kurzschild-Türgriff-Garnitur für Innentüren:

- Lagerung: Türgriffe fest/drehbar, wartungsfreie Gleitlager
- Verbindung: HOPPE-Vollstift
- Unterkonstruktion: Kunststoff, Stütznocken
- Befestigung: verdeckt, durchgehend, Mehrzweckschrauben

Beschreibung			Lochung/ Abstand	F9016				P.E.	Krt.	
				Art.-Nr./€						
Türgriff-Garnitur (Griff/Griff)	40-44	8		72	<b>11539173</b>				1	8
				72	11539185				1	8

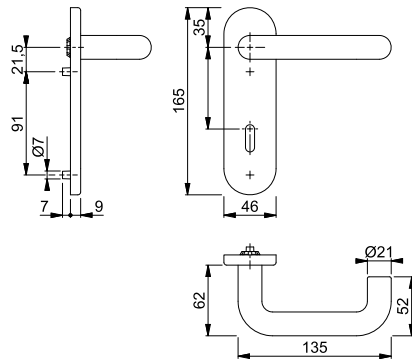





**Paris - K138/15/15S**

duraplus®

HOPPE-Kunststoff-Rosetten-Türgriff-Garnitur mit Schlüsselrosetten für Innentüren:

- Lagerung: Türgriffe fest/drehbar, wartungsfreie Gleitlager
- Verbindung: HOPPE-Vollstift
- Unterkonstruktion: Kunststoff, Stütznocken
- Befestigung: verdeckt, durchgehend, Mehrzweckschrauben

Beschreibung			Lochung	F9016				P.E.	Krt.	
				Art.-Nr./€						
Türgriff-Garnitur (Griff/Griff)	40-44	8		72	<b>11539434</b>				1	10
				72	11539446				1	10

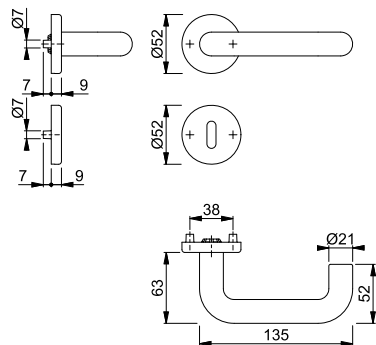

## ■ Potsdam - M112PL/310P

duraplus®



HOPPE-Messing-Langschild-Türgriff-Garnitur für Innentüren:

- Lagerung: Türgriffe lose, wartungsfreie Gleitlager
- Verbindung: HOPPE-Profilstift (Stift-/Lochteil)
- Befestigung: sichtbar, Mehrzweckschrauben



Beschreibung	37-47	8	Lochung/ Abstand	F71	F73			P.E.	Krt.
				Art.-Nr./€	Art.-Nr./€				
Türgriff-Garnitur (Griff/Griff)	37-47	8	72	4946327	<b>4946350</b>			1	10
				<b>50,70</b>	<b>55,78</b>				
Bad/WC-Garnitur (Griff/Griff)	37-42	8	78	4946459	4946475			1	10
				<b>50,70</b>	<b>55,78</b>				
				4946194	4946251			1	10
				<b>63,70</b>	<b>70,08</b>				

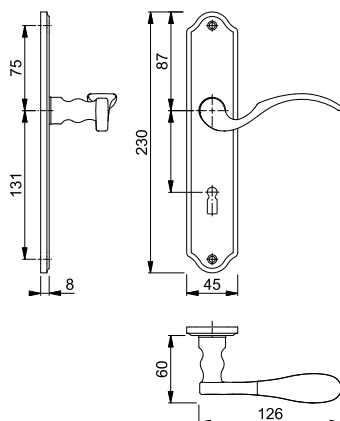

## ■ Ródos - M1603/23KV/23KVS

duraplus®



HOPPE-Messing-Rosetten-Türgriff-Garnitur mit Schlüsselrosetten für Innentüren:

- geprüft nach **DIN EN 1906: 37-0140A**, Objekt-Garnitur
- Lagerung: Türgriffe lose, Rückholfedern rechts/links verwendbar, wartungsfreie Gleitlager
- Verbindung: **HOPPE-Schnellstift** mit HOPPE-Vollstift (Stift-/Lochteil)
- Unterkonstruktion: Kunststoff, Stütznocken
- Befestigung: verdeckt, durchgehend, wechselseitig, Mehrzweckschrauben



Beschreibung	37-42	8	Lochung	F71	F98-R			P.E.	Krt.
				Art.-Nr./€	Art.-Nr./€				
Türgriff-Garnitur (Griff/Griff)	37-42	8	8	<b>2735887</b>	2735916			1	10
				<b>38,22</b>	<b>49,68</b>				
Bad/WC-Garnitur (Griff/Griff)	37-42	8	8	2735895	2735924			1	10
				<b>38,22</b>	<b>49,68</b>				
				2735908	2735932			1	10
				<b>51,22</b>	<b>66,58</b>				

Schnellstift

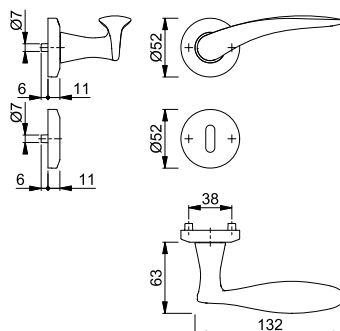

Resista® wird auf alle Oberflächen gewährt, die in der Farbnummer den Buchstaben **R** enthalten.

Resista®





Sertos®

**Rotterdam - 1401/353KH**

duraplus®

HOPPE-Aluminium-Kurzschild-Türgriff-Garnitur für Innentüren:

- geprüft nach **DIN EN 1906: 47-0150A** und **PIVCERTPlus** (1.000.000 Prüfzyklen), Objekt-Garnitur
- Lagerung: Türgriffe fest/drehbar, Rückholfedern, HOPPE-Steckgriff-Verbindung mit Kugel-Arretierung **Sertos®**, wartungsfreie Gleitlager
- Verbindung: HOPPE-Profilvollstift, gehärtet
- Unterkonstruktion: Stahl, Stütznocken
- Befestigung: verdeckt, durchgehend, Gewindeschrauben M5



Beschreibung	Lochung/Abstand	F1 Art.-Nr./€	F1-2-S Art.-Nr./€	P.E.	Krt.
Türgriff-Garnitur (Griff/Griff)	72	10725267 <b>71,76</b>	10725275 <b>91,26</b>	1	10
	72	<b>10725283</b> <b>71,76</b>	10725291 <b>91,26</b>	1	10
Bad/WC-Garnitur (Griff/Griff) mit Rot/Weiß-Scheibe	78	10725312 <b>80,24</b>	10725321 <b>99,74</b>	1	4

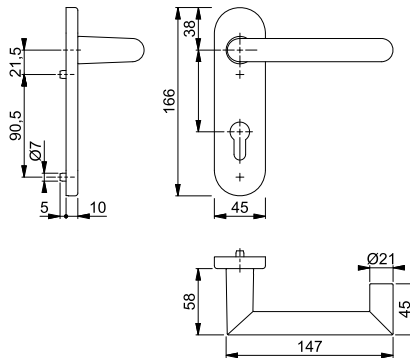

Der Buchstabe **S** in der Farbnummer steht für SecuSan®, die antimikrobielle Oberfläche. Nur für den Innenbereich geeignet.

SecuSan®

Befestigungs-Sets (Sertos®) für andere Türdicken siehe ab S. 860.



Sertos®

**Rotterdam - 1401/42H/42HKVS**

duraplus®

HOPPE-Aluminium-Rosetten-Türgriff-Garnitur mit Schlüsselrosetten für Innentüren:

- geprüft nach **DIN EN 1906: 47-0150A** und **PIVCERTPlus** (1.000.000 Prüfzyklen), Objekt-Garnitur
- Lagerung: Türgriffe fest/drehbar, Rückholfedern, HOPPE-Steckgriff-Verbindung mit Kugel-Arretierung **Sertos®**, wartungsfreie Gleitlager
- Verbindung: HOPPE-Profilvollstift, gehärtet
- Unterkonstruktion: Griffrosetten Stahl, Schlüsselrosetten Kunststoff, Stütznocken
- Befestigung: verdeckt, durchgehend; Griffrosetten Gewindeschrauben M5; Schlüsselrosetten Mehrzweckschrauben, wechselseitig



Beschreibung	Lochung	F1 Art.-Nr./€	F1-2-S Art.-Nr./€	P.E.	Krt.
Türgriff-Garnitur (Griff/Griff)	72	10724205 <b>68,92</b>	10724213 <b>88,42</b>	1	10
	72	<b>10724221</b> <b>68,92</b>	10724230 <b>88,42</b>	1	10
Bad/WC-Garnitur (Griff/Griff) mit Rot/Weiß-Scheibe	78	10724248 <b>77,40</b>	10724256 <b>96,90</b>	1	4

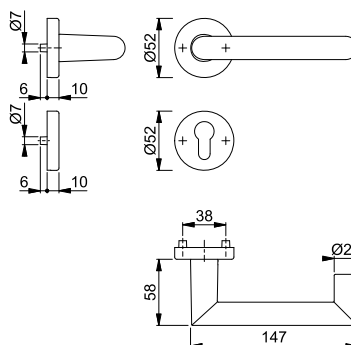

Der Buchstabe **S** in der Farbnummer steht für SecuSan®, die antimikrobielle Oberfläche. Nur für den Innenbereich geeignet.

SecuSan®

Befestigungs-Sets (Sertos®) für andere Türdicken siehe ab S. 860.

## Rotterdam - 1401/42KV/42KVS

duraplus®



Schnellstift

HOPPE-Aluminium-Rosetten-Türgriff-Garnitur mit Schlüsselrosetten für Innentüren:

- geprüft nach **DIN EN 1906: 37-0140A**, Objekt-Garnitur
- Lagerung: Türgriffe lose, Rückholfedern rechts/links verwendbar, wartungsfreie Gleitlager
- Verbindung: **HOPPE-Schnellstift** mit HOPPE-Vollstift (Stift-/Lochteil)
- Unterkonstruktion: Kunststoff, Stütznocken
- Befestigung: verdeckt, durchgehend, wechselseitig, Mehrzweckschrauben



Beschreibung	F1	Lochung	F1		P.E.	Krt.
			Art.-Nr./€			
Türgriff-Garnitur (Griff/Griff)	37-42	8	<b>3608839</b>		1	30
		8	3609022		1	20
Bad/WC-Garnitur (Griff/Griff)	37-42	8	3609057		1	20
		8	<b>56,22</b>			

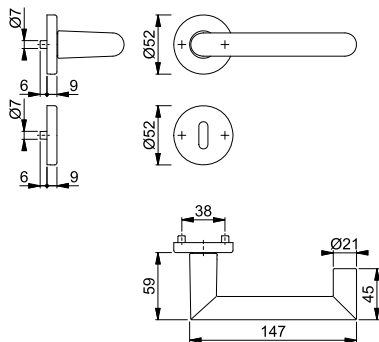

## Rotterdam - E1401/353H

duraplus®



Sertos®

HOPPE-Edelstahl-Langschild-Türgriff-Garnitur für Innentüren:

- geprüft nach **DIN EN 1906: 47-0150A** und PIVCERT**Plus** (1.000.000 Prüfzyklen), Objekt-Garnitur
- Lagerung: Türgriffe fest/drehbar, Rückholfedern, HOPPE-Steckgriff-Verbindung mit Kugel-Arretierung **Sertos®**, wartungsfreie Gleitlager
- Verbindung: HOPPE-Profilvollstift, gehärtet
- Unterkonstruktion: Stahl, Stütznocken
- Befestigung: verdeckt, durchgehend, Gewindeschrauben M5



Beschreibung	F69	F69-S	F69		P.E.	Krt.	
			Art.-Nr./€	Art.-Nr./€			
Türgriff-Garnitur (Griff/Griff)	40-45	8	72	11536962	11537073	1	5
			72	<b>11536986</b>	11537103	1	5
Bad/WC-Garnitur (Griff/Griff) mit Rot/Weiß-Scheibe	40-45	8	78	11536998	11537115	1	5
			8	<b>118,06</b>	<b>137,56</b>		

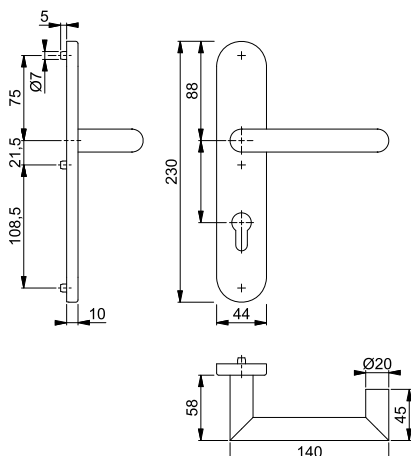

Der Buchstabe **S** in der Farbnummer steht für SecuSan®, die antimikrobielle Oberfläche. Nur für den Innenbereich geeignet.

SecuSan®

Befestigungs-Sets (Sertos®) für andere Türdicken siehe ab S. 860.



Sertos®

**Rotterdam - E1401/353KH**

duraplus®

HOPPE-Edelstahl-Kurzschild-Türgriff-Garnitur für Innentüren:

- geprüft nach **DIN EN 1906: 47-0150A** und PIVCERT**Plus** (1.000.000 Prüfzyklen), Objekt-Garnitur
- Lagerung: Türgriffe fest/drehbar, Rückholfedern, HOPPE-Steckgriff-Verbindung mit Kugel-Arretierung **Sertos®**, wartungsfreie Gleitlager
- Verbindung: HOPPE-Profilvollstift, gehärtet
- Unterkonstruktion: Stahl, Stütznocken
- Befestigung: verdeckt, durchgehend, Gewindeschrauben M5



Beschreibung	Lochung/Abstand	F69 Art.-Nr./€	F69-S Art.-Nr./€	P.E.	Krt.
Türgriff-Garnitur (Griff/Griff)	72	10721080 <b>76,58</b>	10721098 <b>96,08</b>	1	10
	72	<b>10721119</b> <b>76,58</b>	10721127 <b>96,08</b>	1	10
Bad/WC-Garnitur (Griff/Griff) mit Rot/Weiß-Scheibe	78	10721135 <b>90,68</b>	10721143 <b>110,18</b>	1	4

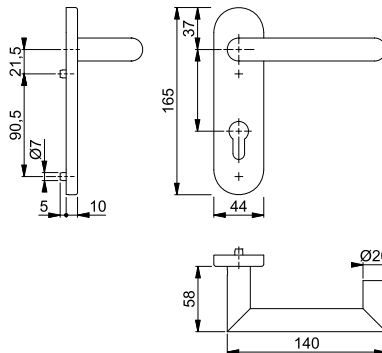

Der Buchstabe **S** in der Farbnummer steht für SecuSan®, die antimikrobielle Oberfläche. Nur für den Innenbereich geeignet.

SecuSan®

Befestigungs-Sets (Sertos®) für andere Türdicken siehe ab S. 860.



Sertos®

**Rotterdam - E1401/42H/42HKVS**

duraplus®

HOPPE-Edelstahl-Rosetten-Türgriff-Garnitur mit Schlüsselrosetten für Innentüren:

- geprüft nach **DIN EN 1906: 47-0150A** und PIVCERT**Plus** (1.000.000 Prüfzyklen), Objekt-Garnitur
- Lagerung: Türgriffe fest/drehbar, Rückholfedern, HOPPE-Steckgriff-Verbindung mit Kugel-Arretierung **Sertos®**, wartungsfreie Gleitlager
- Verbindung: HOPPE-Profilvollstift, gehärtet
- Unterkonstruktion: Griffrosetten Stahl, Schlüsselrosetten Kunststoff, Stütznocken
- Befestigung: verdeckt, durchgehend; Griffrosetten Gewindeschrauben M5; Schlüsselrosetten Mehrzweckschrauben, wechselseitig



Beschreibung	Lochung	F69 Art.-Nr./€	F69-S Art.-Nr./€	P.E.	Krt.
Türgriff-Garnitur (Griff/Griff)	72	10720175 <b>64,36</b>	10720183 <b>83,86</b>	1	10
	72	<b>10720204</b> <b>64,36</b>	10720212 <b>83,86</b>	1	10
Bad/WC-Garnitur (Griff/Griff) mit Rot/Weiß-Scheibe	78	10720221 <b>78,46</b>	10720247 <b>97,96</b>	1	4

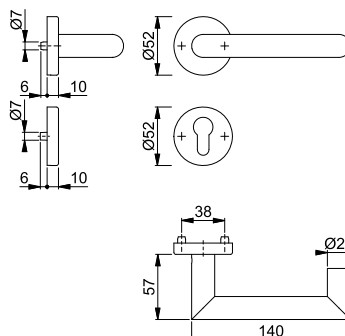

Der Buchstabe **S** in der Farbnummer steht für SecuSan®, die antimikrobielle Oberfläche. Nur für den Innenbereich geeignet.

SecuSan®

Befestigungs-Sets (Sertos®) für andere Türdicken siehe ab S. 860.

## Rotterdam - E1401Z/42KV/42KVS

duraplus®



Schnellstift

HOPPE-Edelstahl-Rosetten-Türgriff-Garnitur mit Schlüsselrosetten für Innentüren:

- geprüft nach **DIN EN 1906: 37-0140A**, Objekt-Garnitur
- Lagerung: Türgriffe lose, Rückholfedern rechts/links verwendbar, wartungsfreie Gleitlager
- Verbindung: **HOPPE-Schnellstift** mit HOPPE-Vollstift (Stift-/Lochteil)
- Unterkonstruktion: Kunststoff, Stütznocken
- Befestigung: verdeckt, durchgehend, wechselseitig, Mehrzweckschrauben



Beschreibung	F69	Lochung	F69		P.E.	Krt.
			Art.-Nr./€			
Türgriff-Garnitur (Griff/Griff)	37-42	8	<b>3368951</b>		1	10
		8	3369217		1	10
Bad/WC-Garnitur (Griff/Griff)	37-42	8	3369225		1	10
		8	<b>57,64</b>			

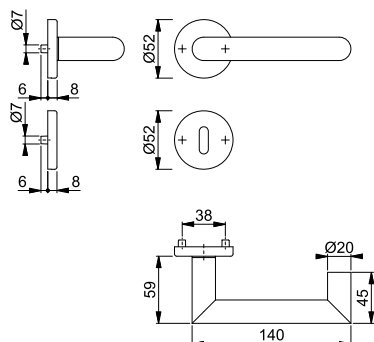

Neu

## Rotterdam - E1401Z/848N

duraplus®



Schnellstift

SchnellstiftPlus

**HOPPE-SchnellstiftPlus**-Edelstahl-Flachrosetten-Türgriff-Garnitur ohne Schlüsselrosetten für Innentüren:

- geprüft nach **DIN EN 1906: 37-0140U**, Objekt-Garnitur
- Lagerung: Türgriffe lose, wartungsfreie Gleitlager
- Verbindung: **HOPPE-Schnellstift** mit HOPPE-Vollstift (Stift-/Lochteil)
- Befestigung: aufsteckbare Griffrosetten mit durchgehenden Stütznocken
- Besonderheit: schrauben- und werkzeuglose Montage, 2 mm flache Rosetten



Beschreibung	F69	Lochung	F69		P.E.	Krt.
			Art.-Nr./€			
Türgriff-Garnitur (Griff/Griff) ohne Schlüsselrosetten	35-45	8	<b>3900186</b>		1	10
			<b>44,82</b>			

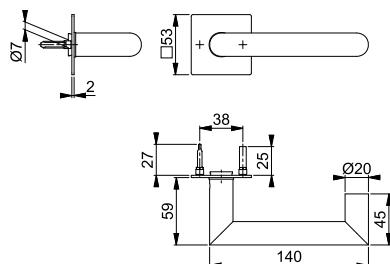

Neu



SchnellstiftPlus

**E848NS**







duraplus®

**HOPPE-SchnellstiftPlus**-Edelstahl-Flachrosetten-Paar für Innentüren:

- Befestigung: aufsteckbare Schlüsselrosetten mit durchgehenden Stütznocken
- Besonderheit: schrauben- und werkzeuglose Montage, 2 mm flache Rosetten



2

Beschreibung			Lochung	F69		P.E.	Krt.
				Art.-Nr./€			
Schlüsselrosette, Paar	35-45			<b>3758052</b>		5	25
				<b>12,16</b>			
				3758061		5	25
				<b>12,16</b>			
Bad/WC-Rosette, Paar	35-45	5-8		3759143		2	10
				<b>26,28</b>			

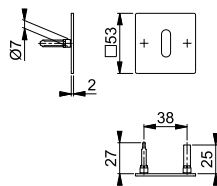

Sertos®





**San Francisco - 1301/353KH**

duraplus®

HOPPE-Aluminium-Kurzschilde-Türgriff-Garnitur für Innentüren:

- geprüft nach **DIN EN 1906: 47-0150A** und PIVCERT**Plus** (1.000.000 Prüfzyklen), Objekt-Garnitur
- Lagerung: Türgriffe fest/drehbar, Rückholfedern, HOPPE-Steckgriff-Verbindung mit Kugel-Arretierung **Sertos®**, wartungsfreie Gleitlager
- Verbindung: HOPPE-Profilvollstift, gehärtet
- Unterkonstruktion: Stahl, Stütznocken
- Befestigung: verdeckt, durchgehend, Gewindeschrauben M5



Beschreibung			Lochung/ Abstand	F1	F9	P.E.	Krt.
				Art.-Nr./€	Art.-Nr./€		
Türgriff-Garnitur (Griff/Griff)	40-45	8		72 10725363	10725380	1	10
				<b>54,02</b>	<b>59,44</b>		
		8		72 <b>10725398</b>	10725401	1	10
				<b>54,02</b>	<b>59,44</b>		
Bad/WC-Garnitur (Griff/Griff) mit Rot/Weiß-Scheibe	40-45	8		78 10725419	10725427	1	4
		8		<b>62,50</b>	<b>68,74</b>		

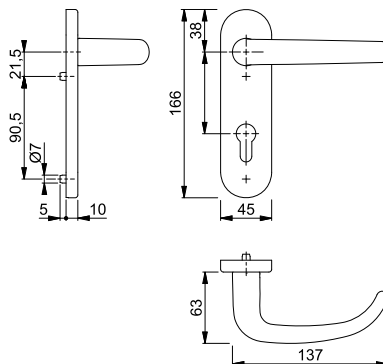

Befestigungs-Sets (Sertos®) für andere Türdicken siehe ab S. 860.



Sertos®

## San Francisco - 1301/42H/42HKVS

duraplus®

HOPPE-Aluminium-Rosetten-Türgriff-Garnitur mit Schlüsselrosetten für Innentüren:

- geprüft nach **DIN EN 1906: 47-0150A** und PIVCERT**Plus** (1.000.000 Prüfzyklen), Objekt-Garnitur
- Lagerung: Türgriffe fest/drehbar, Rückholfedern, HOPPE-Steckgriff-Verbindung mit Kugel-Arretierung **Sertos®**, wartungsfreie Gleitlager
- Verbindung: HOPPE-Profilvollstift, gehärtet
- Unterkonstruktion: Griffrosetten Stahl, Schlüsselrosetten Kunststoff, Stütznocken
- Befestigung: verdeckt, durchgehend; Griffrosetten Gewindeschrauben M5; Schlüsselrosetten Mehrzweckschrauben, wechselseitig



Beschreibung	40-45	8	Lochung	F1	F9			P.E.	Krt.
				Art.-Nr./€	Art.-Nr./€				
Türgriff-Garnitur (Griff/Griff)	40-45	8		10724281 <b>51,20</b>	10724299 <b>56,32</b>			1	10
		8		<b>10724301</b> <b>51,20</b>	10724310 <b>56,32</b>			1	10
Bad/WC-Garnitur (Griff/Griff) mit Rot/Weiß-Scheibe	40-45	8		10724328 <b>59,68</b>	10724336 <b>65,66</b>			1	4
		8							

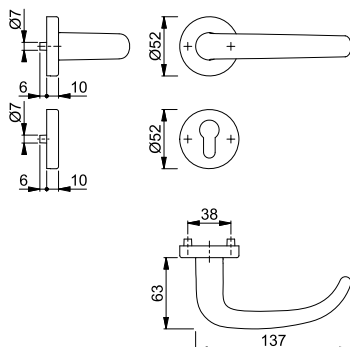

Befestigungs-Sets (Sertos®) für andere Türdicken siehe ab S. 860.



Schnellstift®

## San Francisco - 1301/42KV/42KVS

duraplus®

HOPPE-Aluminium-Rosetten-Türgriff-Garnitur mit Schlüsselrosetten für Innentüren:

- geprüft nach **DIN EN 1906: 37-0140A**, Objekt-Garnitur
- Lagerung: Türgriffe lose, Rückholfedern rechts/links verwendbar, wartungsfreie Gleitlager
- Verbindung: **HOPPE-Schnellstift** mit HOPPE-Vollstift (Stift-/Lochteil)
- Unterkonstruktion: Kunststoff, Stütznocken
- Befestigung: verdeckt, durchgehend, wechselseitig, Mehrzweckschrauben



Beschreibung	37-42	8	Lochung	F1	F9			P.E.	Krt.
				Art.-Nr./€	Art.-Nr./€				
Türgriff-Garnitur (Griff/Griff)	37-42	8		<b>3715183</b> <b>30,00</b>	3715191 <b>33,00</b>			1	40
		8		3715423 <b>30,00</b>	3715431 <b>33,00</b>			1	20
Bad/WC-Garnitur (Griff/Griff)	37-42	8		3715562 <b>38,48</b>	3715693 <b>42,32</b>			1	20
		8							

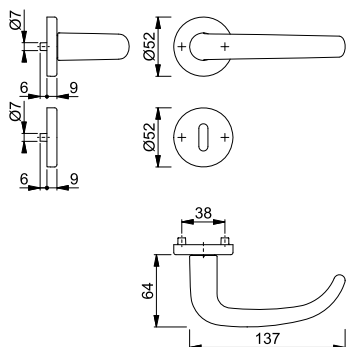

Neu





Schnellstift

### San Francisco - 1301

duraplus®

HOPPE-Aluminium-Türgriff-Lochteil für Innentüren:

- Verbindung: für **HOPPE-Schnellstift** mit HOPPE-Vollstift
- Bund: für Lagerung lose

Beschreibung			F1				P.E.	Krt.
			Art.-Nr./€					
Türgriff-Lochteil, Stück		8	<b>3855071</b> <b>12,28</b>				10	20

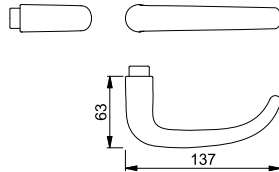

Abschließbare Fenstergriff-Rosetten **SecuSelect®** siehe ab S. 762.

2



Sertos®







### San Francisco - E1301/353H

duraplus®

HOPPE-Edelstahl-Langschild-Türgriff-Garnitur für Innentüren:

- geprüft nach **DIN EN 1906: 47-0150A** und PIVCERT**Plus** (1.000.000 Prüfzyklen), Objekt-Garnitur
- Lagerung: Türgriffe fest/drehbar, Rückholfedern, HOPPE-Steckgriff-Verbindung mit Kugel-Arretierung **Sertos®**, wartungsfreie Gleitlager
- Verbindung: HOPPE-Profilvollstift, gehärtet
- Unterkonstruktion: Stahl, Stütznocken
- Befestigung: verdeckt, durchgehend, Gewindeschrauben M5



Beschreibung			Lochung/ Abstand	F69				P.E.	Krt.
				Art.-Nr./€					
Türgriff-Garnitur (Griff/Griff)	40-45	8		72	11537437 <b>90,30</b>			1	5
		8		72	<b>11537450</b> <b>90,30</b>			1	5
Bad/WC-Garnitur (Griff/Griff) mit Rot/Weiß-Scheibe	40-45	8 8	 	78	11537462 <b>104,42</b>			1	5

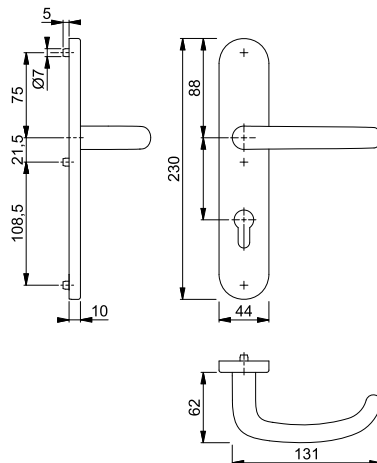

Befestigungs-Sets (Sertos®) für andere Türdicken siehe ab S. 860.



Sertos®

## San Francisco - E1301/353KH

duraplus®

HOPPE-Edelstahl-Kurzschild-Türgriff-Garnitur für Innentüren:

- geprüft nach **DIN EN 1906: 47-0150A** und PIVCERT**Plus** (1.000.000 Prüfzyklen), Objekt-Garnitur
- Lagerung: Türgriffe fest/drehbar, Rückholfedern, HOPPE-Steckgriff-Verbindung mit Kugel-Arretierung **Sertos®**, wartungsfreie Gleitlager
- Verbindung: HOPPE-Profilvollstift, gehärtet
- Unterkonstruktion: Stahl, Stütznocken
- Befestigung: verdeckt, durchgehend, Gewindeschrauben M5



Beschreibung	DIN	H	Lochung/ Abstand	F69			P.E.	Krt.
				Art.-Nr./€				
Türgriff-Garnitur (Griff/Griff)	40-45	8	72	10721151			1	10
				<b>62,92</b>				
Bad/WC-Garnitur (Griff/Griff) mit Rot/Weiß-Scheibe	40-45	8	72	<b>10721160</b>			1	10
				<b>62,92</b>				
Bad/WC-Garnitur (Griff/Griff) mit Rot/Weiß-Scheibe	40-45	8	78	10721178			1	4
				<b>77,04</b>				

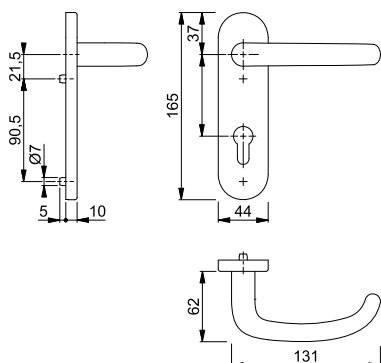

Befestigungs-Sets (Sertos®) für andere Türdicken siehe ab S. 860.



Sertos®

## San Francisco - E1301/42H/42HKVS

duraplus®

HOPPE-Edelstahl-Rosetten-Türgriff-Garnitur mit Schlüsselrosetten für Innentüren:

- geprüft nach **DIN EN 1906: 47-0150A** und PIVCERT**Plus** (1.000.000 Prüfzyklen), Objekt-Garnitur
- Lagerung: Türgriffe fest/drehbar, Rückholfedern, HOPPE-Steckgriff-Verbindung mit Kugel-Arretierung **Sertos®**, wartungsfreie Gleitlager
- Verbindung: HOPPE-Profilvollstift, gehärtet
- Unterkonstruktion: Griffrosetten Stahl, Schlüsselrosetten Kunststoff, Stütznocken
- Befestigung: verdeckt, durchgehend; Griffrosetten Gewindeschrauben M5; Schlüsselrosetten Mehrzweckschrauben, wechselseitig



Beschreibung	DIN	H	Lochung	F69			P.E.	Krt.
				Art.-Nr./€				
Türgriff-Garnitur (Griff/Griff)	40-45	8	72	10720255			1	10
				<b>50,70</b>				
Bad/WC-Garnitur (Griff/Griff) mit Rot/Weiß-Scheibe	40-45	8	72	<b>10720263</b>			1	10
				<b>50,70</b>				
Bad/WC-Garnitur (Griff/Griff) mit Rot/Weiß-Scheibe	40-45	8	78	10720271			1	4
				<b>64,82</b>				

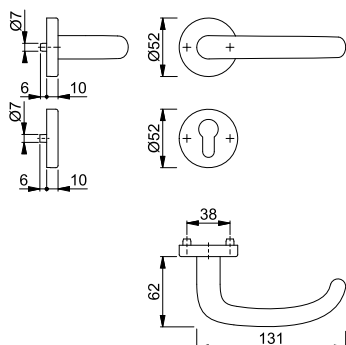

Befestigungs-Sets (Sertos®) für andere Türdicken siehe ab S. 860.





**Schnellstift**





■ **San Francisco - E1301Z/42KV/42KVS**

duraplus®

HOPPE-Edelstahl-Rosetten-Türgriff-Garnitur mit Schlüsselrosetten für Innentüren:

- geprüft nach **DIN EN 1906: 37-0140A**, Objekt-Garnitur
- Lagerung: Türgriffe lose, Rückholfedern rechts/links verwendbar, wartungsfreie Gleitlager
- Verbindung: **HOPPE-Schnellstift** mit HOPPE-Vollstift (Stift-/Lochteil)
- Unterkonstruktion: Kunststoff, Stütznocken
- Befestigung: verdeckt, durchgehend, wechselseitig, Mehrzweckschrauben



Beschreibung			Lochung	F69				P.E.	Krt.
				Art.-Nr./€					
Türgriff-Garnitur (Griff/Griff)	37-42	8		<b>3728291</b>				1	10
					3728304				1
Bad/WC-Garnitur (Griff/Griff)	37-42	8							
				3728321					1

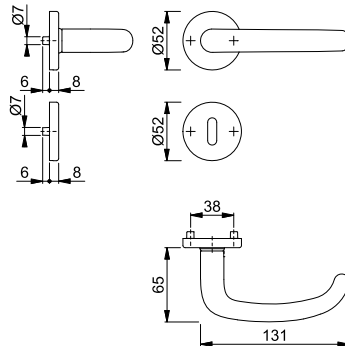

**Neu**



**Schnellstift**



■ **San Francisco - E1301Z**

duraplus®

HOPPE-Edelstahl-Türgriff-Lochteil für Innentüren:

- Verbindung: für **HOPPE-Schnellstift** mit HOPPE-Vollstift
- Bund: für Lagerung lose



Beschreibung			F69				P.E.	Krt.	
			Art.-Nr./€						
Türgriff-Lochteil, Stück		8		<b>3842764</b>				10	20
				<b>12,22</b>					

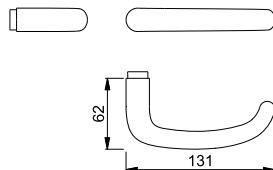

Abschließbare Fenstergiff-Rosetten **SecuSelect®** siehe ab S. 762.



Sertos®

## Stockholm - 1140/353KH

duraplus®

HOPPE-Aluminium-Kurzschild-Türgriff-Garnitur für Innentüren:

- geprüft nach **DIN EN 1906: 47-0150A** und PIVCERT**Plus** (1.000.000 Prüfzyklen), Objekt-Garnitur
- Lagerung: Türgriffe fest/drehbar, Rückholfedern, HOPPE-Steckgriff-Verbindung mit Kugel-Arretierung **Sertos®**, wartungsfreie Gleitlager
- Verbindung: HOPPE-Profilvollstift, gehärtet
- Unterkonstruktion: Stahl, Stütznocken
- Befestigung: verdeckt, durchgehend, Gewindeschrauben M5



Beschreibung	40-45	8	Lochung/ Abstand	F1		F1-2-S		P.E.	Krt.
				Art.-Nr./€	Art.-Nr./€	Art.-Nr./€	Art.-Nr./€		
Türgriff-Garnitur (Griff/Griff)	40-45	8	72	10725451	10725460			1	10
				<b>43,10</b>	<b>62,60</b>				
Bad/WC-Garnitur (Griff/Griff) mit Rot/Weiß-Scheibe	40-45	8	72	<b>10725478</b>	10725486			1	10
				<b>43,10</b>	<b>62,60</b>				
Bad/WC-Garnitur (Griff/Griff) mit Rot/Weiß-Scheibe	40-45	8	78	10725494	10725507			1	4
				<b>51,58</b>	<b>71,08</b>				

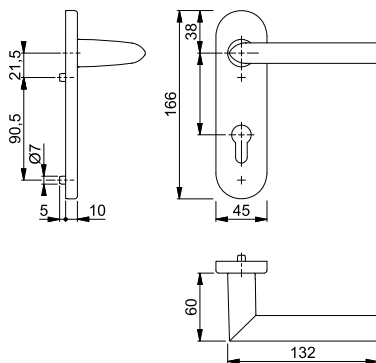

Der Buchstabe **S** in der Farbnummer steht für SecuSan®, die antimikrobielle Oberfläche. Nur für den Innenbereich geeignet.

SecuSan®

Befestigungs-Sets (Sertos®) für andere Türdicken siehe ab S. 860.



Sertos®

## Stockholm - 1140/42H/42HKVS

duraplus®

HOPPE-Aluminium-Rosetten-Türgriff-Garnitur mit Schlüsselrosetten für Innentüren:

- geprüft nach **DIN EN 1906: 47-0150A** und PIVCERT**Plus** (1.000.000 Prüfzyklen), Objekt-Garnitur
- Lagerung: Türgriffe fest/drehbar, Rückholfedern, HOPPE-Steckgriff-Verbindung mit Kugel-Arretierung **Sertos®**, wartungsfreie Gleitlager
- Verbindung: HOPPE-Profilvollstift, gehärtet
- Unterkonstruktion: Griffrosetten Stahl, Schlüsselrosetten Kunststoff, Stütznocken
- Befestigung: verdeckt, durchgehend; Griffrosetten Gewindeschrauben M5; Schlüsselrosetten Mehrzweckschrauben, wechselseitig



Beschreibung	40-45	8	Lochung	F1		F1-2-S		P.E.	Krt.
				Art.-Nr./€	Art.-Nr./€	Art.-Nr./€	Art.-Nr./€		
Türgriff-Garnitur (Griff/Griff)	40-45	8	72	10724387	10724395			1	10
				<b>40,28</b>	<b>59,78</b>				
Bad/WC-Garnitur (Griff/Griff) mit Rot/Weiß-Scheibe	40-45	8	72	<b>10724408</b>	10724416			1	10
				<b>40,28</b>	<b>59,78</b>				
Bad/WC-Garnitur (Griff/Griff) mit Rot/Weiß-Scheibe	40-45	8	78	10724424	10724432			1	4
				<b>48,76</b>	<b>68,26</b>				

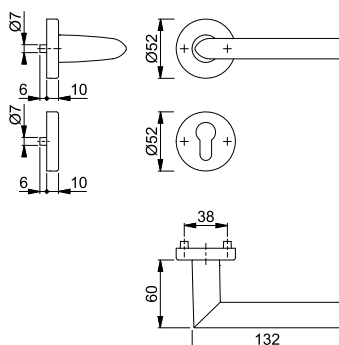

Der Buchstabe **S** in der Farbnummer steht für SecuSan®, die antimikrobielle Oberfläche. Nur für den Innenbereich geeignet.

SecuSan®

Befestigungs-Sets (Sertos®) für andere Türdicken siehe ab S. 860.



Schnellstift

**Stockholm - 1140/273P**









duraplus®

HOPPE-Aluminium-Langschild-Türgriff-Garnitur für Innentüren:

- geprüft nach **DIN EN 1906: 37-0140A**, Objekt-Garnitur
- Lagerung: Türgriffe lose, Rückholfedern rechts/links verwendbar, wartungsfreie Gleitlager
- Verbindung: **HOPPE-Schnellstift** mit HOPPE-Vollstift (Stift-/Lochteil)
- Befestigung: sichtbar, Mehrweckschrauben



2

Beschreibung			Lochung/ Abstand	F1		F9		P.E.	Krt.
				Art.-Nr./€	Art.-Nr./€	Art.-Nr./€	Art.-Nr./€		
Türgriff-Garnitur (Griff/Griff)	35-45	8	 72	2785825 <b>19,08</b>	2785833 <b>20,98</b>			1	30
			 72	<b>11614171</b> <b>19,08</b>			1	30	
			 72	2785850 <b>19,08</b>	2785876 <b>20,98</b>		1	20	
Bad/WC-Garnitur (Griff/Griff)	37-42	8	 78	2785884 <b>27,56</b>	2785892 <b>30,32</b>			1	20
			 78	<b>11614183</b> <b>27,56</b>			1	20	
			 78						
			 78						

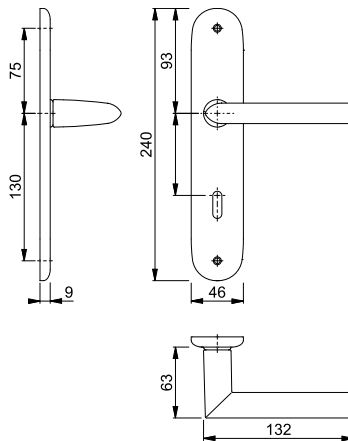

Schnellstift







**Stockholm - 1140/353K**

duraplus®

HOPPE-Aluminium-Kurzschilde-Türgriff-Garnitur für Innentüren:

- geprüft nach **DIN EN 1906: 37-0140U**, Objekt-Garnitur
- Lagerung: Türgriffe lose, wartungsfreie Gleitlager
- Verbindung: **HOPPE-Schnellstift** mit HOPPE-Vollstift (Stift-/Lochteil)
- Unterkonstruktion: Stahl
- Befestigung: verdeckt, durchgehend, Gewindeschrauben M5 mit Hülsenmuttern



Beschreibung			Lochung/ Abstand	F1		P.E.	Krt.
				Art.-Nr./€	Art.-Nr./€		
Türgriff-Garnitur (Griff/Griff)	35-45	8	 72	<b>2978230</b> <b>21,92</b>		1	10
			 72	2978299 <b>21,92</b>		1	10
Bad/WC-Garnitur (Griff/Griff)	40-45	8	 78	2978361 <b>30,40</b>		1	4
			 78				

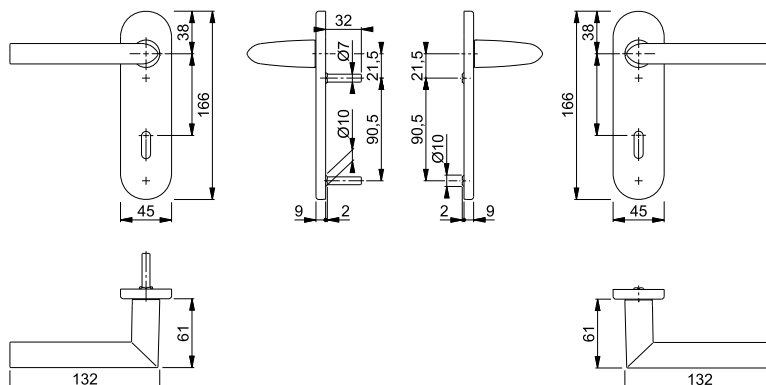



**Schnellstift**

## Stockholm - 1140/42KV/42KVS

duraplus®

HOPPE-Aluminium-Rosetten-Türgriff-Garnitur mit Schlüsselrosetten für Innentüren:

- geprüft nach **DIN EN 1906: 37-0140A**, Objekt-Garnitur
- Lagerung: Türgriffe lose, Rückholfedern rechts/links verwendbar, wartungsfreie Gleitlager
- Verbindung: **HOPPE-Schnellstift** mit HOPPE-Vollstift (Stift-/Lochteil)
- Unterkonstruktion: Kunststoff, Stütznocken
- Befestigung: verdeckt, durchgehend, wechselseitig, Mehrzweckschrauben



Beschreibung	37-42	8	Lochung	F1	F1-2-S	F9	P.E.	Krt.
				Art.-Nr./€	Art.-Nr./€	Art.-Nr./€		
Türgriff-Garnitur (Griff/Griff)	37-42	8		<b>2782712</b> 19,08	3677172 38,58	2782982 20,98	1	40
		8		11545240 21,30			1	10
		8		2783070 19,08	3677199 38,58	2783117 20,98	1	20
Bad/WC-Garnitur (Griff/Griff)	37-42	8		2783205 27,56	3677164 47,06	2783221 30,32	1	20
		8		11545295 29,78			1	10
		8						

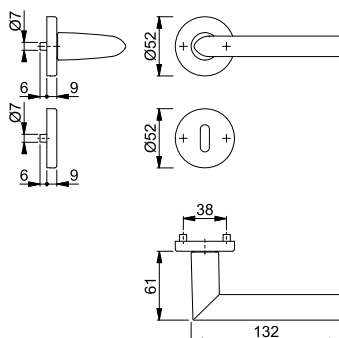

Der Buchstabe **S** in der Farbnummer steht für SecuSan®, die antimikrobielle Oberfläche. Nur für den Innenbereich geeignet.

**SecuSan®**



**Schnellstift**

## Stockholm - 1140

duraplus®

HOPPE-Aluminium-Türgriff-Lochteil für Innentüren:

- Verbindung: für **HOPPE-Schnellstift** mit HOPPE-Vollstift
- Bund: für Lagerung lose

Beschreibung	37-42	8	Lochung	F1	F1-2-S	P.E.	Krt.
				Art.-Nr./€	Art.-Nr./€		
Türgriff-Lochteil, Stück	37-42	8		<b>3169910</b> 6,82		10	20
		8			11635903 16,56	10	20

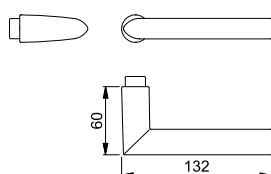

Der Buchstabe **S** in der Farbnummer steht für SecuSan®, die antimikrobielle Oberfläche. Nur für den Innenbereich geeignet.

**SecuSan®**

Abschließbare Fenstergriff-Rosetten **SecuSelect®** siehe ab S. 762.



**Sertos®**

■ **Stockholm - E1140/353H**







duraplus®

HOPPE-Edelstahl-Langschild-Türgriff-Garnitur für Innentüren:

- geprüft nach **DIN EN 1906: 47-0150A** und **PIVCERTPlus** (1.000.000 Prüfzyklen), Objekt-Garnitur
- Lagerung: Türgriffe fest/drehbar, Rückholfedern, HOPPE-Steckgriff-Verbindung mit Kugel-Arretierung **Sertos®**, wartungsfreie Gleitlager
- Verbindung: HOPPE-Profilvollstift, gehärtet
- Unterkonstruktion: Stahl, Stütznocken
- Befestigung: verdeckt, durchgehend, Gewindeschrauben M5



2

Beschreibung			Lochung/ Abstand	F69	F69-S			P.E.	Krt.
				Art.-Nr./€	Art.-Nr./€				
Türgriff-Garnitur (Griff/Griff)	40-45	8	 72	11537535 <b>83,52</b>	11537845 <b>103,02</b>			1	5
			 72	<b>11537541</b> <b>83,52</b>	11537863 <b>103,02</b>			1	5
Bad/WC-Garnitur (Griff/Griff) mit Rot/Weiß-Scheibe	40-45	8	 78	11537723 <b>97,64</b>	11537875 <b>117,14</b>			1	5
		8							

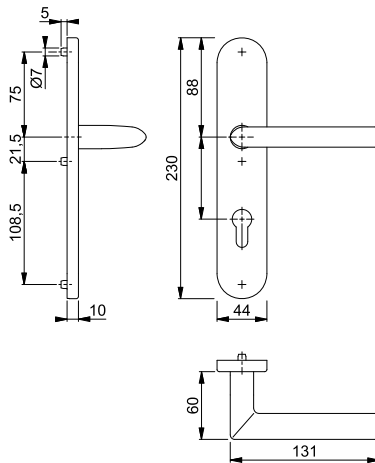

Der Buchstabe **S** in der Farbnummer steht für SecuSan®, die antimikrobielle Oberfläche. Nur für den Innenbereich geeignet.

**SecuSan®**

Befestigungs-Sets (Sertos®) für andere Türdicken siehe ab S. 860.



Sertos®

## Stockholm - E1140/353KH

duraplus®

HOPPE-Edelstahl-Kurzschild-Türgriff-Garnitur für Innentüren:

- geprüft nach **DIN EN 1906: 47-0150A** und PIVCERT**Plus** (1.000.000 Prüfzyklen), Objekt-Garnitur
- Lagerung: Türgriffe fest/drehbar, Rückholfedern, HOPPE-Steckgriff-Verbindung mit Kugel-Arretierung **Sertos®**, wartungsfreie Gleitlager
- Verbindung: HOPPE-Profilvollstift, gehärtet
- Unterkonstruktion: Stahl, Stütznocken
- Befestigung: verdeckt, durchgehend, Gewindeschrauben M5



Beschreibung	40-45	8	Lochung/ Abstand	F69	F69-S			P.E.	Krt.
				Art.-Nr./€	Art.-Nr./€				
Türgriff-Garnitur (Griff/Griff)		8	72	10721186	10721194			1	10
				<b>56,14</b>	<b>75,64</b>				
Bad/WC-Garnitur (Griff/Griff) mit Rot/Weiß-Scheibe		8	72	<b>10721207</b>	10721215			1	10
				<b>56,14</b>	<b>75,64</b>				
	40-45	8	78	10721223	10721231			1	4
		8		<b>70,26</b>	<b>89,76</b>				

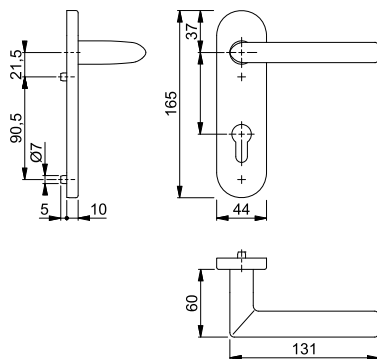

Der Buchstabe **S** in der Farbnummer steht für SecuSan®, die antimikrobielle Oberfläche. Nur für den Innenbereich geeignet.

SecuSan®

Befestigungs-Sets (Sertos®) für andere Türdicken siehe ab S. 860.



Sertos®

## Stockholm - E1140/42H/42HKVS

duraplus®

HOPPE-Edelstahl-Rosetten-Türgriff-Garnitur mit Schlüsselrosetten für Innentüren:

- geprüft nach **DIN EN 1906: 47-0150A** und PIVCERT**Plus** (1.000.000 Prüfzyklen), Objekt-Garnitur
- Lagerung: Türgriffe fest/drehbar, Rückholfedern, HOPPE-Steckgriff-Verbindung mit Kugel-Arretierung **Sertos®**, wartungsfreie Gleitlager
- Verbindung: HOPPE-Profilvollstift, gehärtet
- Unterkonstruktion: Griffrosetten Stahl, Schlüsselrosetten Kunststoff, Stütznocken
- Befestigung: verdeckt, durchgehend; Griffrosetten Gewindeschrauben M5; Schlüsselrosetten Mehrzweckschrauben, wechselseitig



Beschreibung	40-45	8	Lochung	F69	F69-S			P.E.	Krt.
				Art.-Nr./€	Art.-Nr./€				
Türgriff-Garnitur (Griff/Griff)		8	72	10720298	10720301			1	10
				<b>43,92</b>	<b>63,42</b>				
		8	72	<b>10720319</b>	10720327			1	10
				<b>43,92</b>	<b>63,42</b>				
Bad/WC-Garnitur (Griff/Griff) mit Rot/Weiß-Scheibe	40-45	8	78	10720343	10720351			1	4
		8		<b>58,04</b>	<b>77,54</b>				

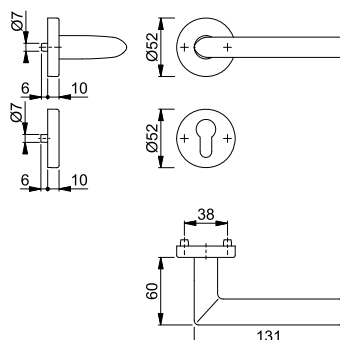

Der Buchstabe **S** in der Farbnummer steht für SecuSan®, die antimikrobielle Oberfläche. Nur für den Innenbereich geeignet.

SecuSan®

Befestigungs-Sets (Sertos®) für andere Türdicken siehe ab S. 860.



**Schnellstift**

**Stockholm - E1140Z/302**







duraplus®

HOPPE-Edelstahl-Langschild-Türgriff-Garnitur für Innentüren:

- geprüft nach **DIN EN 1906: 37-0140U**, Objekt-Garnitur
- Lagerung: Türgriffe lose, wartungsfreie Gleitlager
- Verbindung: **HOPPE-Schnellstift** mit HOPPE-Vollstift (Stift-/Lochteil)
- Befestigung: sichtbar, Mehrzweckschrauben



2

Beschreibung			Lochung/ Abstand	F69				P.E.	Krt.
				Art.-Nr./€	Art.-Nr./€				
Türgriff-Garnitur (Griff/Griff)	35-45	8		72	<b>3042724</b> 24,42	F69-S 3746131 43,92		1	10
				72	3042741 24,42	3690908 43,92		1	10
Bad/WC-Garnitur (Griff/Griff)	37-42	8		78	3042732 38,54	3690879 58,04		1	10
				78					

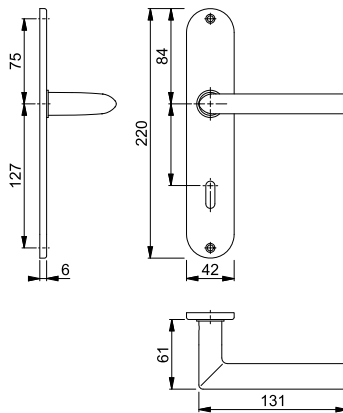

Der Buchstabe **S** in der Farbnummer steht für SecuSan®, die antimikrobielle Oberfläche. Nur für den Innenbereich geeignet.

**SecuSan®**



**Schnellstift**







**Stockholm - E1140Z/353K**

duraplus®

HOPPE-Edelstahl-Kurzschild-Türgriff-Garnitur für Innentüren:

- geprüft nach **DIN EN 1906: 37-0140U**, Objekt-Garnitur
- Lagerung: Türgriffe lose, wartungsfreie Gleitlager
- Verbindung: **HOPPE-Schnellstift** mit HOPPE-Vollstift (Stift-/Lochteil)
- Unterkonstruktion: Stahl
- Befestigung: verdeckt, durchgehend, Gewindeschrauben M5 mit Hülsenmuttern



Beschreibung			Lochung/ Abstand	F69				P.E.	Krt.
				Art.-Nr./€	Art.-Nr./€				
Türgriff-Garnitur (Griff/Griff)	35-45	8		72	<b>3042644</b> 35,30			1	10
				72	3042661 35,30			1	10
Bad/WC-Garnitur (Griff/Griff)	40-45	8		78	3042687 49,42			1	4
				78					

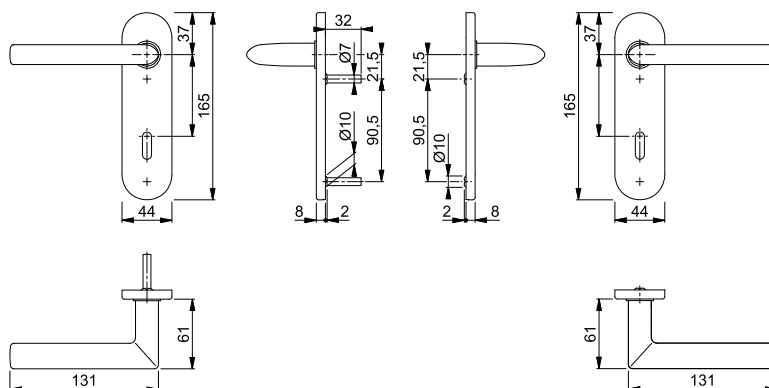



Schnellstift

## Stockholm - E1140Z/42KV/42KVS

duraplus®

HOPPE-Edelstahl-Rosetten-Türgriff-Garnitur mit Schlüsselrosetten für Innentüren:

- geprüft nach **DIN EN 1906: 37-0140A**, Objekt-Garnitur
- Lagerung: Türgriffe lose, Rückholfedern rechts/links verwendbar, wartungsfreie Gleitlager
- Verbindung: **HOPPE-Schnellstift** mit HOPPE-Vollstift (Stift-/Lochteil)
- Unterkonstruktion: Kunststoff, Stütznocken
- Befestigung: verdeckt, durchgehend, wechselseitig, Mehrzweckschrauben



Beschreibung	Stift	Lochung	F69		P.E.	Krt.
			Art.-Nr./€	Art.-Nr./€		
Türgriff-Garnitur (Griff/Griff)	37-42	8	<b>3042652</b> <b>23,08</b>	3657340 <b>42,58</b>	1	10
		8	11575712 <b>25,30</b>		1	10
		8	3042679 <b>23,08</b>	3657999 <b>42,58</b>	1	10
Bad/WC-Garnitur (Griff/Griff)	37-42	8	3042695 <b>37,20</b>	3657331 <b>56,70</b>	1	10
		8				

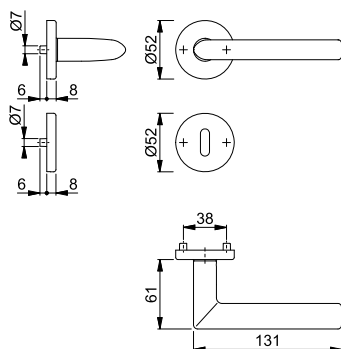

Der Buchstabe **S** in der Farbnummer steht für SecuSan®, die antimikrobielle Oberfläche. Nur für den Innenbereich geeignet.

SecuSan®

Neu



Schnellstift  
SchnellstiftPlus

## Stockholm - E1140Z/848N

duraplus®

HOPPE-SchnellstiftPlus-Edelstahl-Flachrosetten-Türgriff-Garnitur ohne Schlüsselrosetten für Innentüren:

- geprüft nach **DIN EN 1906: 37-0140U**, Objekt-Garnitur
- Lagerung: Türgriffe lose, wartungsfreie Gleitlager
- Verbindung: **HOPPE-Schnellstift** mit HOPPE-Vollstift (Stift-/Lochteil)
- Befestigung: aufsteckbare Griffrosetten mit durchgehenden Stütznocken
- Besonderheit: schrauben- und werkzeuglose Montage, 2 mm flache Rosetten



Beschreibung	Stift	Lochung	F69		P.E.	Krt.
			Art.-Nr./€	Art.-Nr./€		
Türgriff-Garnitur (Griff/Griff) ohne Schlüsselrosetten	35-45	8	<b>3747089</b> <b>24,38</b>		1	10

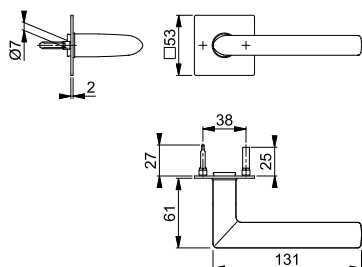



Neu



SchnellstiftPlus

■ **E848NS**







duraplus®

**HOPPE-SchnellstiftPlus**-Edelstahl-Flachrosetten-Paar für Innentüren:

- Befestigung: aufsteckbare Schlüsselrosetten mit durchgehenden Stütznocken
- Besonderheit: schrauben- und werkzeuglose Montage, 2 mm flache Rosetten



2

Beschreibung			Lochung	F69			P.E.	Krt.
				Art.-Nr./€				
Schlüsselrosette, Paar	35-45			<b>3758052</b>			5	25
				3758061			5	25
Bad/WC-Rosette, Paar	35-45	5-8		3759143			2	10

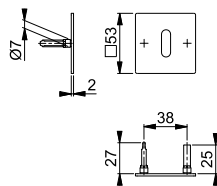

Neu



Schnellstift



■ **Stockholm - E1140Z**

duraplus®

HOPPE-Edelstahl-Türgriff-Lochteil für Innentüren:

- Verbindung: für **HOPPE-Schnellstift** mit HOPPE-Vollstift
- Bund: für Lagerung lose



Beschreibung			F69		P.E.	Krt.
			Art.-Nr./€	F69-S Art.-Nr./€		
Türgriff-Lochteil, Stück		8	3259341	<b>3785860</b>	10	20
			<b>8,82</b>	<b>18,56</b>		

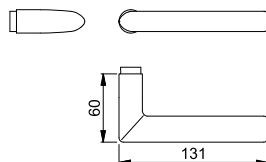

Abschließbare Fenstergriff-Rosetten **SecuSelect®** siehe ab S. 762.

## ■ Tôkyô - 1710/3334





duraplus®

HOPPE-Aluminium-Langschild-Türgriff-Garnitur für Innentüren:

- geprüft nach **DIN EN 1906: 37-0140U**, Objekt-Garnitur
- Lagerung: Türgriffe lose, wartungsfreie Gleitlager
- Verbindung: **HOPPE-Schnellstift** mit HOPPE-Vollstift (Stift-/Lochteil)
- Befestigung: sichtbar, Mehrzweckschrauben
- Besonderheit: extra lange und breite Schilder, geeignet für die Renovation



Schnellstift

Beschreibung			Lochung/ Abstand	F1	F9			P.E.	Krt.
				Art.-Nr./€	Art.-Nr./€				
Türgriff-Garnitur (Griff/Griff)	35-40	8	 72	<b>11539008</b> <b>18,98</b>	11539015 <b>20,68</b>			1	8
Bad/WC-Garnitur (Griff/Griff)	37-42	8	 78	11545185 <b>27,46</b>	11545197 <b>29,98</b>			1	8

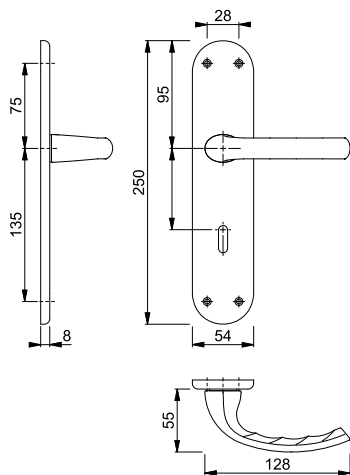



Schnellstift

**Tōkyō - 1710/273P**

duraplus®

HOPPE-Aluminium-Langschild-Türgriff-Garnitur für Innentüren:

- geprüft nach **DIN EN 1906: 37-0140A**, Objekt-Garnitur
- Lagerung: Türgriffe lose, Rückholfedern rechts/links verwendbar, wartungsfreie Gleitlager
- Verbindung: **HOPPE-Schnellstift** mit HOPPE-Vollstift (Stift-/Lochteil)
- Befestigung: sichtbar, Mehrzweckschrauben



Beschreibung	37-42	8	Lochung/ Abstand	F1		F2		P.E.	Krt.
				Art.-Nr./€	Art.-Nr./€	Art.-Nr./€	Art.-Nr./€		
Türgriff-Garnitur (Griff/Griff)	37-42	8	72	<b>2804926</b> 13,80	2804969			1	30
			72	11564933 16,02			1	8	
			72	2804985 13,80	2804993		1	20	
Bad/WC-Garnitur (Griff/Griff)	37-42	8	78	2805321	2805339			1	20
		8	78	11564945 24,50			1	8	
		8							
		8							

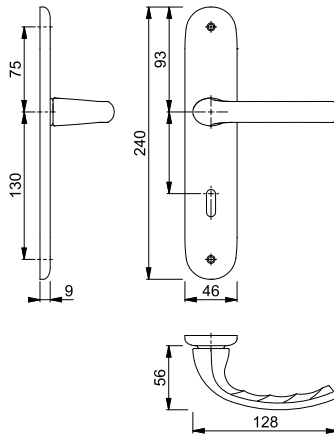

Schnellstift

**Tōkyō - 1710/273KP**

duraplus®

HOPPE-Aluminium-Kurzschild-Türgriff-Garnitur für Innentüren:

- geprüft nach **DIN EN 1906: 37-0140U**, Objekt-Garnitur
- Lagerung: Türgriffe lose, wartungsfreie Gleitlager
- Verbindung: **HOPPE-Schnellstift** mit HOPPE-Vollstift (Stift-/Lochteil)
- Befestigung: sichtbar, Mehrzweckschrauben



Beschreibung	37-42	8	Lochung/ Abstand	F1				P.E.	Krt.
				Art.-Nr./€	Art.-Nr./€	Art.-Nr./€	Art.-Nr./€		
Türgriff-Garnitur (Griff/Griff)	37-42	8	72	<b>2805347</b> 13,80				1	30
		8	72	2805363 13,80				1	20
Bad/WC-Garnitur (Griff/Griff)	37-42	8	78	2805401				1	20
		8		22,28					

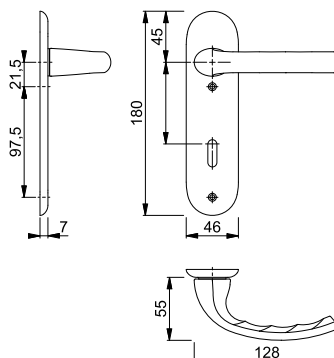



Schnellstift

## Tōkyō - 1710/42KV/42KVS

duraplus®

HOPPE-Aluminium-Rosetten-Türgriff-Garnitur mit Schlüsselrosetten für Innentüren:

- geprüft nach **DIN EN 1906: 37-0140A**, Objekt-Garnitur
- Lagerung: Türgriffe lose, Rückholfedern rechts/links verwendbar, wartungsfreie Gleitlager
- Verbindung: **HOPPE-Schnellstift** mit HOPPE-Vollstift (Stift-/Lochteil)
- Unterkonstruktion: Kunststoff, Stütznocken
- Befestigung: verdeckt, durchgehend, wechselseitig, Mehrzweckschrauben



Beschreibung	37-42	8	Lochung	F1	F2			P.E.	Krt.
				Art.-Nr./€	Art.-Nr./€				
Türgriff-Garnitur (Griff/Griff)	37-42	8		<b>2805540</b> <b>13,80</b>	2805574 <b>13,80</b>			1	40
		8		2805603 <b>13,80</b>	2805620 <b>13,80</b>			1	20
Bad/WC-Garnitur (Griff/Griff)	37-42	8		2805646 <b>22,28</b>	2805654 <b>22,28</b>			1	20
		8							

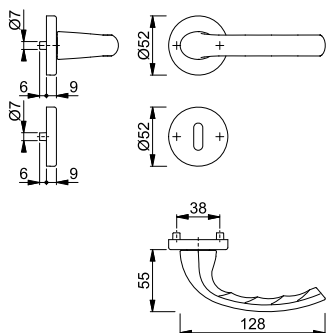

Schnellstift

## Tōkyō - M1710RH/265

duraplus®

HOPPE-Messing-Langschild-Türgriff-Garnitur für Innentüren:

- geprüft nach **DIN EN 1906: 37-0140A**, Objekt-Garnitur
- Lagerung: Türgriffe lose, Rückholfedern rechts/links verwendbar, wartungsfreie Gleitlager
- Verbindung: **HOPPE-Schnellstift** mit HOPPE-Vollstift (Stift-/Lochteil)
- Befestigung: sichtbar, Mehrzweckschrauben



Beschreibung	37-47	8	Lochung/Abstand	F41-R	F71			P.E.	Krt.
				Art.-Nr./€	Art.-Nr./€				
Türgriff-Garnitur (Griff/Griff)	37-47	8	72	2804264 <b>37,86</b>	<b>2804281</b> <b>29,12</b>			1	10
		8	72	2804299 <b>37,86</b>	2804301 <b>29,12</b>			1	10
Bad/WC-Garnitur (Griff/Griff)	39-43	8	78	2804310 <b>54,76</b>	2804328 <b>42,12</b>			1	10
		8							

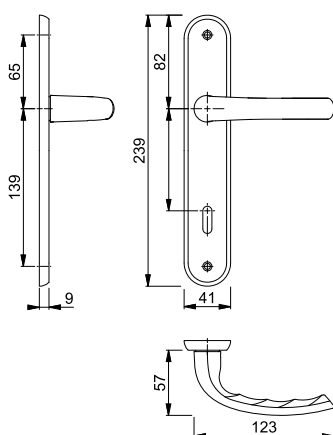

Resista® wird auf alle Oberflächen gewährt, die in der Farbnummer den Buchstaben **R** enthalten.

Resista®



Schnellstift

### Tōkyō - M1710RH/42KV/42KVS

duraplus®

- HOPPE-Messing-Rosetten-Türgriff-Garnitur mit Schlüsselrosetten für Innentüren:
- geprüft nach **DIN EN 1906: 37-0140A**, Objekt-Garnitur
  - Lagerung: Türgriffe lose, Rückholfedern rechts/links verwendbar, wartungsfreie Gleitlager
  - Verbindung: **HOPPE-Schnellstift** mit HOPPE-Vollstift (Stift-/Lochteil)
  - Unterkonstruktion: Kunststoff, Stütznocken
  - Befestigung: verdeckt, durchgehend, wechselseitig, Mehrzweckschrauben



Beschreibung	Lochung	F41-R	F71	P.E.		Krt.
				Art.-Nr./€	Art.-Nr./€	
Türgriff-Garnitur (Griff/Griff)	8	2749411 <b>28,74</b>	<b>2749373</b> <b>22,10</b>			1 10
	8	2749429 <b>28,74</b>	2749381 <b>22,10</b>			1 10
Bad/WC-Garnitur (Griff/Griff)	8	2749437 <b>45,64</b>	2749390 <b>35,10</b>			1 10

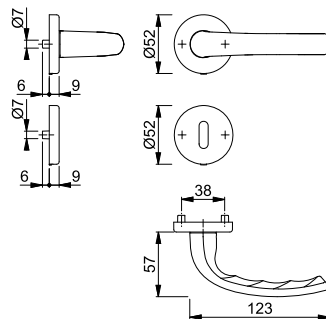

Resista® wird auf alle Oberflächen gewährt, die in der Farbnummer den Buchstaben **R** enthalten.

Resista®



Sertos®

### Trondheim - E1430/353H

duraplus®

- HOPPE-Edelstahl-Langschild-Türgriff-Garnitur für Innentüren:
- geprüft nach **DIN EN 1906: 47-0150A** und PIVCERT**Plus** (1.000.000 Prüfzyklen), Objekt-Garnitur
  - Lagerung: Türgriffe fest/drehbar, Rückholfedern, HOPPE-Steckgriff-Verbindung mit Kugel-Arretierung **Sertos®**, wartungsfreie Gleitlager
  - Verbindung: HOPPE-Profilvollstift, gehärtet
  - Unterkonstruktion: Stahl, Stütznocken
  - Befestigung: verdeckt, durchgehend, Gewindeschrauben M5



Beschreibung	Lochung/Abstand	F69		P.E.		Krt.
		Art.-Nr./€	Art.-Nr./€			
Türgriff-Garnitur (Griff/Griff)	72	11537930 <b>82,96</b>				1 5
	72	<b>11537942</b> <b>82,96</b>				1 5
Bad/WC-Garnitur (Griff/Griff) mit Rot/Weiß-Scheibe	78	11537966 <b>97,08</b>				1 5

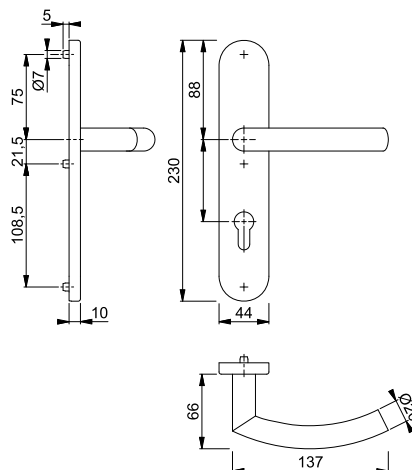

Befestigungs-Sets (Sertos®) für andere Türdicken siehe ab S. 860.



Sertos®

## Trondheim - E1430/353KH

duraplus®

HOPPE-Edelstahl-Kurzschild-Türgriff-Garnitur für Innentüren:

- geprüft nach **DIN EN 1906: 47-0150A** und PIVCERT**Plus** (1.000.000 Prüfzyklen), Objekt-Garnitur
- Lagerung: Türgriffe fest/drehbar, Rückholfedern, HOPPE-Steckgriff-Verbindung mit Kugel-Arretierung **Sertos®**, wartungsfreie Gleitlager
- Verbindung: HOPPE-Profilvollstift, gehärtet
- Unterkonstruktion: Stahl, Stütznocken
- Befestigung: verdeckt, durchgehend, Gewindeschrauben M5



Beschreibung	Lochung/Abstand	F69 Art.-Nr./€	P.E.	Krt.
Türgriff-Garnitur (Griff/Griff)	8	10721291 <b>55,58</b>	1	10
	8	<b>10721303</b> <b>55,58</b>	1	10
Bad/WC-Garnitur (Griff/Griff) mit Rot/Weiß-Scheibe	8	10721311 <b>69,70</b>	1	4
	8			

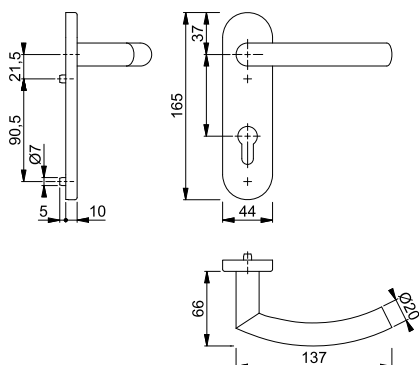

Befestigungs-Sets (Sertos®) für andere Türdicken siehe ab S. 860.



Sertos®

## Trondheim - E1430/42H/42HKVS

duraplus®

HOPPE-Edelstahl-Rosetten-Türgriff-Garnitur mit Schlüsselrosetten für Innentüren:

- geprüft nach **DIN EN 1906: 47-0150A** und PIVCERT**Plus** (1.000.000 Prüfzyklen), Objekt-Garnitur
- Lagerung: Türgriffe fest/drehbar, Rückholfedern, HOPPE-Steckgriff-Verbindung mit Kugel-Arretierung **Sertos®**, wartungsfreie Gleitlager
- Verbindung: HOPPE-Profilvollstift, gehärtet
- Unterkonstruktion: Griffrosetten Stahl, Schlüsselrosetten Kunststoff, Stütznocken
- Befestigung: verdeckt, durchgehend; Griffrosetten Gewindeschrauben M5; Schlüsselrosetten Mehrzweckschrauben, wechselseitig



Beschreibung	Lochung	F69 Art.-Nr./€	P.E.	Krt.
Türgriff-Garnitur (Griff/Griff)	8	10720431 <b>43,36</b>	1	10
	8	<b>10720466</b> <b>43,36</b>	1	10
Bad/WC-Garnitur (Griff/Griff) mit Rot/Weiß-Scheibe	8	10720474 <b>57,48</b>	1	4
	8			

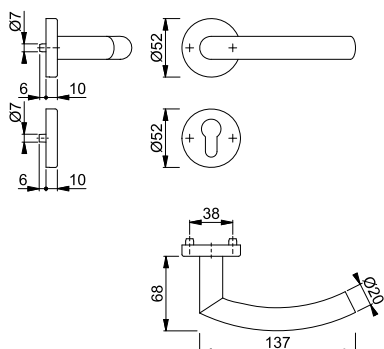

Befestigungs-Sets (Sertos®) für andere Türdicken siehe ab S. 860.



**Schnellstift**

### Trondheim - E1430Z/302







duraplus®

HOPPE-Edelstahl-Langschild-Türgriff-Garnitur für Innentüren:

- geprüft nach **DIN EN 1906: 37-0140U**, Objekt-Garnitur
- Lagerung: Türgriffe lose, wartungsfreie Gleitlager
- Verbindung: **HOPPE-Schnellstift** mit HOPPE-Vollstift (Stift-/Lochteil)
- Befestigung: sichtbar, Mehrzweckschrauben



2

Beschreibung			Lochung/ Abstand	F69		P.E.	Krt.
				Art.-Nr./€			
Türgriff-Garnitur (Griff/Griff)	35-45	8		72	<b>2983645</b> <b>23,86</b>		1 10
				72	2913647 <b>23,86</b>		1 10
Bad/WC-Garnitur (Griff/Griff)	37-42	8		78	2983670 <b>37,98</b>		1 10
		8					

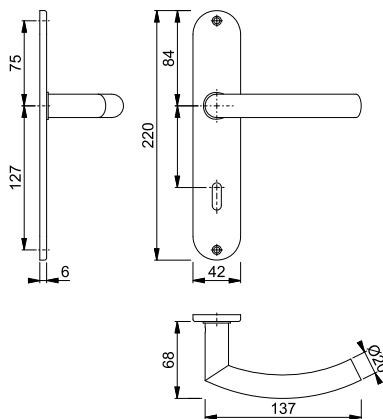

**Schnellstift**







### Trondheim - E1430Z/353K

duraplus®

HOPPE-Edelstahl-Kurzschild-Türgriff-Garnitur für Innentüren:

- geprüft nach **DIN EN 1906: 37-0140U**, Objekt-Garnitur
- Lagerung: Türgriffe lose, wartungsfreie Gleitlager
- Verbindung: **HOPPE-Schnellstift** mit HOPPE-Vollstift (Stift-/Lochteil)
- Unterkonstruktion: Stahl
- Befestigung: verdeckt, durchgehend, Gewindeschrauben M5 mit Hülsenmüttern



Beschreibung			Lochung/ Abstand	F69		P.E.	Krt.
				Art.-Nr./€			
Türgriff-Garnitur (Griff/Griff)	35-45	8		72	<b>2956065</b> <b>34,76</b>		1 10
				72	2956081 <b>34,76</b>		1 10
Bad/WC-Garnitur (Griff/Griff)	40-45	8		78	2956233 <b>48,88</b>		1 4
		8					

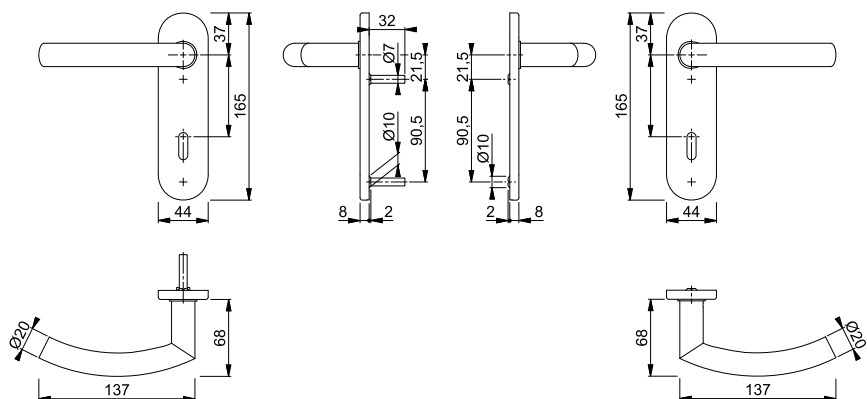



Schnellstift

## Trondheim - E1430Z/42KV/42KVS

duraplus®

HOPPE-Edelstahl-Rosetten-Türgriff-Garnitur mit Schlüsselrosetten für Innentüren:

- geprüft nach **DIN EN 1906: 37-0140A**, Objekt-Garnitur
- Lagerung: Türgriffe lose, Rückholfedern rechts/links verwendbar, wartungsfreie Gleitlager
- Verbindung: **HOPPE-Schnellstift** mit HOPPE-Vollstift (Stift-/Lochteil)
- Unterkonstruktion: Kunststoff, Stütznocken
- Befestigung: verdeckt, durchgehend, wechselseitig, Mehrzweckschrauben



Beschreibung	F69	Lochung	F69		P.E.	Krt.
			Art.-Nr./€			
Türgriff-Garnitur (Griff/Griff)	37-42	8	2821195		1	10
			22,54			
			11538922			
Bad/WC-Garnitur (Griff/Griff)	37-42	8	2821208		1	10
			22,54			
		8	2821232		1	10
			36,66			
		8	11538946			
		8	38,88			

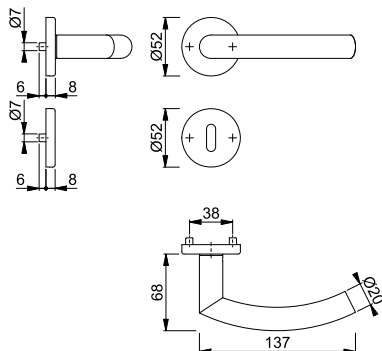

Neu



Schnellstift  
SchnellstiftPlus

## Trondheim - E1430Z/848N

duraplus®

**HOPPE-SchnellstiftPlus**-Edelstahl-Flachrosetten-Türgriff-Garnitur ohne Schlüsselrosetten für Innentüren:

- geprüft nach **DIN EN 1906: 37-0140U**, Objekt-Garnitur
- Lagerung: Türgriffe lose, wartungsfreie Gleitlager
- Verbindung: **HOPPE-Schnellstift** mit HOPPE-Vollstift (Stift-/Lochteil)
- Befestigung: aufsteckbare Griffrosetten mit durchgehenden Stütznocken
- Besonderheit: schrauben- und werkzeuglose Montage, 2 mm flache Rosetten



Beschreibung	F69	Lochung	F69		P.E.	Krt.
			Art.-Nr./€			
Türgriff-Garnitur (Griff/Griff) ohne Schlüsselrosetten	35-45	8	3747388		1	10
			23,84			

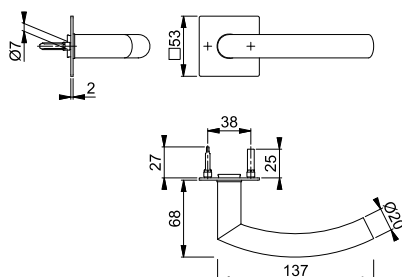



**Neu**



**SchnellstiftPlus**

**E848NS**







duraplus®

**HOPPE-SchnellstiftPlus**-Edelstahl-Flachrosetten-Paar für Innentüren:

- Befestigung: aufsteckbare Schlüsselrosetten mit durchgehenden Stütznocken
- Besonderheit: schrauben- und werkzeuglose Montage, 2 mm flache Rosetten



2

Beschreibung			Lochung	F69				P.E.	Krt.
				Art.-Nr./€					
Schlüsselrosette, Paar	35-45			<b>3758052</b>				5	25
				<b>12,16</b>				5	25
Bad/WC-Rosette, Paar	35-45	5-8		3759143				2	10
				<b>26,28</b>					

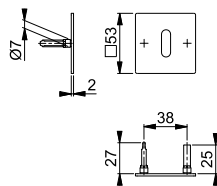

**Neu**



**Schnellstift**



**Trondheim - E1430Z**

duraplus®

HOPPE-Edelstahl-Türgriff-Lochteil für Innentüren:

- Verbindung: für **HOPPE-Schnellstift** mit HOPPE-Vollstift
- Bund: für Lagerung lose



Beschreibung			F69				P.E.	Krt.	
			Art.-Nr./€						
Türgriff-Lochteil, Stück		8		<b>2901515</b>				10	20
				<b>8,56</b>					

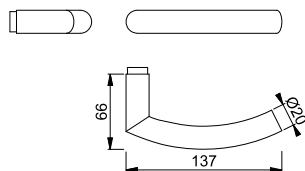

Abschließbare Fenstergriff-Rosetten **SecuSelect®** siehe ab S. 762.

## Verona - 1510/3334





duraplus®

HOPPE-Aluminium-Langschild-Türgriff-Garnitur für Innentüren:

- geprüft nach **DIN EN 1906: 37-0140U**, Objekt-Garnitur
- Lagerung: Türgriffe lose, wartungsfreie Gleitlager
- Verbindung: **HOPPE-Schnellstift** mit HOPPE-Vollstift (Stift-/Lochteil)
- Befestigung: sichtbar, Mehrzweckschrauben
- Besonderheit: extra lange und breite Schilder, geeignet für die Renovation



Schnellstift

Beschreibung			Lochung/ Abstand	F1	F2			P.E.	Krt.
				Art.-Nr./€	Art.-Nr./€				
Türgriff-Garnitur (Griff/Griff)	35-45	8	 72	<b>11538995</b> <b>24,26</b>	11575724 <b>24,26</b>			1	8
Bad/WC-Garnitur (Griff/Griff)	37-42	8	 78	11545173 <b>32,74</b>				1	8

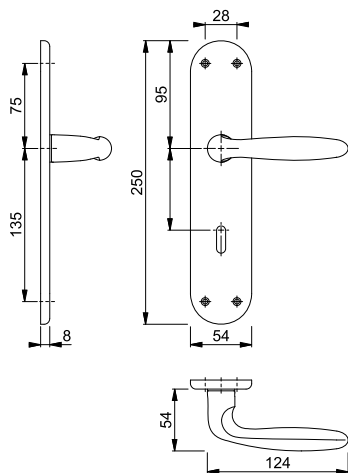



**Schnellstift**

**Verona - 1510/273P**









duraplus®

HOPPE-Aluminium-Langschild-Türgriff-Garnitur für Innentüren:

- geprüft nach **DIN EN 1906: 37-0140A**, Objekt-Garnitur
- Lagerung: Türgriffe lose, Rückholfedern rechts/links verwendbar, wartungsfreie Gleitlager
- Verbindung: **HOPPE-Schnellstift** mit HOPPE-Vollstift (Stift-/Lochteil)
- Befestigung: sichtbar, Mehrzweckschrauben



2

Beschreibung			Lochung/ Abstand	F1	F2	F4	F9	P.E.	Krt.
				Art.-Nr./€	Art.-Nr./€	Art.-Nr./€	Art.-Nr./€		
Türgriff-Garnitur (Griff/Griff)	35-45	8	 72	<b>2962220</b> <b>19,08</b>	2962254 <b>19,08</b>	2962844 <b>20,98</b>	2962991 <b>20,98</b>	1	30
			 72	11538971 <b>21,30</b>				1	8
			 72	2962238 <b>19,08</b>	2962262 <b>19,08</b>	2962861 <b>20,98</b>	2963003 <b>20,98</b>	1	20
Bad/WC-Garnitur (Griff/Griff)	37-42	8	 78	2962246 <b>27,56</b>	2962271 <b>27,56</b>	2962967 <b>30,32</b>	2963011 <b>30,32</b>	1	20
			 78	11538983 <b>29,78</b>	11564908 <b>29,78</b>			1	8
			 78						
			 78						

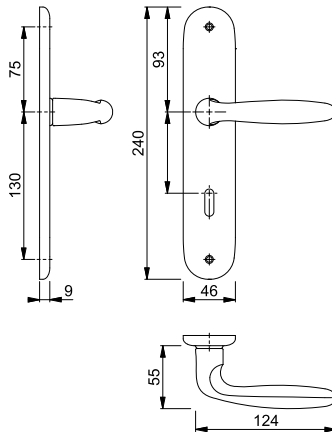



Schnellstift

## Verona - 1510/42KV/42KVS

duraplus®

HOPPE-Aluminium-Rosetten-Türgriff-Garnitur mit Schlüsselrosetten für Innentüren:

- geprüft nach **DIN EN 1906: 37-0140A**, Objekt-Garnitur
- Lagerung: Türgriffe lose, Rückholfedern rechts/links verwendbar, wartungsfreie Gleitlager
- Verbindung: **HOPPE-Schnellstift** mit HOPPE-Vollstift (Stift-/Lochteil)
- Unterkonstruktion: Kunststoff, Stütznocken
- Befestigung: verdeckt, durchgehend, wechselseitig, Mehrzweckschrauben



Beschreibung	37-42	8	Lochung	F1	F2	F4	F9	P.E.	Krt.
				Art.-Nr./€	Art.-Nr./€	Art.-Nr./€	Art.-Nr./€		
Türgriff-Garnitur (Griff/Griff)	37-42	8		<b>2963046</b> <b>19,08</b>	2963071 <b>19,08</b>	2963118 <b>20,98</b>	2963177 <b>20,98</b>	1	40
		8		11538795 <b>21,30</b>				1	10
		8		2902841 <b>19,08</b>	2963097 <b>19,08</b>	2963142 <b>20,98</b>	2918051 <b>20,98</b>	1	20
Bad/WC-Garnitur (Griff/Griff)	37-42	8		2963062 <b>27,56</b>	2963100 <b>27,56</b>	2963169 <b>30,32</b>	2963185 <b>30,32</b>	1	20
		8		11538806 <b>29,78</b>				1	10
		8							

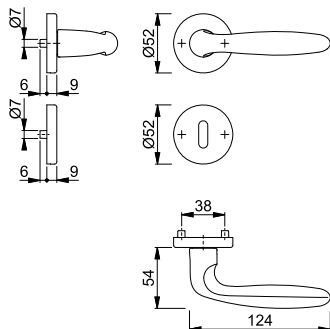

Neu



Schnellstift

## Verona - 1510

duraplus®

HOPPE-Aluminium-Türgriff-Lochteil für Innentüren:

- Verbindung: für **HOPPE-Schnellstift** mit HOPPE-Vollstift
- Bund: für Lagerung lose

Beschreibung	37-42	8	Lochung	F1				P.E.	Krt.
				Art.-Nr./€					
Türgriff-Lochteil, Stück		8		<b>3257784</b> <b>6,82</b>				10	20

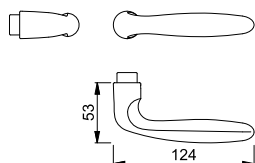

Abschließbare Fenstergriff-Rosetten **SecuSelect®** siehe ab S. 762.



**Schnellstift**





■ **Verona - E1800Z/42KV/42KVS**

duraplus®

HOPPE-Edelstahl-Rosetten-Türgriff-Garnitur mit Schlüsselrosetten für Innentüren:

- geprüft nach **DIN EN 1906: 37-0140A**, Objekt-Garnitur
- Lagerung: Türgriffe lose, Rückholfedern rechts/links verwendbar, wartungsfreie Gleitlager
- Verbindung: **HOPPE-Schnellstift** mit HOPPE-Vollstift (Stift-/Lochteil)
- Unterkonstruktion: Kunststoff, Stütznocken
- Befestigung: verdeckt, durchgehend, wechselseitig, Mehrzweckschrauben



Beschreibung			Lochung	F69				P.E.	Krt.
				Art.-Nr./€					
Türgriff-Garnitur (Griff/Griff)	37-42	8		<b>2821363</b>				1	10
		8		2821494 <b>70,60</b>				1	10
Bad/WC-Garnitur (Griff/Griff)	37-42	8 8		2821507 <b>84,70</b>				1	10

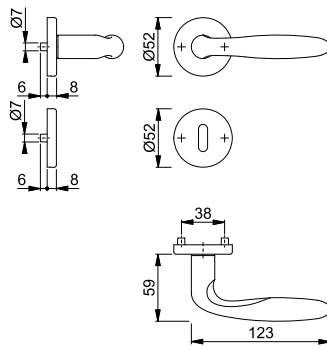

**Neu**



**Schnellstift**



■ **Verona - E1800Z**

duraplus®

HOPPE-Edelstahl-Türgriff-Lochteil für Innentüren:

- Verbindung: für **HOPPE-Schnellstift** mit HOPPE-Vollstift
- Bund: für Lagerung lose



Beschreibung			F69				P.E.	Krt.	
			Art.-Nr./€						
Türgriff-Lochteil, Stück		8		<b>2901443</b>				10	20
				<b>32,58</b>					

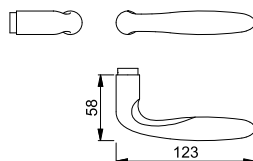

Abschließbare Fenstergriff-Rosetten **SecuSelect®** siehe ab S. 762.

## Verona - M151/302

duraplus®



HOPPE-Messing-Langschild-Türgriff-Garnitur für Innentüren:

- geprüft nach **DIN EN 1906: 37-0140U**, Objekt-Garnitur
- Lagerung: Türgriffe lose, wartungsfreie Gleitlager
- Verbindung: **HOPPE-Schnellstift** mit HOPPE-Vollstift (Stift-/Lochteil)
- Befestigung: sichtbar, Mehrzweckschrauben



Beschreibung			Lochung/ Abstand	F49-R	F71	F98-R	P.E.	Krt.
				Art.-Nr./€	Art.-Nr./€	Art.-Nr./€		
Türgriff-Garnitur (Griff/Griff)	37-47	8		2803641 <b>54,08</b>	<b>2803667</b> <b>41,60</b>	2803683 <b>54,08</b>	1	10
				2803691 <b>54,08</b>	2803704 <b>41,60</b>	2803747 <b>54,08</b>	1	10
Bad/WC-Garnitur (Griff/Griff)	37-42	8		2803755 <b>70,98</b>	2803763 <b>54,60</b>	2803771 <b>70,98</b>	1	10

Schnellstift

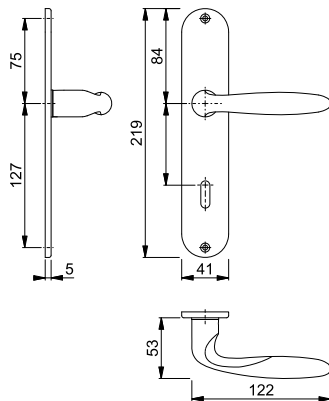

Resista® wird auf alle Oberflächen gewährt, die in der Farbnummer den Buchstaben **R** enthalten.

Resista®

## Verona - M151/42KV/42KVS

duraplus®



HOPPE-Messing-Rosetten-Türgriff-Garnitur mit Schlüsselrosetten für Innentüren:

- geprüft nach **DIN EN 1906: 37-0140A**, Objekt-Garnitur
- Lagerung: Türgriffe lose, Rückholfedern rechts/links verwendbar, wartungsfreie Gleitlager
- Verbindung: **HOPPE-Schnellstift** mit HOPPE-Vollstift (Stift-/Lochteil)
- Unterkonstruktion: Kunststoff, Stütznocken
- Befestigung: verdeckt, durchgehend, wechselseitig, Mehrzweckschrauben



Beschreibung			Lochung	F49-R	F71	F98-R	P.E.	Krt.
				Art.-Nr./€	Art.-Nr./€	Art.-Nr./€		
Türgriff-Garnitur (Griff/Griff)	37-42	8		2749496 <b>52,40</b>	<b>2749453</b> <b>40,30</b>	2749533 <b>52,40</b>	1	10
				2749509 <b>52,40</b>	2749461 <b>40,30</b>	2749541 <b>52,40</b>	1	10
Bad/WC-Garnitur (Griff/Griff)	37-42	8		2749517 <b>69,30</b>	2749470 <b>53,30</b>	2749550 <b>69,30</b>	1	10

Schnellstift

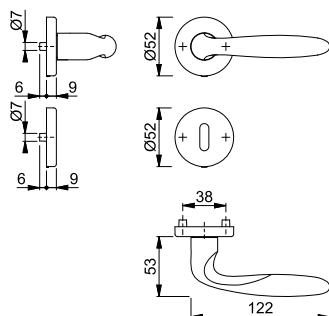

Resista® wird auf alle Oberflächen gewährt, die in der Farbnummer den Buchstaben **R** enthalten.

Resista®



**Schnellstift**

**Vitória - 1515/273P**









duraplus®

HOPPE-Aluminium-Langschild-Türgriff-Garnitur für Innentüren:

- geprüft nach **DIN EN 1906: 37-0140A**, Objekt-Garnitur
- Lagerung: Türgriffe lose, Rückholfedern rechts/links verwendbar, wartungsfreie Gleitlager
- Verbindung: **HOPPE-Schnellstift** mit HOPPE-Vollstift (Stift-/Lochteil)
- Befestigung: sichtbar, Mehrzweckschrauben



2

Beschreibung			Lochung/ Abstand	F1		F9		P.E.	Krt.
				Art.-Nr./€	Art.-Nr./€	Art.-Nr./€	Art.-Nr./€		
Türgriff-Garnitur (Griff/Griff)	35-45	8		72	<b>2786721</b> <b>17,74</b>	2786748	<b>19,50</b>	1	30
				72	<b>11565020</b> <b>19,94</b>			1	8
				72	2786684 <b>17,74</b>	2786705 <b>19,50</b>		1	20
Bad/WC-Garnitur (Griff/Griff)	37-42	8		78	2786756 <b>26,20</b>	2786764 <b>28,84</b>		1	20
				78	<b>11545264</b> <b>28,42</b>			1	8
									
									

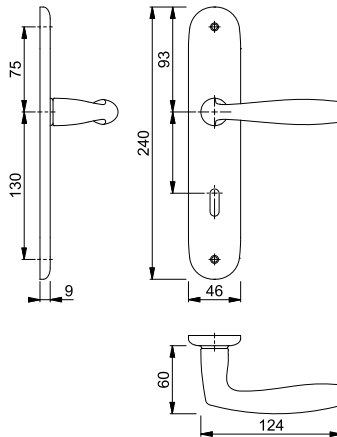



Schnellstift

## Vitória - 1515/42KV/42KVS

duraplus®

HOPPE-Aluminium-Rosetten-Türgriff-Garnitur mit Schlüsselrosetten für Innentüren:

- geprüft nach **DIN EN 1906: 37-0140A**, Objekt-Garnitur
- Lagerung: Türgriffe lose, Rückholfedern rechts/links verwendbar, wartungsfreie Gleitlager
- Verbindung: **HOPPE-Schnellstift** mit HOPPE-Vollstift (Stift-/Lochteil)
- Unterkonstruktion: Kunststoff, Stütznocken
- Befestigung: verdeckt, durchgehend, wechselseitig, Mehrzweckschrauben



Beschreibung	37-42	8	Lochung	F1	F9			P.E.	Krt.
				Art.-Nr./€	Art.-Nr./€				
Türgriff-Garnitur (Griff/Griff)	37-42	8		<b>2783230</b> 17,74	2783256 19,50			1	40
		8		11538818 19,94	11564915 21,72			1	10
		8		2783310 17,74	2783328 19,50			1	20
Bad/WC-Garnitur (Griff/Griff)	37-42	8		2783336 26,20	2783352 28,84			1	20
		8			11564921 31,04			1	10
		8							

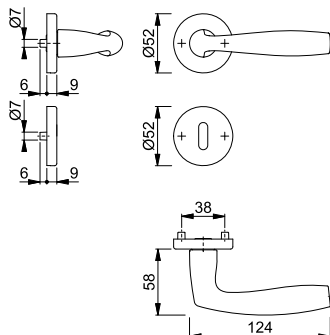

## Vitória - M1515/302

duraplus®

HOPPE-Messing-Langschild-Türgriff-Garnitur für Innentüren:

- geprüft nach **DIN EN 1906: 37-0140U**, Objekt-Garnitur
- Lagerung: Türgriffe lose, wartungsfreie Gleitlager
- Verbindung: **HOPPE-Schnellstift** mit HOPPE-Vollstift (Stift-/Lochteil)
- Befestigung: sichtbar, Mehrzweckschrauben



Schnellstift

Beschreibung	37-47	8	Lochung/Abstand	F41-R	F71	F77-R		P.E.	Krt.
				Art.-Nr./€	Art.-Nr./€	Art.-Nr./€			
Türgriff-Garnitur (Griff/Griff)	37-47	8	72	2803801 40,56	2803878 31,20	<b>2803886</b> 43,68		1	10
		8	72	2803894 40,56	2803923 31,20	2803931 43,68		1	10
Bad/WC-Garnitur (Griff/Griff)	37-42	8	78	2803940 57,46	2803974 44,20	2803982 61,88		1	10
		8							

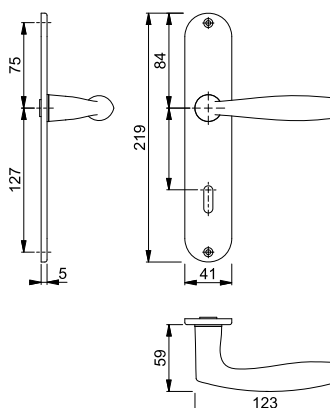

Resista® wird auf alle Oberflächen gewährt, die in der Farbnummer den Buchstaben **R** enthalten.

Resista®





Schnellstift

**Vitória - M1515/23KV/23KVS**

duraplus®

HOPPE-Messing-Rosetten-Türgriff-Garnitur mit Schlüsselrosetten für Innentüren:

- geprüft nach **DIN EN 1906: 37-0140A**, Objekt-Garnitur
- Lagerung: Türgriffe lose, Rückholfedern rechts/links verwendbar, wartungsfreie Gleitlager
- Verbindung: **HOPPE-Schnellstift** mit HOPPE-Vollstift (Stift-/Lochteil)
- Unterkonstruktion: Kunststoff, Stütznocken
- Befestigung: verdeckt, durchgehend, wechselseitig, Mehrzweckschrauben



Beschreibung	Lochung	F41-R Art.-Nr./€	F49-R Art.-Nr./€	F71 Art.-Nr./€	F77-R Art.-Nr./€	P.E.	Krt.
Türgriff-Garnitur (Griff/Griff)	8	2736231 <b>38,88</b>	2736273 <b>38,88</b>	2736311 <b>29,90</b>	<b>2736345</b> <b>41,86</b>	1	10
	8			11545203 <b>32,12</b>		1	10
	8	2736257 <b>38,88</b>	2736290 <b>38,88</b>	2736329 <b>29,90</b>	2736353 <b>41,86</b>	1	10
Bad/WC-Garnitur (Griff/Griff)	8	2736265 <b>55,78</b>	2736302 <b>55,78</b>	2736337 <b>42,90</b>	2736361 <b>60,06</b>	1	10
	8			11575736 <b>45,12</b>		1	10
	8						

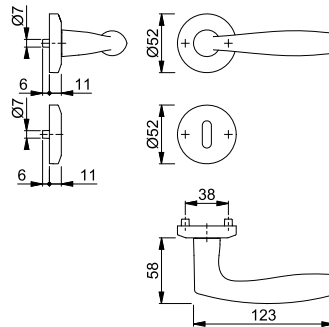

Resista® wird auf alle Oberflächen gewährt, die in der Farbnummer den Buchstaben **R** enthalten.

Resista®

Neu



Schnellstift  
SchnellstiftPlus

**Vitória - M1515/849N**

duraplus®

**HOPPE-SchnellstiftPlus**-Messing-Flachrosetten-Türgriff-Garnitur ohne Schlüsselrosetten für Innentüren:

- geprüft nach **DIN EN 1906: 37-0140U**, Objekt-Garnitur
- Lagerung: Türgriffe lose, wartungsfreie Gleitlager
- Verbindung: **HOPPE-Schnellstift** mit HOPPE-Vollstift (Stift-/Lochteil)
- Befestigung: aufsteckbare Edelstahl-Griffrosetten mit durchgehenden Stütznocken
- Besonderheit: schrauben- und werkzeuglose Montage, 2 mm flache Rosetten



Beschreibung	Lochung	F42/F69 Art.-Nr./€	P.E.	Krt.
Türgriff-Garnitur (Griff/Griff) ohne Schlüsselrosetten	8	<b>3757341</b> <b>40,56</b>	1	10

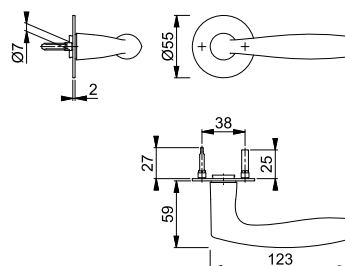

Neu



SchnellstiftPlus

## E849NS

duraplus®

**HOPPE-SchnellstiftPlus**-Edelstahl-Flachrosetten-Paar für Innentüren:

- Befestigung: aufsteckbare Schlüsselrosetten mit durchgehenden Stütznocken
- Besonderheit: schrauben- und werkzeuglose Montage, 2 mm flache Rosetten



Beschreibung	35-45	Lochung	F69			P.E.	Krt.
			Art.-Nr./€				
Schlüsselrosette, Paar	35-45		<b>3757990</b>			5	25
			3758001			5	25
Bad/WC-Rosette, Paar	35-45	5-8	3759119			2	10

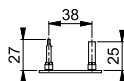
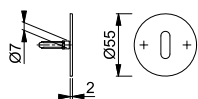

Neu



Schnellstift

## Vitória - M1515

duraplus®

HOPPE-Messing-Türgriff-Lochteil für Innentüren:

- Verbindung: für **HOPPE-Schnellstift** mit HOPPE-Vollstift
- Bund: für Lagerung lose



Beschreibung	8	F41-R	F49-R	F77-R	P.E.	Krt.
		Art.-Nr./€	Art.-Nr./€	Art.-Nr./€		
Türgriff-Lochteil, Stück	8	3249039	3249055	<b>3249098</b>	5	20
		<b>13,52</b>	<b>13,52</b>	<b>14,56</b>		

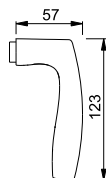

Resista® wird auf alle Oberflächen gewährt, die in der Farbnummer den Buchstaben **R** enthalten.

**Resista®**

Abschließbare Fenstergriff-Rosetten **SecuSelect®** siehe ab S. 762.



**■ Weimar - M112SLN/2007**





duraplus®

HOPPE-Messing-Langschild-Türgriff-Garnitur für Innentüren:

- Lagerung: Türgriffe lose, wartungsfreie Gleitlager
- Verbindung: HOPPE-Profilstift (Stift-/Lochteil)
- Befestigung: sichtbar, Mehrzweckschrauben



2

Beschreibung			Lochung/ Abstand	F71	F73			P.E.	Krt.
				Art.-Nr./€	Art.-Nr./€				
Türgriff-Garnitur (Griff/Griff)	30-47	8	 72	<b>11539033</b> <b>25,22</b>	11539045 <b>27,54</b>			1	8
Bad/WC-Garnitur (Griff/Griff)	37-42	8 8	 78	11565555 <b>38,22</b>	11539021 <b>41,84</b>			1	8

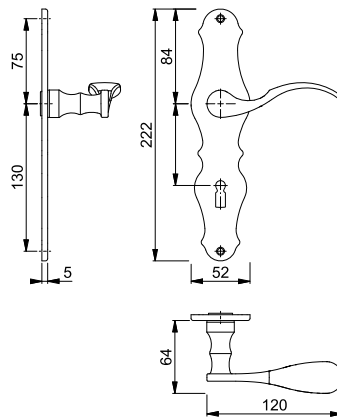





**■ Wien - M123/221**

duraplus®

HOPPE-Messing-Langschild-Türgriff-Garnitur für Innentüren:

- geprüft nach **DIN EN 1906: 37-0140U**, Objekt-Garnitur
- Lagerung: Türgriffe lose, wartungsfreie Gleitlager
- Verbindung: **HOPPE-Schnellstift** mit HOPPE-Vollstift (Stift-/Lochteil)
- Befestigung: sichtbar, Mehrzweckschrauben



Beschreibung			Lochung/ Abstand	F71	F73			P.E.	Krt.
				Art.-Nr./€	Art.-Nr./€				
Türgriff-Garnitur (Griff/Griff)	30-61	8	 72	<b>3038830</b> <b>50,58</b>	3039672 <b>55,64</b>			1	10
			 72	3039681 <b>50,58</b>	3039699 <b>55,64</b>			1	10
Bad/WC-Garnitur (Griff/Griff)	37-41	8 8	 78	3041140 <b>63,58</b>	3041174 <b>69,94</b>			1	10

**Schnellstift**

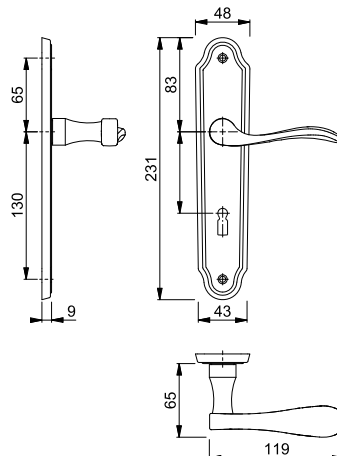



## 42KV

duraplus®

HOPPE-Aluminium-Griffrosetten-Paar für Innentüren:

- Lagerung: für Türgriffe lose, Rückholfedern rechts/links verwendbar, wartungsfreie Gleitlager
- Unterkonstruktion: Kunststoff, Stütznocken
- Befestigung: verdeckt, durchgehend, wechselseitig, Mehrzweckschrauben

Beschreibung				F1	F2	F4	F9	P.E.	Krt.
				Art.-Nr./€	Art.-Nr./€	Art.-Nr./€	Art.-Nr./€		
Griffrosette mit Rückholfeder, Paar	37-42	8		<b>2800511</b> 7,68	2800520 7,68	2800538 8,46	2800546 8,46	10	100
				11540126 10,12	11540114 10,12			1	10

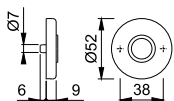

## 42KVS

duraplus®

HOPPE-Aluminium-Schlüsselrosetten-Paar für Innentüren:

- Unterkonstruktion: Kunststoff, Stütznocken
- Befestigung: verdeckt, durchgehend, wechselseitig, Mehrzweckschrauben

Beschreibung			Lochung	F1	F2	F4	F9	P.E.	Krt.
				Art.-Nr./€	Art.-Nr./€	Art.-Nr./€	Art.-Nr./€		
Schlüsselrosette, Paar	37-42		blind	6986244 7,68	6986327 7,68	8103442 8,46	3281320 8,46	10	50
				<b>817214</b> 7,68	817290 7,68	6986145 8,46	1774833 8,46	10	100
				817306 7,68	817313 7,68	6986178 8,46	1774841 8,46	10	50
				11540138 10,12	11540102 10,12			1	10
Bad/WC-Rosette, Paar	37-42	8		6988612 16,14	6988661 16,14	6988687 17,76	1774850 17,76	5	20
				11540217 18,60	11540229 18,60			1	10
Bad/WC-Rosette mit Rot/Weiß-Scheibe, Paar	37-42	8		817337 16,14	6988075 16,14	6988331 17,76	1861460 17,76	5	20
Bad/WC-(Dorn-) Rosette mit Rot/Weiß-Scheibe, Paar	37-42	8		6988919 18,02				5	20

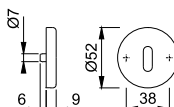



■ **E42KV**



duraplus®

HOPPE-Edelstahl-Griffrosetten-Paar für Innentüren:

- Lagerung: für Türgriffe lose, Rückholfedern rechts/links verwendbar, wartungsfreie Gleitlager
- Unterkonstruktion: Kunststoff, Stütznocken
- Befestigung: verdeckt, durchgehend, wechselseitig, Mehrweckschrauben



2

Beschreibung			F69				P.E.	Krt.
			Art.-Nr./€					
Griffrosette mit Rückholfeder, Paar	37-42	8	<b>2634681</b> <b>5,54</b>				10	50

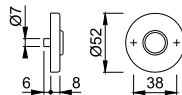









■ **E42KVS**

duraplus®

HOPPE-Edelstahl-Schlüsselrosetten-Paar für Innentüren:

- Unterkonstruktion: Kunststoff, Stütznocken
- Befestigung: verdeckt, durchgehend, wechselseitig, Mehrweckschrauben



Beschreibung			Lochung	F69				P.E.	Krt.
				Art.-Nr./€					
Schlüsselrosette, Paar	37-42	8	blind	595693 <b>5,54</b>				10	50
				<b>542543</b> <b>5,54</b>				10	50
				542550 <b>5,54</b>				10	50
				11540035 <b>7,98</b>				1	10
Bad/WC-Rosette, Paar	37-42	8		542536 <b>19,66</b>				5	20
				11540205 <b>22,10</b>				1	10
Bad/WC-Rosette mit Rot/Weiß-Scheibe, Paar	37-42	8		588213 <b>19,66</b>				5	20
Bad/WC-(Dorn-) Rosette mit Rot/Weiß-Scheibe, Paar	37-42	8		6738389 <b>19,66</b>				5	20

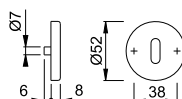





## M42KV

duraplus®

HOPPE-Messing-Griffrosetten-Paar für Innentüren:

- Lagerung: für Türgriffe lose, wartungsfreie Gleitlager
- Unterkonstruktion: Kunststoff, Stütznocken
- Befestigung: verdeckt, durchgehend, wechselseitig, Mehrzweckschrauben



Beschreibung			F49-R	F71			P.E.	Krt.
			Art.-Nr./€	Art.-Nr./€				
Griffrosette, Paar	37-42		6745483 <b>10,14</b>	<b>6196364</b> <b>7,80</b>			10	40

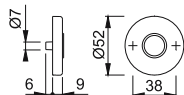

Resista® wird auf alle Oberflächen gewährt, die in der Farbnummer den Buchstaben **R** enthalten.

**Resista®**







## M42KVS

duraplus®

HOPPE-Messing-Schlüsselrosetten-Paar für Innentüren:

- Unterkonstruktion: Kunststoff, Stütznocken
- Befestigung: verdeckt, durchgehend, wechselseitig, Mehrzweckschrauben



Beschreibung			Lochung	F49-R	F71			P.E.	Krt.
				Art.-Nr./€	Art.-Nr./€				
Schlüsselrosette, Paar	37-42		blind	8000960 <b>10,14</b>	6829063 <b>7,80</b>			10	40
				6746655 <b>10,14</b>	<b>6746671</b> <b>7,80</b>			10	40
				6745822 <b>10,14</b>	6745863 <b>7,80</b>			10	40
Bad/WC-Rosette, Paar	37-42	8		6746788 <b>27,04</b>	6746796 <b>20,80</b>			5	20

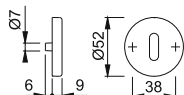

Resista® wird auf alle Oberflächen gewährt, die in der Farbnummer den Buchstaben **R** enthalten.

**Resista®**









konsequent günstig **duranorm**<sup>®</sup>

## Alta - E1433Z/17KV/17KVS

duranorm®



HOPPE-Edelstahl-Rosetten-Türgriff-Garnitur mit Schlüsselrosetten für Innentüren:

- Lagerung: Türgriffe fest/drehbar, Rückholfedern, wartungsfreie Gleitlager
- Verbindung: HOPPE-Profilstift
- Unterkonstruktion: Kunststoff, Stütznocken
- Befestigung: verdeckt, durchgehend, wechselseitig, Mehrzweckschrauben



Beschreibung	38-42	8	Lochung	F69			P.E.	Krt.
				Art.-Nr./€				
Türgriff-Garnitur (Griff/Griff)	38-42	8		<b>3880816</b> <b>10,86</b>			2	20
		8		3880824 <b>10,86</b>			2	20
Bad/WC-Garnitur (Griff/Griff)	38-42	8 5-8		3880912 <b>17,66</b>			2	20

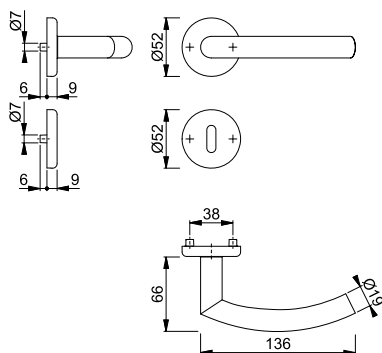

## Baden - E1388Z/17KV/17KVS

duranorm®



HOPPE-Edelstahl-Rosetten-Türgriff-Garnitur mit Schlüsselrosetten für Innentüren:

- Lagerung: Türgriffe fest/drehbar, Rückholfedern, wartungsfreie Gleitlager
- Verbindung: HOPPE-Profilstift
- Unterkonstruktion: Kunststoff, Stütznocken
- Befestigung: verdeckt, durchgehend, wechselseitig, Mehrzweckschrauben



Beschreibung	38-42	8	Lochung	F69			P.E.	Krt.
				Art.-Nr./€				
Türgriff-Garnitur (Griff/Griff)	38-42	8		<b>3880761</b> <b>10,86</b>			2	20
		8		3880787 <b>10,86</b>			2	20
Bad/WC-Garnitur (Griff/Griff)	38-42	8 5-8		3880904 <b>17,66</b>			2	20

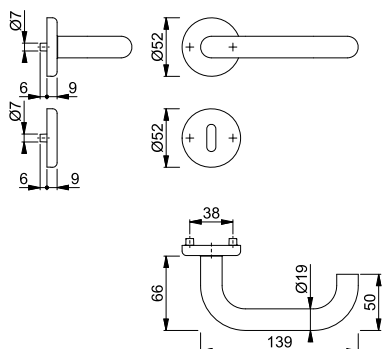



**Birmingham - 1117/227/202SP**

duranorm®

HOPPE-Aluminium-Langschild-Türgriff-Garnitur für Innentüren:

- Lagerung: Türgriffe lose, wartungsfreie Gleitlager
- Verbindung: HOPPE-Profilstift (Stift-/Lochteil)
- Befestigung: innen sichtbar, Gewindestangen M4 mit Hülsenmüttern und Mehrzweckschrauben



Beschreibung			Lochung/ Abstand	F1				P.E.	Krt.
				Art.-Nr./€					
Türgriff-Garnitur (Griff/Griff)	52-62	8	 72	<b>11564611</b> <b>17,44</b>				1	8

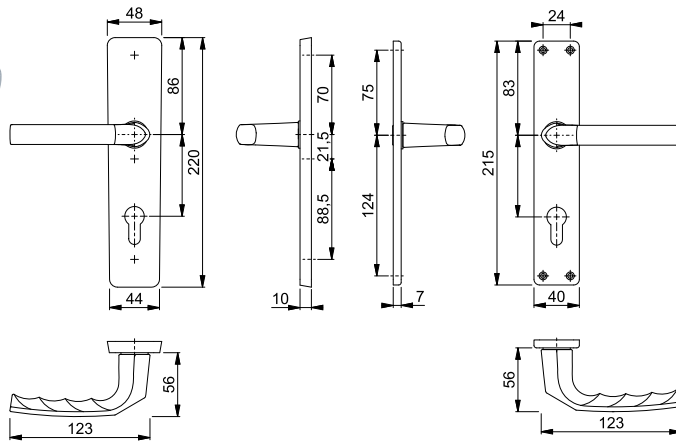



## ■ Birmingham - 1117/202SP

duranorm®



HOPPE-Aluminium-Langschild-Türgriff-Garnitur für Innentüren:

- Lagerung: Türgriffe lose, wartungsfreie Gleitlager
- Verbindung: HOPPE-Profilstift (Stift-/Lochteil)
- Befestigung: sichtbar, Mehrzweckschrauben

Beschreibung			Lochung/ Abstand	F1	F2	F4	P.E.	Krt.
				Art.-Nr./€	Art.-Nr./€	Art.-Nr./€		
Türgriff-Garnitur (Griff/Griff)	27-47	8	72	<b>2533847</b> 7,46	2533935 7,46	2533960 8,22	50	50
	37-47	8	72	11564064 9,68	11564118 9,68	11564210 10,42	1	8
	27-47	8	72	2533978 7,46	2533986 7,46	2533994 8,22	20	20
	37-47	8	72	11564076 9,68	11564131 9,68	11564222 10,42	1	8
	52-62	8	72	11564507 10,98		11564489 11,86	1	8
	57-67	8	72		11564490 10,98		1	8
Bad/WC-Garnitur (Griff/Griff)	37-42	8	78	2534014 17,94	2534073 17,94	2534102 19,74	20	20
		8	78	11564088 20,16	11564143 20,16	11564234 21,94	1	8
		8	78					
		8	78					

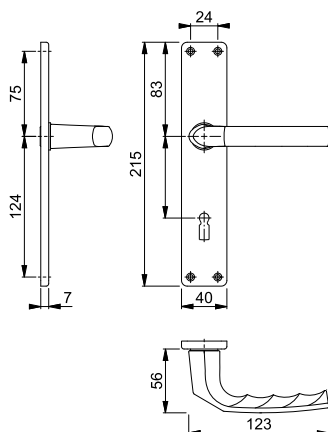



**Birmingham - 1117/202SP/KK**

duranorm®



HOPPE-Aluminium-Langschild-Türgriff-Garnitur inkl. Profildoppelzylinder für Innentüren:

- Lagerung: Türgriffe lose, wartungsfreie Gleitlager
- Verbindung: HOPPE-Profilstift (Stift-/Lochteil)
- Profildoppelzylinder: 40/35 mm, Messing vernickelt, beidseits schließend, 3 Schlüssel, mit Stulpschraube M5
- Befestigung: sichtbar, Mehrzweckschrauben

Beschreibung			Lochung/ Abstand	F1	F4			P.E.	Krt.
				Art.-Nr./€	Art.-Nr./€				
Türgriff-Garnitur (Griff/Griff)	57-62	8	 72	<b>11564556</b> 28,52	11564568 29,40			1	8

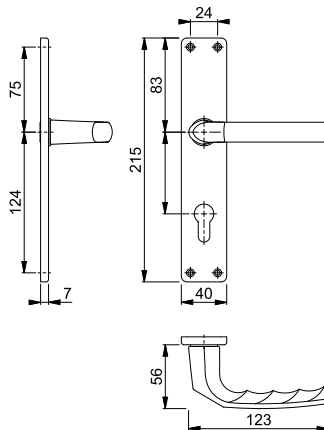







**Birmingham - 1117/202KP/AP**

duranorm®



HOPPE-Aluminium-Kurzschild-Türgriff-Garnitur für Innentüren:

- Lagerung: Türgriffe lose, wartungsfreie Gleitlager
- Verbindung: HOPPE-Profilstift (Stift-/Lochteil)
- Befestigung: sichtbar, Kunststoff-Anschlagplatten und Mehrzweckschrauben

Beschreibung			Lochung/ Abstand	F1	F2	F4		P.E.	Krt.
				Art.-Nr./€	Art.-Nr./€	Art.-Nr./€			
Türgriff-Garnitur (Griff/Griff)	37-47	8	 72	<b>11563357</b> 9,68	11563771 9,68	11563783 10,42		1	8
			 72		11563758 9,68	11563765 10,42		1	24
			 72	11563746 9,68				1	8
Bad/WC-Garnitur (Griff/Griff)	37-42	8	 78	11563801 20,16	11563916 20,16	11563935 21,94		1	8

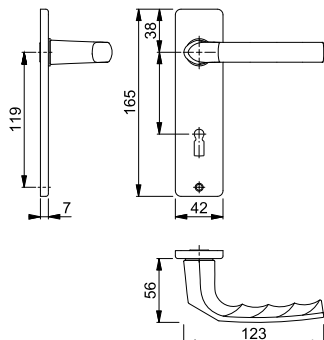



## ■ Birmingham - 1117

duranorm®

HOPPE-Aluminium-Türgriff-Lochteil für Innentüren:

- Verbindung: für HOPPE-Profilstift
- Bund: für Lagerung lose

Beschreibung						P.E.	Krt.
			F1	F2	F4		
Türgriff-Lochteil, Stück		8	Art.-Nr./€ <b>11563540</b> 5,66	Art.-Nr./€ 11563527 5,66	Art.-Nr./€ 11563539 5,98	1	10

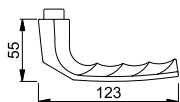

## ■ Cardiff - E1850Z/302

duranorm®

HOPPE-Edelstahl-Langschild-Türgriff-Garnitur für Innentüren:

- Lagerung: Türgriffe lose, wartungsfreie Gleitlager
- Verbindung: HOPPE-Profilstift (Loch-/Lochteil)
- Befestigung: sichtbar, Mehrweckschrauben



Beschreibung			Lochung/ Abstand				P.E.	Krt.	
				F69					
Türgriff-Garnitur (Griff/Griff)	37-47	8		72	<b>2423656</b> 23,04			10	10
				72	11539227 25,24			1	18
				72	2423699 23,04			10	10
Bad/WC-Garnitur (Griff/Griff)	37-42	8		78	2423701			10	10
				78	29,82				
				78	11539239 32,04			1	18

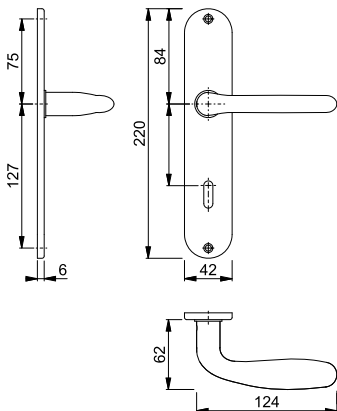









**Cardiff - E1850Z/17KV/17KVS**

duranorm®

HOPPE-Edelstahl-Rosetten-Türgriff-Garnitur mit Schlüsselrosetten für Innentüren:

- Lagerung: Türgriffe lose, Rückholfedern rechts/links verwendbar, wartungsfreie Gleitlager
- Verbindung: HOPPE-Profilstift (Loch-/Lochteil)
- Unterkonstruktion: Kunststoff, Stütznocken
- Befestigung: verdeckt, durchgehend, wechselseitig, Mehrzweckschrauben



Beschreibung			Lochung	F69		P.E.	Krt.
				Art.-Nr./€			
Türgriff-Garnitur (Griff/Griff)	37-42	8		<b>3032921</b>		10	10
				11539409		1	10
				3032948		10	10
Bad/WC-Garnitur (Griff/Griff)	37-42	8		3032956		10	10
				<b>28,50</b>			
				11539410		1	10
				<b>30,70</b>			

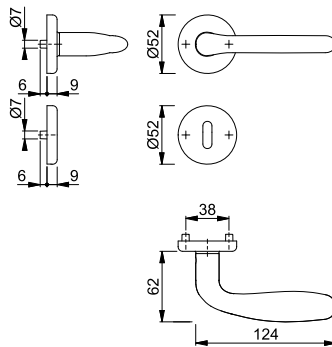





**Cervina - M191/322**

duranorm®

HOPPE-Messing-Langschild-Türgriff-Garnitur für Innentüren:

- Lagerung: Türgriffe lose, wartungsfreie Gleitlager
- Verbindung: HOPPE-Profilstift (Stift-/Lochteil)
- Befestigung: sichtbar, Mehrzweckschrauben



Beschreibung			Lochung/Abstand	F49	F71	P.E.	Krt.
				Art.-Nr./€	Art.-Nr./€		
Türgriff-Garnitur (Griff/Griff)	38-47	8	 72	11562955 <b>25,62</b>	<b>11539240</b> <b>21,72</b>	1	18
Bad/WC-Garnitur (Griff/Griff)	40	8	 78	11562973	11562948	1	18
				<b>33,42</b>	<b>28,22</b>		

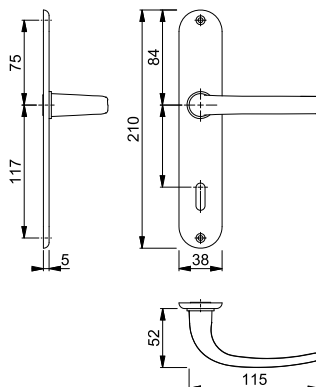



## Dublin - 1124/843KV/843KVS

duranorm®

HOPPE-Aluminium-Rosetten-Türgriff-Garnitur mit Schlüsselrosetten für Innentüren:

- Lagerung: Türgriffe fest/drehbar, Rückholfedern, wartungsfreie Gleitlager
- Verbindung: HOPPE-Profilstift
- Unterkonstruktion: Kunststoff, Stütznocken
- Befestigung: verdeckt, durchgehend, wechselseitig, Mehrzweckschrauben

Beschreibung			Lochung	F94-1				P.E.	Krt.
				Art.-Nr./€					
Türgriff-Garnitur (Griff/Griff)	37-42	8		<b>11538636</b> <b>19,12</b>				1	10
Bad/WC-Garnitur (Griff/Griff)	37-42	8 5-8		11562961 <b>25,84</b>				1	10

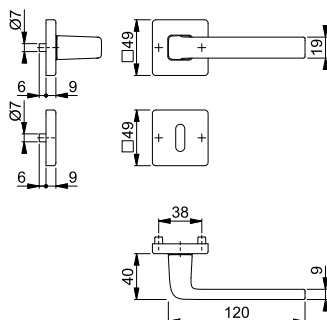

## Essen - E1555Z/17KV/17KVS

duranorm®

HOPPE-Edelstahl-Rosetten-Türgriff-Garnitur mit Schlüsselrosetten für Innentüren:

- Lagerung: Türgriffe fest/drehbar, Rückholfedern, wartungsfreie Gleitlager
- Verbindung: HOPPE-Profilstift
- Unterkonstruktion: Kunststoff, Stütznocken
- Befestigung: verdeckt, durchgehend, wechselseitig, Mehrzweckschrauben



Beschreibung			Lochung	F69				P.E.	Krt.
				Art.-Nr./€					
Türgriff-Garnitur (Griff/Griff)	38-42	8		<b>3880859</b> <b>10,86</b>				2	20
				3880867 <b>10,86</b>				2	20
Bad/WC-Garnitur (Griff/Griff)	38-42	8 5-8		3880921 <b>17,66</b>				2	20

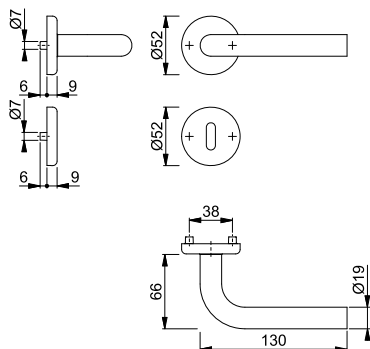





**Frankfurt - 117L**

duranorm®



HOPPE-Aluminium-Türgriff-Paar für Innentüren:  
 • Verbindung: HOPPE-Profilstift (Stift-/Lochteil)  
 • Bund: für Lagerung lose

Beschreibung			F2				P.E.	Krt.
			Art.-Nr./€					
Türgriff, Paar	30-49	8	<b>507603</b> <b>10,24</b>				20	20
Türgriff-Lochteil, Stück		8	507672 <b>5,12</b>				20	20

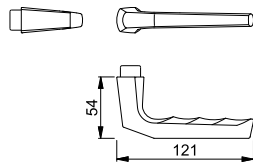





**201PI**

duranorm®



HOPPE-Aluminium-Langschild-Paar für Innentüren:  
 • Lagerung: für Türgriffe lose, wartungsfreie Gleitlager  
 • Befestigung: sichtbar, Mehrzweckschrauben

Beschreibung			Lochung/ Abstand	F2				P.E.	Krt.
				Art.-Nr./€					
Langschild, Paar			 72	<b>677931</b> <b>4,22</b>				50	50
			 72	611355 <b>4,22</b>				50	50
Bad/WC-Langschild, Paar	40	8	 78	3408319 <b>8,42</b>				30	30

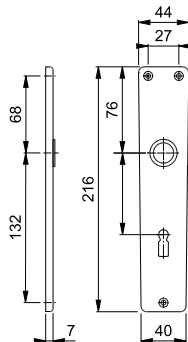



## ■ Gent - E1520Z/17KV/17KVS

duranorm®

HOPPE-Edelstahl-Rosetten-Türgriff-Garnitur mit Schlüsselrosetten für Innentüren:

- Lagerung: Türgriffe lose, Rückholfedern rechts/links verwendbar, wartungsfreie Gleitlager
- Verbindung: HOPPE-Profilstift (Loch-/Lochteil)
- Unterkonstruktion: Kunststoff, Stütznocken
- Befestigung: verdeckt, durchgehend, wechselseitig, Mehrzweckschrauben



Beschreibung			Lochung	F69			P.E.	Krt.
				Art.-Nr./€				
Türgriff-Garnitur (Griff/Griff)	37-42	8		<b>11539379</b> <b>23,92</b>			1	10

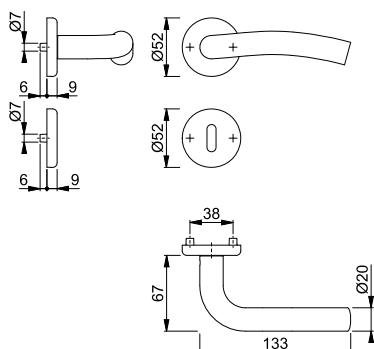

## ■ Helsingborg - E1730Z/17KV/17KVS

duranorm®

HOPPE-Edelstahl-Rosetten-Türgriff-Garnitur mit Schlüsselrosetten für Innentüren:

- Lagerung: Türgriffe lose, Rückholfedern rechts/links verwendbar, wartungsfreie Gleitlager
- Verbindung: HOPPE-Profilstift (Loch-/Lochteil)
- Unterkonstruktion: Kunststoff, Stütznocken
- Befestigung: verdeckt, durchgehend, wechselseitig, Mehrzweckschrauben



Beschreibung			Lochung	F69			P.E.	Krt.
				Art.-Nr./€				
Türgriff-Garnitur (Griff/Griff)	37-42	8		<b>3032876</b> <b>21,72</b>			10	10
				11539380 <b>23,92</b>			1	10
				3032884 <b>21,72</b>			10	10
Bad/WC-Garnitur (Griff/Griff)	37-42	8		3032892 <b>28,50</b>			10	10
				11539392 <b>30,70</b>			1	10

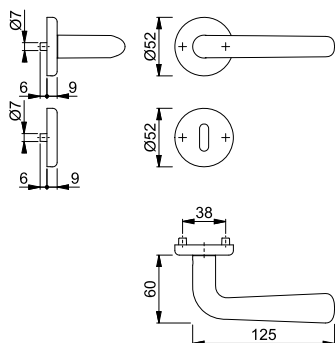

**Ibiza - 1171/3022P**

duranorm®



HOPPE-Aluminium-Langschild-Türgriff-Garnitur für Innentüren:

- Lagerung: Türgriffe fest/drehbar, Rückholfedern, wartungsfreie Gleitlager
- Verbindung: HOPPE-Profilstift
- Befestigung: sichtbar, Mehrzweckschrauben

Beschreibung	37-42	8	Lochung/ Abstand	F1	F249	F271*	P.E.	Krt.
				Art.-Nr./€	Art.-Nr./€	Art.-Nr./€		
Türgriff-Garnitur (Griff/Griff)	37-42	8	72	3809884 <b>13,00</b>	3802560 <b>18,20</b>	<b>3802480</b> <b>18,20</b>	2	20
		8	72	3802463 <b>13,00</b>	3802578 <b>18,20</b>	3802501 <b>18,20</b>	2	20
Bad/WC-Garnitur (Griff/Griff)	37-42	8	78		3802586 <b>24,10</b>	3802519 <b>24,10</b>	2	20
		5-8	72		11555658 <b>25,14</b>		1	10
Bad/WC-Garnitur (Griff/Griff), rechts	37-42	8	78	3809913 <b>17,22</b>			2	20
Bad/WC-Garnitur (Griff/Griff), links	37-42	8	78	3809921 <b>17,22</b>			2	20

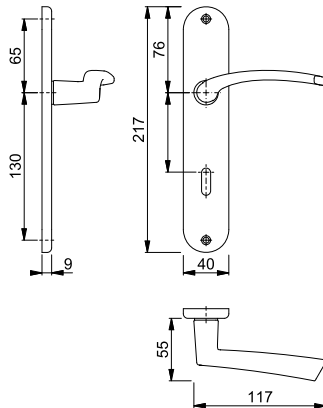

\* Nur für den Innenbereich geeignet.

**Ibiza - 1171/17KV/17KVS**

duranorm®



HOPPE-Aluminium-Rosetten-Türgriff-Garnitur mit Schlüsselrosetten für Innentüren:

- Lagerung: Türgriffe fest/drehbar, Rückholfedern, wartungsfreie Gleitlager
- Verbindung: HOPPE-Profilstift
- Unterkonstruktion: Kunststoff, Stütznocken
- Befestigung: verdeckt, durchgehend, wechselseitig, Mehrzweckschrauben

Beschreibung	37-42	8	Lochung	F1	F249	F271*	P.E.	Krt.
				Art.-Nr./€	Art.-Nr./€	Art.-Nr./€		
Türgriff-Garnitur (Griff/Griff)	37-42	8	72	3795742 <b>8,98</b>	3802332 <b>12,56</b>	<b>3802308</b> <b>12,56</b>	2	20
		8	72	3802287 <b>8,98</b>	3802341 <b>12,56</b>	3802316 <b>12,56</b>	2	20
Bad/WC-Garnitur (Griff/Griff)	37-42	8	78	3802295 <b>13,18</b>	3802359 <b>18,46</b>	3802324 <b>18,46</b>	2	20
		5-8	72					

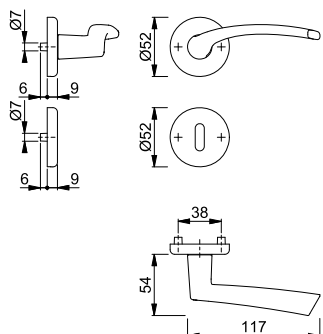

\* Nur für den Innenbereich geeignet.

## ■ Maribor - 1766/3022P

duranorm®



HOPPE-Aluminium-Langschild-Türgriff-Garnitur für Innentüren:

- Lagerung: Türgriffe fest/drehbar, Rückholfedern, wartungsfreie Gleitlager
- Verbindung: HOPPE-Profilstift
- Befestigung: sichtbar, Mehrweckschrauben

Beschreibung	Lochung/Abstand	Lochung/Abstand	Lochung/Abstand	F1	F249	F271*	P.E.	Krt.
				Art.-Nr./€	Art.-Nr./€	Art.-Nr./€		
Türgriff-Garnitur (Griff/Griff)	37-58	8	72	3803247 <b>13,00</b>	<b>3803263</b> <b>18,20</b>	3803255 <b>18,20</b>	2	20
				3803271 <b>13,00</b>	3803298 <b>18,20</b>	3803280 <b>18,20</b>	2	20
Bad/WC-Garnitur (Griff/Griff)	37-42	8 5-8	78		3803335 <b>24,10</b>	3803327 <b>24,10</b>	2	20
Bad/WC-Garnitur (Griff/Griff), rechts	37-42	8 5-8	78	3803319 <b>17,22</b>			2	20
Bad/WC-Garnitur (Griff/Griff), links	37-42	8 5-8	78	3840785 <b>17,22</b>			2	20

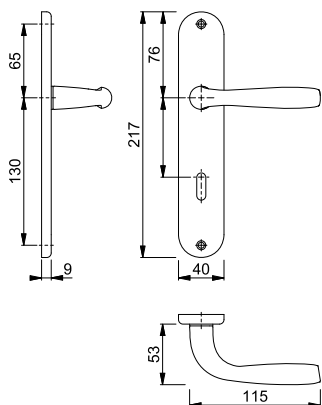

\* Nur für den Innenbereich geeignet.

## ■ Maribor - 1766/17KV/17KVS

duranorm®



HOPPE-Aluminium-Rosetten-Türgriff-Garnitur mit Schlüsselrosetten für Innentüren:

- Lagerung: Türgriffe fest/drehbar, Rückholfedern, wartungsfreie Gleitlager
- Verbindung: HOPPE-Profilstift
- Unterkonstruktion: Kunststoff, Stütznocken
- Befestigung: verdeckt, durchgehend, wechselseitig, Mehrweckschrauben

Beschreibung	Lochung	Lochung	F1	F249	F271*	P.E.	Krt.
			Art.-Nr./€	Art.-Nr./€	Art.-Nr./€		
Türgriff-Garnitur (Griff/Griff)	37-42	8	3795515 <b>8,98</b>	<b>3803212</b> <b>12,56</b>	3803175 <b>12,56</b>	2	20
			11539355 <b>11,18</b>	11562985 <b>14,76</b>	11539367 <b>14,76</b>	1	10
			3803141 <b>8,98</b>	3803221 <b>12,56</b>	3803191 <b>12,56</b>	2	20
Bad/WC-Garnitur (Griff/Griff)	37-42	8 5-8	3803159 <b>13,18</b>	3803239 <b>18,46</b>	3803204 <b>18,46</b>	2	20
			11563005 <b>15,40</b>	11562997 <b>20,68</b>	11563011 <b>20,68</b>	1	10
			5-8				

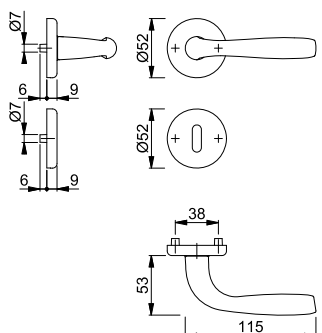

\* Nur für den Innenbereich geeignet.







**Milos - 1617/17KV/17KVS**

duranorm®

HOPPE-Aluminium-Rosetten-Türgriff-Garnitur mit Schlüsselrosetten für Innentüren:

- Lagerung: Türgriffe fest/drehbar, Rückholfedern, wartungsfreie Gleitlager
- Verbindung: HOPPE-Profilstift
- Unterkonstruktion: Kunststoff, Stütznocken
- Befestigung: verdeckt, durchgehend, wechselseitig, Mehrzweckschrauben

Beschreibung			Lochung	F94-1				P.E.	Krt.
				Art.-Nr./€					
Türgriff-Garnitur (Griff/Griff)	37-42	8		<b>11576947</b> <b>16,14</b>				1	10
Bad/WC-Garnitur (Griff/Griff)	37-42	8 5-8		11576959 <b>22,88</b>				1	10

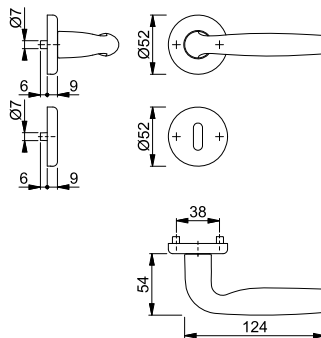





**Narvik - E1430ZP/302**

duranorm®

HOPPE-Edelstahl-Langschild-Türgriff-Garnitur für Innentüren:

- Lagerung: Türgriffe lose, wartungsfreie Gleitlager
- Verbindung: HOPPE-Profilstift (Loch-/Lochteil)
- Befestigung: sichtbar, Mehrzweckschrauben



Beschreibung			Lochung/ Abstand	F69				P.E.	Krt.
				Art.-Nr./€					
Türgriff-Garnitur (Griff/Griff)	37-47	8	 72	<b>11545161</b> <b>21,58</b>				1	18
Bad/WC-Garnitur (Griff/Griff)	37-42	8 8	 78	11545155 <b>28,36</b>				1	18

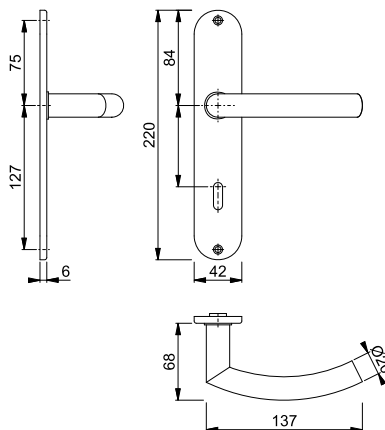

## Narvik - E1430ZP/17KV/17KVS

duranorm®



HOPPE-Edelstahl-Rosetten-Türgriff-Garnitur mit Schlüsselrosetten für Innentüren:

- Lagerung: Türgriffe lose, Rückholfedern rechts/links verwendbar, wartungsfreie Gleitlager
- Verbindung: HOPPE-Profilstift (Loch-/Lochteil)
- Unterkonstruktion: Kunststoff, Stütznocken
- Befestigung: verdeckt, durchgehend, wechselseitig, Mehrzweckschrauben



Beschreibung			Lochung	F69			P.E.	Krt.
				Art.-Nr./€				
Türgriff-Garnitur (Griff/Griff)	38-42	8		<b>11563047</b>			1	10
Bad/WC-Garnitur (Griff/Griff)	38-42	8		11563059			1	10
				<b>20,26</b>				
				<b>27,04</b>				

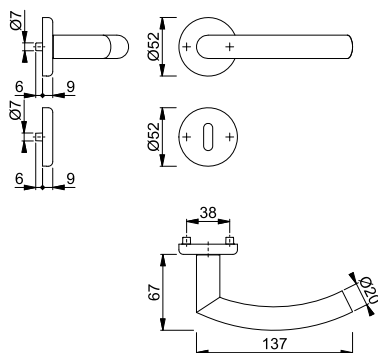

## Santiago - M1740/332P

duranorm®



HOPPE-Messing-Langschild-Türgriff-Garnitur für Innentüren:

- Lagerung: Türgriffe fest/drehbar, Rückholfedern, wartungsfreie Gleitlager
- Verbindung: HOPPE-Profilstift
- Befestigung: sichtbar, Mehrzweckschrauben



Beschreibung			Lochung/ Abstand	F45			P.E.	Krt.
				Art.-Nr./€				
Türgriff-Garnitur (Griff/Griff)	38-47	8	72	<b>11627487</b>			1	8
Bad/WC-Garnitur (Griff/Griff), rechts	38-45	8	78	11627736			1	8
Bad/WC-Garnitur (Griff/Griff), links	38-45	8	78	11627712			1	8
				<b>39,40</b>				
				<b>47,84</b>				
				<b>47,84</b>				

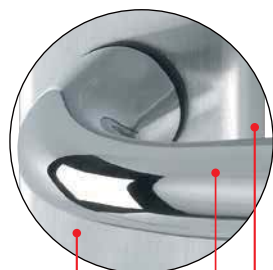
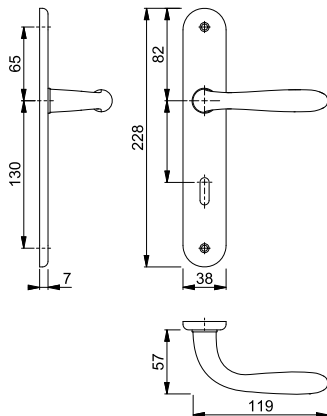

satierte Fläche

polierter Griff  
und polierte  
Schildkanten

Die Farbvariante F41 ist  
einfarbig.



■ **Utrecht - E1444Z/17KV/17KVS**







duranorm®

HOPPE-Edelstahl-Rosetten-Türgriff-Garnitur mit Schlüsselrosetten für Innentüren:

- Lagerung: Türgriffe lose, Rückholfedern rechts/links verwendbar, wartungsfreie Gleitlager
- Verbindung: HOPPE-Profilstift (Stift-/Lochteil)
- Unterkonstruktion: Kunststoff, Stütznocken
- Befestigung: verdeckt, durchgehend, wechselseitig, Mehrzweckschrauben

2



Beschreibung			Lochung	F69			P.E.	Krt.
				Art.-Nr./€				
Türgriff-Garnitur (Griff/Griff)	38-42	8		<b>3881712</b>			2	20
		8		3881721			2	20
Bad/WC-Garnitur (Griff/Griff)	38-42	8		3883996			2	20
		5-8		<b>17,66</b>				

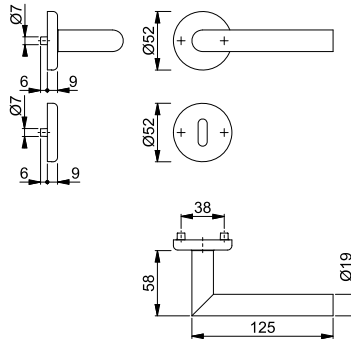





# Feuerschutz-(Antipanik)- Innentür-Garnituren



# Übersicht Feuerschutz-(Antipanik-) Innentür-Garnituren



## Produktlinie duraplus®

mehr als üblich



**Amsterdam**  
FS-(E)1400  
Seite 148



**Bonn**  
FS-(E)150  
Seite 152



**Dallas**  
FS-(E)1643,  
FS-(E)1644  
Seite 155



**Marseille**  
FS-(E)1138  
Seite 161



**Paris**  
FS-(E/K)138  
Seite 166



**Rotterdam**  
FS-(E)1401  
Seite 173



**San Francisco**  
FS-(E)1301  
Seite 178



**Stockholm**  
FS-(E)1140,  
FS-(E)1141  
Seite 183



**Trondheim**  
FS-E1430,  
FS-E1431  
Seite 189





# Feuerschutz-(Antipanik-)Innentür-Garnituren





mehr als üblich **duraplast**<sup>®</sup>



Sertos®

## Amsterdam - FS-1400/353KH

duraplus®

HOPPE-Aluminium-Feuerschutz-Kurzschild-Türgriff-Garnitur für Innentüren:

- geprüft nach **DIN 18273** und **DIN EN 1906: 47-D1150A** und **PIVCERTPlus** (1.000.000 Prüfzyklen), Objekt-Garnitur
- Lagerung: Türgriffe fest/drehbar, Rückholfedern, HOPPE-Steckgriff-Verbindung mit Kugel-Arretierung **Sertos®**, wartungsfreie Gleitlager
- Verbindung: HOPPE-Profilvollstift
- Unterkonstruktion: Stahl, Stütznocken
- Befestigung: verdeckt, durchgehend, Gewindeschrauben M5
- Besonderheit: Türgriffe mit Stahlkernen



Beschreibung	45-65	9	Lochung/ Abstand	F1		F1-2-S		P.E.	Krt.
				Art.-Nr./€	Art.-Nr./€	Art.-Nr./€	Art.-Nr./€		
FS-Türgriff-Garnitur (Griff/Griff)			72	10725531 <b>75,16</b>	<b>10725540</b> <b>94,66</b>			1	10

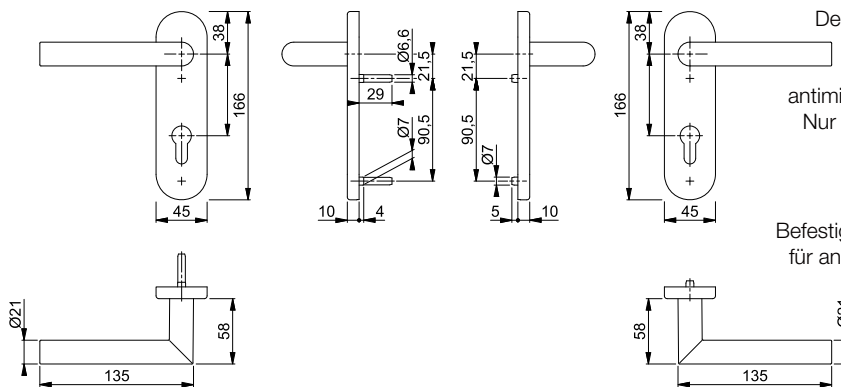

Der Buchstabe **S** in der Farbnummer steht für SecuSan®, die antimikrobielle Oberfläche. Nur für den Innenbereich geeignet.

SecuSan®

Befestigungs-Sets (Sertos®) für andere Türdicken siehe ab S. 860.

Neu



## Amsterdam - FS-1400/353KH

duraplus®

HOPPE-Aluminium-Feuerschutz-Standflügel-Kurzschild-Türgriff-Garnitur mit Montagemodul für Innentüren:

- geprüft nach **DIN 18273**
- Lagerung: Türgriff lose, wartungsfreies Gleitlager
- Verbindung: HOPPE-Vollstift mit epha-Einfräsung, vormontiert in der Unterkonstruktion
- Unterkonstruktion: Stahl, Stütznocken
- Befestigung: verdeckt, durchgehend, Gewindeschrauben M4



Beschreibung	40-65	9	Lochung/ Abstand	F1		P.E.	Krt.
				Art.-Nr./€	Art.-Nr./€		
FS-Standflügel-Garnitur (außen blind/innen Griff)			72	<b>11662852</b> <b>113,18</b>		0	0
			UG	11662700 <b>104,70</b>		0	0

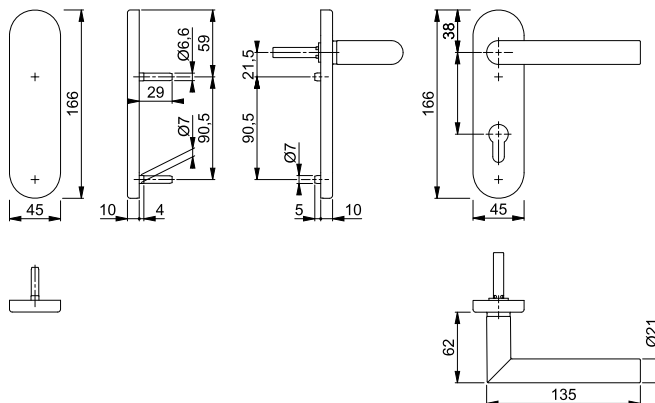





Sertos®

**Amsterdam - FS-1400/42H/42HS**

duraplus®

HOPPE-Aluminium-Feuerschutz-Rosetten-Türgriff-Garnitur mit Schlüsselrosetten für Innentüren:

- geprüft nach **DIN 18273** und **DIN EN 1906: 47-D1150A** und **PIVCERTPlus** (1.000.000 Prüfzyklen), Objekt-Garnitur
- Lagerung: Türgriffe fest/drehbar, Rückholfedern, HOPPE-Steckgriff-Verbindung mit Kugel-Arretierung **Sertos®**, wartungsfreie Gleitlager
- Verbindung: HOPPE-Profilvollstift
- Unterkonstruktion: Stahl, Stütznocken
- Befestigung: verdeckt, durchgehend, Gewindeschrauben M4
- Besonderheit: Türgriffe mit Stahlkernen



3

Beschreibung			Lochung	F1	F1-2-S			P.E.	Krt.
				Art.-Nr./€	Art.-Nr./€				
FS-Türgriff-Garnitur (Griff/Griff)	45-65	9		10726294 <b>72,34</b>	<b>10726307</b> <b>91,84</b>			1	10

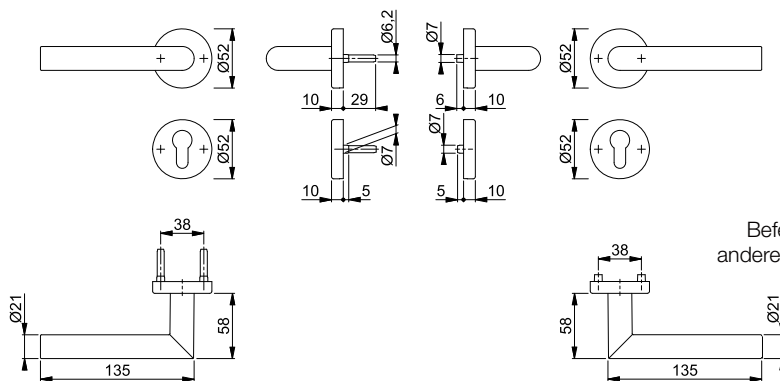

Der Buchstabe **S** in der Farbnummer steht für SecuSan®, die antimikrobielle Oberfläche. Nur für den Innenbereich geeignet.

SecuSan®

Befestigungs-Sets (Sertos®) für andere Türdicken siehe ab S. 860.

Neu



**Amsterdam - FS-1400/42H/42HS**

duraplus®

HOPPE-Aluminium-Feuerschutz-Standflügel-Rosetten-Türgriff-Garnitur mit Montagemodul und Schlüsselrosetten für Innentüren:

- geprüft nach **DIN 18273**
- Lagerung: Türgriff lose, wartungsfreies Gleitlager
- Verbindung: HOPPE-Vollstift mit epha-Einfräsung, vormontiert in der Unterkonstruktion
- Unterkonstruktion: Stahl, Stütznocken
- Befestigung: verdeckt, durchgehend, Gewindeschrauben M4



Beschreibung			Lochung	F1-2-S				P.E.	Krt.
				Art.-Nr./€					
FS-Standflügel-Garnitur (außen blind/innen Griff)	40-65			<b>11662645</b> <b>129,84</b>				0	0
			UG	11662657 <b>121,36</b>				0	0

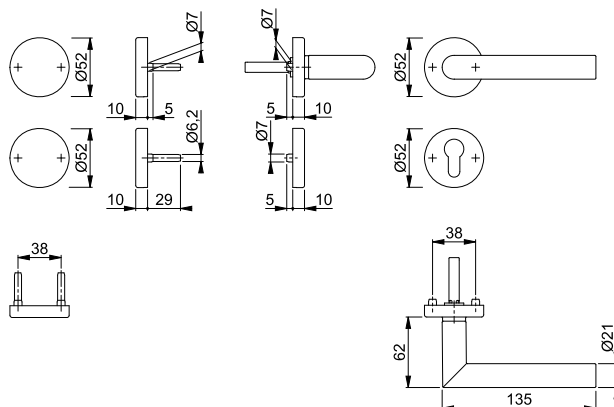

Der Buchstabe **S** in der Farbnummer steht für SecuSan®, die antimikrobielle Oberfläche. Nur für den Innenbereich geeignet.

SecuSan®

# Feuerschutz-(Antipanik-)Innentür-Garnituren

## Amsterdam - FS-E1400/353H

duraplus®

HOPPE-Edelstahl-Feuerschutz-Langschild-Türgriff-Garnitur für Innentüren:

- geprüft nach **DIN 18273** und **DIN EN 1906: 47-D1150A** und **PIVCERTPlus** (1.000.000 Prüfzyklen), Objekt-Garnitur
- Lagerung: Türgriffe fest/drehbar, Rückholfedern, HOPPE-Steckgriff-Verbindung mit Kugel-Arretierung **Sertos®**, wartungsfreie Gleitlager
- Verbindung: HOPPE-Profilvollstift
- Unterkonstruktion: Stahl, Stütznocken
- Befestigung: verdeckt, durchgehend, Gewindeschrauben M5



Beschreibung			Lochung/ Abstand	F69	F69-S			P.E.	Krt.
				Art.-Nr./€	Art.-Nr./€				
FS-Türgriff-Garnitur (Griff/Griff)	40-65	9	72	11536135 <b>101,16</b>	<b>11536603</b> <b>120,66</b>			1	5



Sertos®

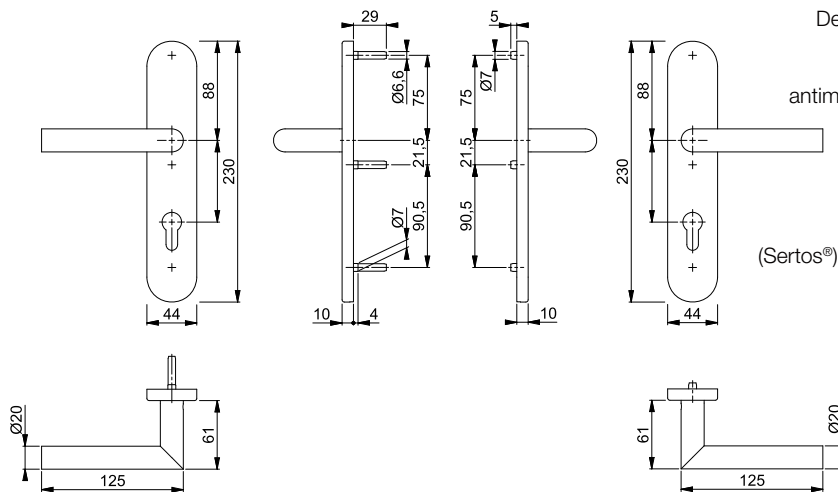

Der Buchstabe **S** in der Farbnummer steht für SecuSan®, die antimikrobielle Oberfläche. Nur für den Innenbereich geeignet.  
**SecuSan®**  
Befestigungs-Sets (Sertos®) für andere Türdicken siehe ab S. 860.

## Amsterdam - FS-E1400/353KH

duraplus®

HOPPE-Edelstahl-Feuerschutz-Kurzschild-Türgriff-Garnitur für Innentüren:

- geprüft nach **DIN 18273** und **DIN EN 1906: 47-D1150A** und **PIVCERTPlus** (1.000.000 Prüfzyklen), Objekt-Garnitur
- Lagerung: Türgriffe fest/drehbar, Rückholfedern, HOPPE-Steckgriff-Verbindung mit Kugel-Arretierung **Sertos®**, wartungsfreie Gleitlager
- Verbindung: HOPPE-Profilvollstift
- Unterkonstruktion: Stahl, Stütznocken
- Befestigung: verdeckt, durchgehend, Gewindeschrauben M5



Beschreibung			Lochung/ Abstand	F69	F69-S			P.E.	Krt.
				Art.-Nr./€	Art.-Nr./€				
FS-Türgriff-Garnitur (Griff/Griff)	40-65	9	72	10722509 <b>73,78</b>	<b>10722517</b> <b>93,28</b>			1	10



Sertos®

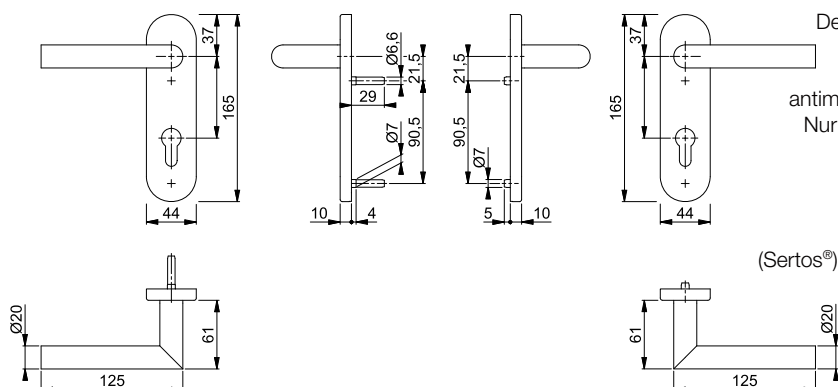

Der Buchstabe **S** in der Farbnummer steht für SecuSan®, die antimikrobielle Oberfläche. Nur für den Innenbereich geeignet.  
**SecuSan®**  
Befestigungs-Sets (Sertos®) für andere Türdicken siehe ab S. 860.



Neu



**Amsterdam - FS-E1400/353KH**

duraplus®

HOPPE-Edelstahl-Feuerschutz-Standflügel-Kurzschild-Türgriff-Garnitur mit Montagemodul für Innentüren:

- geprüft nach **DIN 18273**
- Lagerung: Türgriff lose, wartungsfreies Gleitlager
- Verbindung: HOPPE-Vollstift mit epha-Einfräsung, vormontiert in der Unterkonstruktion
- Unterkonstruktion: Stahl, Stütznocken
- Befestigung: verdeckt, durchgehend, Gewindeschrauben M4



3

Beschreibung	40-65	Lochung/Abstand	F69		P.E.	Krt.
			Art.-Nr./€			
FS-Standflügel-Garnitur (außen blind/innen Griff)		72	<b>11661902</b>		0	0
		UG	11661951		0	0
			<b>112,14</b>			
			<b>103,66</b>			

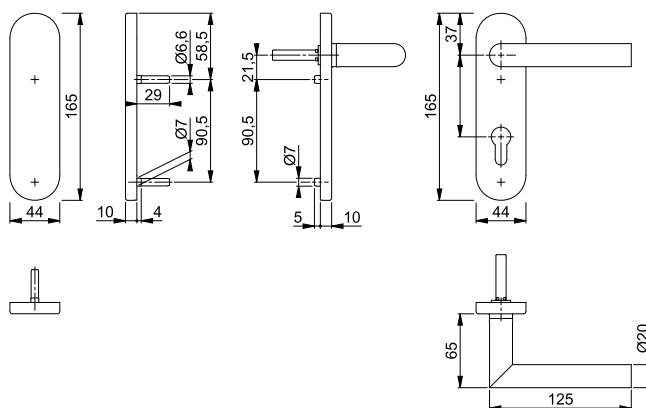

**Amsterdam - FS-E1400/42H/42HS**

duraplus®

HOPPE-Edelstahl-Feuerschutz-Rosetten-Türgriff-Garnitur mit Schlüsselrosetten für Innentüren:

- geprüft nach **DIN 18273** und **DIN EN 1906: 47-D1150A** und **PIVCERTPlus** (1.000.000 Prüfcyklen), Objekt-Garnitur
- Lagerung: Türgriffe fest/drehbar, Rückholfedern, HOPPE-Steckgriff-Verbindung mit Kugel-Arretierung **Sertos®**, wartungsfreie Gleitlager
- Verbindung: HOPPE-Profilvollstift
- Unterkonstruktion: Stahl, Stütznocken
- Befestigung: verdeckt, durchgehend, Gewindeschrauben M4



Sertos®

Beschreibung	40-65	9	Lochung	F69		P.E.	Krt.
				Art.-Nr./€	Art.-Nr./€		
FS-Türgriff-Garnitur (Griff/Griff)				10721910	<b>10721928</b>	1	10
				<b>61,56</b>	<b>81,06</b>		

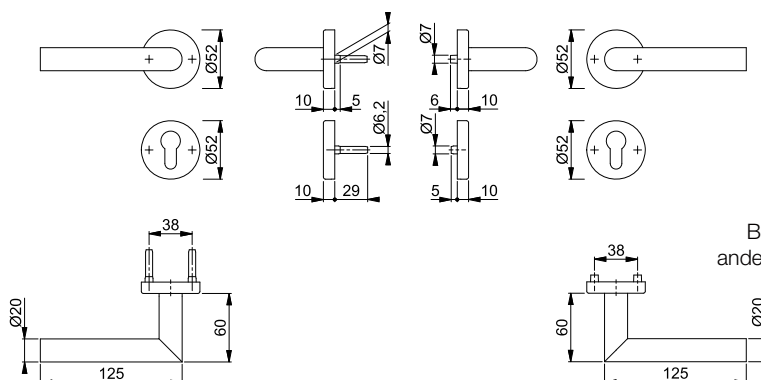

Der Buchstabe **S** in der Farbnummer steht für SecuSan®, die antimikrobielle Oberfläche. Nur für den Innenbereich geeignet.

**SecuSan®**

Befestigungs-Sets (Sertos®) für andere Türdicken siehe ab S. 860.

# Feuerschutz-(Antipanik)-Innentür-Garnituren

Neu



## Amsterdam - FS-E1400/42H/42HS

duraplus®

HOPPE-Edelstahl-Feuerschutz-Standflügel-Rosetten-Türgriff-Garnitur mit Montagemodul und Schlüsselrosetten für Innentüren:

- geprüft nach **DIN 18273**
- Lagerung: Türgriff lose, wartungsfreies Gleitlager
- Verbindung: HOPPE-Vollstift mit epha-Einfräsung, vormontiert in der Unterkonstruktion
- Unterkonstruktion: Stahl, Stütznocken
- Befestigung: verdeckt, durchgehend, Gewindeschrauben M4



Beschreibung	40-65	Lochung	F69			P.E.	Krt.
			Art.-Nr./€				
FS-Standflügel-Garnitur (außen blind/innen Griff)		UG	11662615			0	0
			99,92				
			11662633			0	0
			91,44				

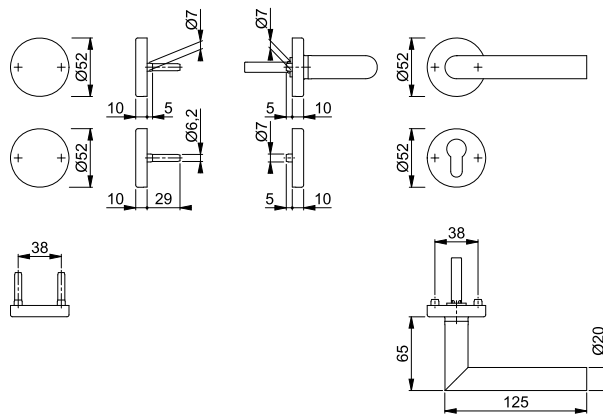

## Bonn - FS-150/353KH

duraplus®

HOPPE-Aluminium-Feuerschutz-Kurzschild-Türgriff-Garnitur für Innentüren:

- geprüft nach **DIN 18273** und **DIN EN 1906: 47-D1150A** und **PVCERTPlus** (1.000.000 Prüfzyklen), Objekt-Garnitur
- Lagerung: Türgriffe fest/drehbar, Rückholfedern, HOPPE-Steckgriff-Verbindung mit Kugel-Arretierung **Sertos®**, wartungsfreie Gleitlager
- Verbindung: HOPPE-Profilvollstift
- Unterkonstruktion: Stahl, Stütznocken
- Befestigung: verdeckt, durchgehend, Gewindeschrauben M5
- Besonderheit: Türgriffe mit Stahlkernen



Beschreibung	45-65	9	Lochung/Abstand	F1			P.E.	Krt.
				Art.-Nr./€				
FS-Türgriff-Garnitur (Griff/Griff)			72	10725558			1	10
				75,16				

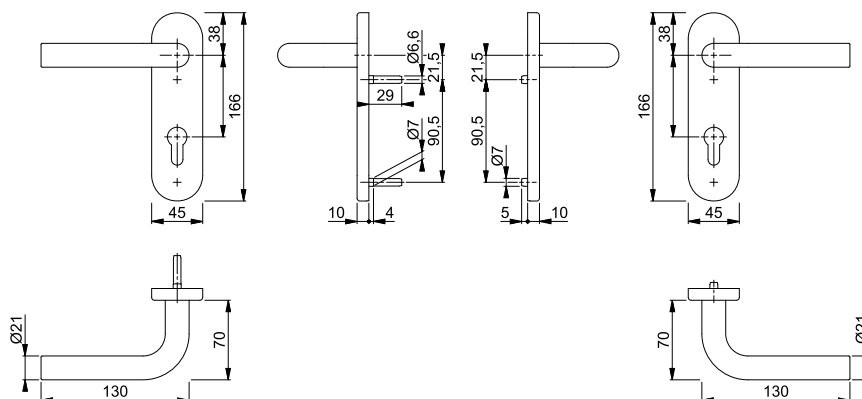

Befestigungs-Sets (Sertos®) für andere Türdicken siehe ab S. 860.

Sertos®



Sertos®

### Bonn - FS-150/42H/42HS



duraplus®

HOPPE-Aluminium-Feuerschutz-Rosetten-Türgriff-Garnitur mit Schlüsselrosetten für Innentüren:

- geprüft nach **DIN 18273** und **DIN EN 1906: 47-D1150A** und **PIVCERTPlus** (1.000.000 Prüfzyklen), Objekt-Garnitur
- Lagerung: Türgriffe fest/drehbar, Rückholfedern, HOPPE-Steckgriff-Verbindung mit Kugel-Arretierung **Sertos®**, wartungsfreie Gleitlager
- Verbindung: HOPPE-Profilvollstift
- Unterkonstruktion: Stahl, Stütznocken
- Befestigung: verdeckt, durchgehend, Gewindeschrauben M4
- Besonderheit: Türgriffe mit Stahlkernen



3

Beschreibung			Lochung	F1				P.E.	Krt.
				Art.-Nr./€					
FS-Türgriff-Garnitur (Griff/Griff)	45-65	9		<b>10726315</b> <b>72,34</b>				1	10

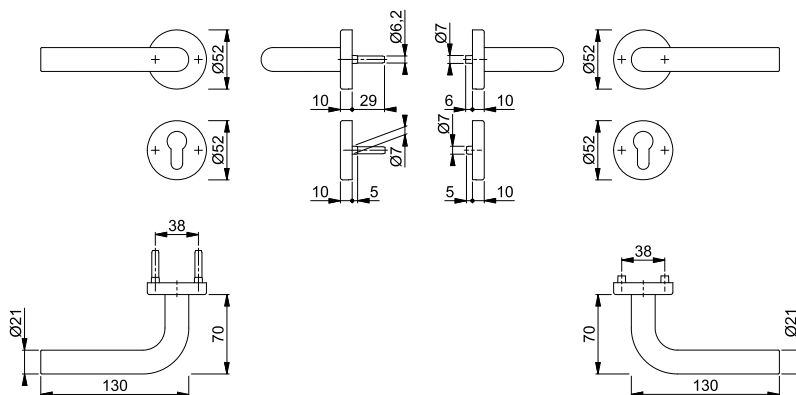

Befestigungs-Sets (Sertos®) für andere Türdicken siehe ab S. 860.



Sertos®



### Bonn - FS-E150/353H

duraplus®

HOPPE-Edelstahl-Feuerschutz-Langschild-Türgriff-Garnitur für Innentüren:

- geprüft nach **DIN 18273** und **DIN EN 1906: 47-D1150A** und **PIVCERTPlus** (1.000.000 Prüfzyklen), Objekt-Garnitur
- Lagerung: Türgriffe fest/drehbar, Rückholfedern, HOPPE-Steckgriff-Verbindung mit Kugel-Arretierung **Sertos®**, wartungsfreie Gleitlager
- Verbindung: HOPPE-Profilvollstift
- Unterkonstruktion: Stahl, Stütznocken
- Befestigung: verdeckt, durchgehend, Gewindeschrauben M5



Beschreibung			Lochung/Abstand	F69				P.E.	Krt.
				Art.-Nr./€					
FS-Türgriff-Garnitur (Griff/Griff)	40-65	9		<b>11536354</b> <b>101,16</b>				1	5

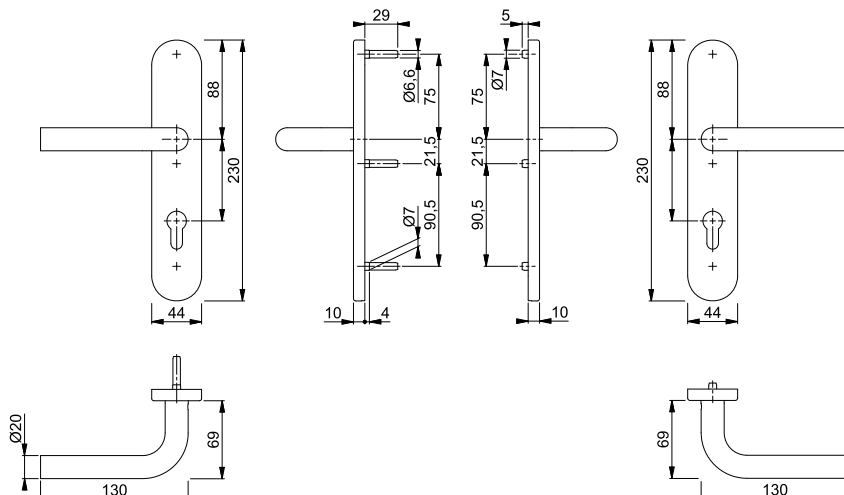

Befestigungs-Sets (Sertos®) für andere Türdicken siehe ab S. 860.

# Feuerschutz-(Antipanik)-Innentür-Garnituren

## ■ Bonn - FS-E150/353KH

duraplus®



Sertos®

HOPPE-Edelstahl-Feuerschutz-Kurzschild-Türgriff-Garnitur für Innentüren:

- geprüft nach **DIN 18273** und **DIN EN 1906: 47-D1150A** und **PIVCERTPlus** (1.000.000 Prüfzyklen), Objekt-Garnitur
- Lagerung: Türgriffe fest/drehbar, Rückholfedern, HOPPE-Steckgriff-Verbindung mit Kugel-Arretierung **Sertos®**, wartungsfreie Gleitlager
- Verbindung: HOPPE-Profilvollstift
- Unterkonstruktion: Stahl, Stütznocken
- Befestigung: verdeckt, durchgehend, Gewindeschrauben M5



Beschreibung			Lochung/ Abstand	F69			P.E.	Krt.
				Art.-Nr./€				
FS-Türgriff-Garnitur (Griff/Griff)	40-65	9	72	<b>10722605</b> <b>73,78</b>			1	10

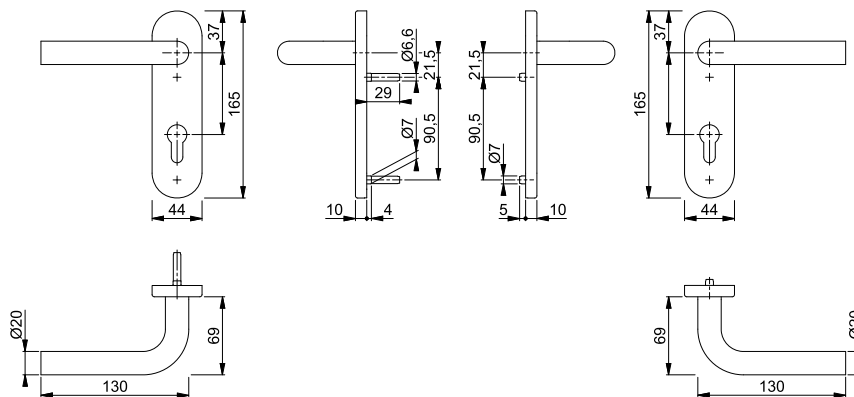

Befestigungs-Sets (Sertos®) für andere Türdicken siehe ab S. 860.

## ■ Bonn - FS-E150/42H/42HS

duraplus®



Sertos®

HOPPE-Edelstahl-Feuerschutz-Rosetten-Türgriff-Garnitur mit Schlüsselrosetten für Innentüren:

- geprüft nach **DIN 18273** und **DIN EN 1906: 47-D1150A** und **PIVCERTPlus** (1.000.000 Prüfzyklen), Objekt-Garnitur
- Lagerung: Türgriffe fest/drehbar, Rückholfedern, HOPPE-Steckgriff-Verbindung mit Kugel-Arretierung **Sertos®**, wartungsfreie Gleitlager
- Verbindung: HOPPE-Profilvollstift
- Unterkonstruktion: Stahl, Stütznocken
- Befestigung: verdeckt, durchgehend, Gewindeschrauben M4



Beschreibung			Lochung	F69			P.E.	Krt.
				Art.-Nr./€				
FS-Türgriff-Garnitur (Griff/Griff)	40-65	9		<b>10721901</b> <b>61,56</b>			1	10

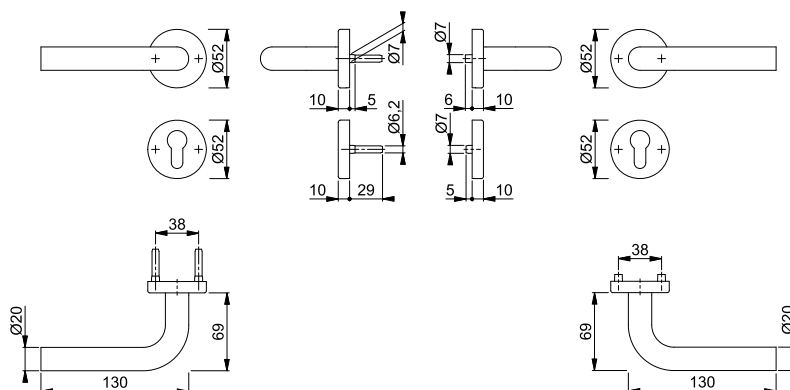

Befestigungs-Sets (Sertos®) für andere Türdicken siehe ab S. 860.



Sertos®

### Dallas - FS-1643/202KH

duraplus®

HOPPE-Aluminium-Feuerschutz-Kurzschild-Türgriff-Garnitur für Innentüren:

- geprüft nach **DIN 18273** und **DIN EN 1906: 47-D1150A** und **PIVCERTPlus** (1.000.000 Prüfzyklen), Objekt-Garnitur
- Lagerung: Türgriffe fest/drehbar, Rückholfedern, HOPPE-Steckgriff-Verbindung mit Kugel-Arretierung **Sertos®**, wartungsfreie Gleitlager
- Verbindung: HOPPE-Profilvollstift
- Unterkonstruktion: Stahl, Stütznocken
- Befestigung: verdeckt, durchgehend, Gewindeschrauben M5
- Besonderheit: Türgriffe mit Stahlkernen



3

Beschreibung			Lochung/ Abstand	F1	F9			P.E.	Krt.
				Art.-Nr./€	Art.-Nr./€				
FS-Türgriff-Garnitur (Griff/Griff)	45-65	9	72	<b>10725574</b> <b>80,62</b>	10725582 <b>88,68</b>			1	10

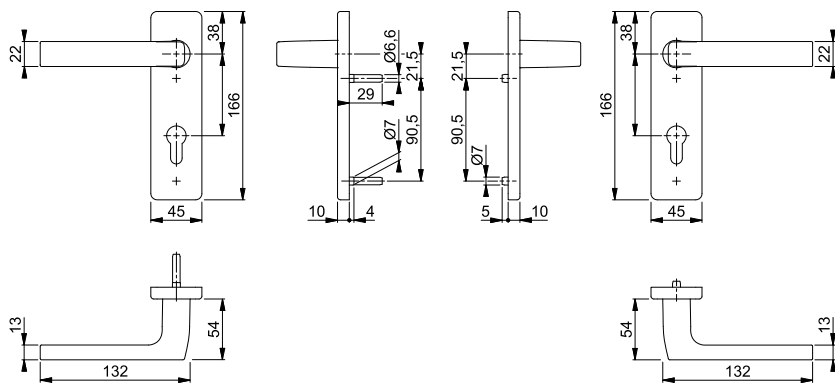

Befestigungs-Sets (Sertos®) für andere Türdicken siehe ab S. 860.



Sertos®

### Dallas - FS-1643/52/52S

duraplus®

HOPPE-Aluminium-Feuerschutz-Rosetten-Türgriff-Garnitur mit Schlüsselrosetten für Innentüren:

- geprüft nach **DIN 18273** und **DIN EN 1906: 47-D1150A** und **PIVCERTPlus** (1.000.000 Prüfzyklen), Objekt-Garnitur
- Lagerung: Türgriffe fest/drehbar, Rückholfedern, HOPPE-Steckgriff-Verbindung mit Kugel-Arretierung **Sertos®**, wartungsfreie Gleitlager
- Verbindung: HOPPE-Profilvollstift
- Unterkonstruktion: Stahl, Stütznocken
- Befestigung: verdeckt, durchgehend, Gewindeschrauben M4
- Besonderheit: Türgriffe mit Stahlkernen



Beschreibung			Lochung	F1	F9			P.E.	Krt.
				Art.-Nr./€	Art.-Nr./€				
FS-Türgriff-Garnitur (Griff/Griff)	45-65	9		<b>10726323</b> <b>77,80</b>	10726331 <b>85,56</b>			1	10

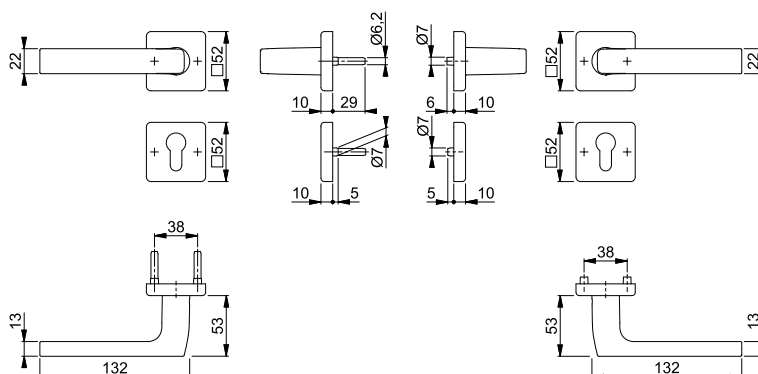

Befestigungs-Sets (Sertos®) für andere Türdicken siehe ab S. 860.

# Feuerschutz-(Antipanik)-Innentür-Garnituren

## ■ Dallas - FS-E1643/202KH

duraplus®



Sertos®

HOPPE-Edelstahl-Feuerschutz-Kurzschild-Türgriff-Garnitur für Innentüren:

- geprüft nach **DIN 18273** und **DIN EN 1906: 47-D1150A** und **PVCERTPlus** (1.000.000 Prüfzyklen), Objekt-Garnitur
- Lagerung: Türgriffe fest/drehbar, Rückholfedern, HOPPE-Steckgriff-Verbindung mit Kugel-Arretierung **Sertos®**, wartungsfreie Gleitlager
- Verbindung: HOPPE-Profilvollstift
- Unterkonstruktion: Stahl, Stütznocken
- Befestigung: verdeckt, durchgehend, Gewindeschrauben M5



Beschreibung			Lochung/ Abstand	F69			P.E.	Krt.
				Art.-Nr./€				
FS-Türgriff-Garnitur (Griff/Griff)	40-65	9	72	<b>10722568</b> <b>95,42</b>			1	10

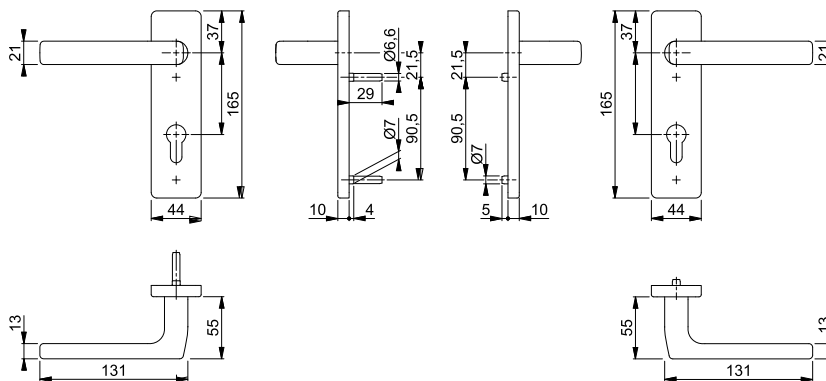

Befestigungs-Sets (Sertos®) für andere Türdicken siehe ab S. 860.

## ■ Dallas - FS-E1643/52/52S

duraplus®



Sertos®

HOPPE-Edelstahl-Feuerschutz-Rosetten-Türgriff-Garnitur mit Schlüsselrosetten für Innentüren:

- geprüft nach **DIN 18273** und **DIN EN 1906: 47-D1150A** und **PVCERTPlus** (1.000.000 Prüfzyklen), Objekt-Garnitur
- Lagerung: Türgriffe fest/drehbar, Rückholfedern, HOPPE-Steckgriff-Verbindung mit Kugel-Arretierung **Sertos®**, wartungsfreie Gleitlager
- Verbindung: HOPPE-Profilvollstift
- Unterkonstruktion: Stahl, Stütznocken
- Befestigung: verdeckt, durchgehend, Gewindeschrauben M4



Beschreibung			Lochung	F69			P.E.	Krt.
				Art.-Nr./€				
FS-Türgriff-Garnitur (Griff/Griff)	40-65	9		<b>10721899</b> <b>83,20</b>			1	10

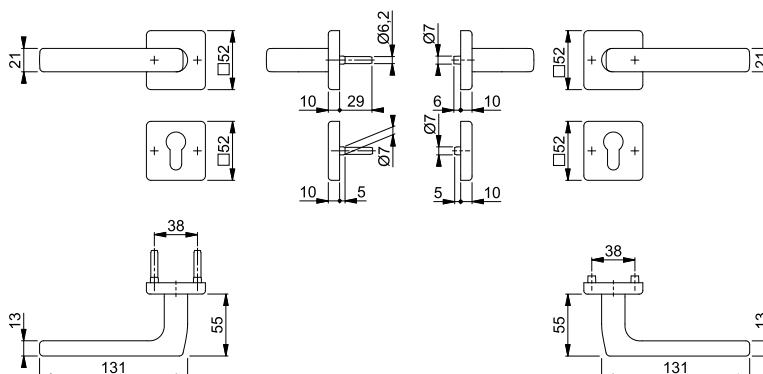

Befestigungs-Sets (Sertos®) für andere Türdicken siehe ab S. 860.



Sertos®

### Dallas - FS-1644/202KH

duraplus®

HOPPE-Aluminium-Feuerschutz-Kurzschild-Türgriff-Garnitur für Innentüren:

- geprüft nach **DIN 18273** und **DIN EN 1906: 47-D1150A** und **PIVCERTPlus** (1.000.000 Prüfzyklen), Objekt-Garnitur
- Lagerung: Türgriffe fest/drehbar, Rückholfedern, HOPPE-Steckgriff-Verbindung mit Kugel-Arretierung **Sertos®**, wartungsfreie Gleitlager
- Verbindung: HOPPE-Profilvollstift
- Unterkonstruktion: Stahl, Stütznocken
- Befestigung: verdeckt, durchgehend, Gewindeschrauben M5
- Besonderheit: Türgriffe mit Stahlkernen



3

Beschreibung			Lochung/ Abstand	F1		F9		P.E.	Krt.
				Art.-Nr./€	Art.-Nr./€	Art.-Nr./€	Art.-Nr./€		
FS-Türgriff-Garnitur (Griff/Griff)	45-65	9		72	<b>10725591</b> <b>88,80</b>	10725603	<b>97,68</b>	1	10
FS-Antipanik-Türgriff-Garnitur (Griff/Griff)		40-65	9		72	10725849 <b>99,72</b>	10725857 <b>108,60</b>	1	4

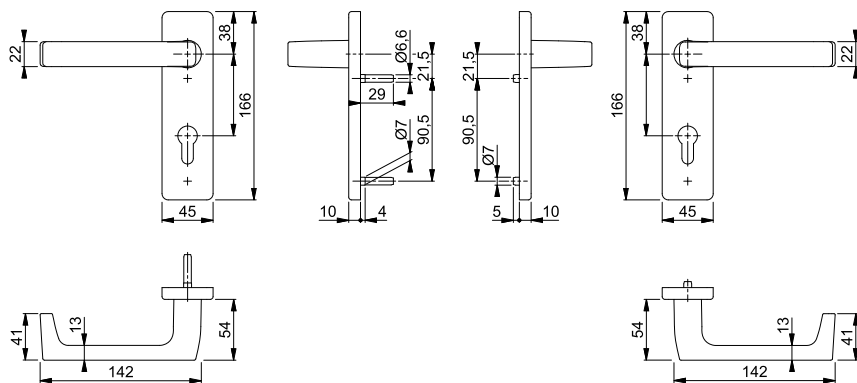

Befestigungs-Sets (Sertos®) für andere Türdicken siehe ab S. 860.

Neu



### Dallas - FS-1644/202KH

duraplus®

HOPPE-Aluminium-Feuerschutz-Standflügel-Kurzschild-Türgriff-Garnitur mit Montagemodul für Innentüren:

- geprüft nach **DIN 18273** und mitgeprüft in Notausgangsverschlässen nach **DIN EN 179**
- Lagerung: Türgriff lose, wartungsfreies Gleitlager
- Verbindung: HOPPE-Vollstift mit efha-Einfräsung, vormontiert in der Unterkonstruktion
- Unterkonstruktion: Stahl, Stütznocken
- Befestigung: verdeckt, durchgehend, Gewindeschrauben M4



Beschreibung			Lochung/ Abstand	F1		P.E.	Krt.
				Art.-Nr./€	Art.-Nr./€		
FS-Standflügel-Garnitur (außen blind/innen Griff)		40-65		72	<b>11664545</b> <b>126,80</b>	0	0
				UG	11664551 <b>118,32</b>	0	0

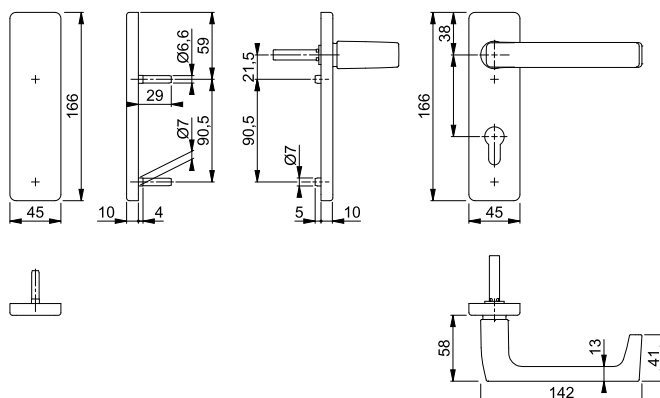

# Feuerschutz-(Antipanik)-Innentür-Garnituren



Sertos®

## Dallas - FS-1644/52/52S

duraplus®

HOPPE-Aluminium-Feuerschutz-Rosetten-Türgriff-Garnitur mit Schlüsselrosetten für Innentüren:

- geprüft nach **DIN 18273** und **DIN EN 1906: 47-D1150A** und **PIVCERTPlus** (1.000.000 Prüfzyklen), Objekt-Garnitur
- Lagerung: Türgriffe fest/drehbar, Rückholfedern, HOPPE-Steckgriff-Verbindung mit Kugel-Arretierung **Sertos®**, wartungsfreie Gleitlager
- Verbindung: HOPPE-Profilvollstift
- Unterkonstruktion: Stahl, Stütznocken
- Befestigung: verdeckt, durchgehend, Gewindeschrauben M4
- Besonderheit: Türgriffe mit Stahlkernen



Beschreibung			Lochung	F1		F9		P.E.	Krt.
				Art.-Nr./€	Art.-Nr./€	Art.-Nr./€	Art.-Nr./€		
FS-Türgriff-Garnitur (Griff/Griff)	45-65	9		<b>10726340</b> <b>85,96</b>	10726358 <b>94,56</b>			1	10
FS-Antipanik-Türgriff-Garnitur (Griff/Griff)		40-65	9	10726366 <b>96,88</b>	10726374 <b>105,48</b>			1	4

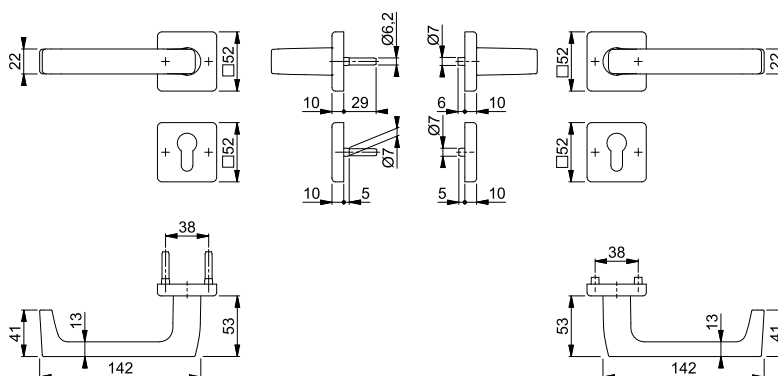

Befestigungs-Sets (Sertos®) für andere Türdicken siehe ab S. 860.

Neu



## Dallas - FS-1644/52/52S

duraplus®

HOPPE-Aluminium-Feuerschutz-Standflügel-Rosetten-Türgriff-Garnitur mit Montagemodul und Schlüsselrosetten für Innentüren:

- geprüft nach **DIN 18273** und mitgeprüft in Notausgangsverschlüssen nach **DIN EN 179**
- Lagerung: Türgriff lose, wartungsfreies Gleitlager
- Verbindung: HOPPE-Vollstift mit epha-Einfräsung, vormontiert in der Unterkonstruktion
- Unterkonstruktion: Stahl, Stütznocken
- Befestigung: verdeckt, durchgehend, Gewindeschrauben M4



Beschreibung			Lochung	F1				P.E.	Krt.
				Art.-Nr./€	Art.-Nr./€	Art.-Nr./€	Art.-Nr./€		
FS-Standflügel-Garnitur (außen blind/innen Griff)		40-65		<b>11664502</b> <b>123,96</b>				0	0
				11664514 <b>115,50</b>				0	0

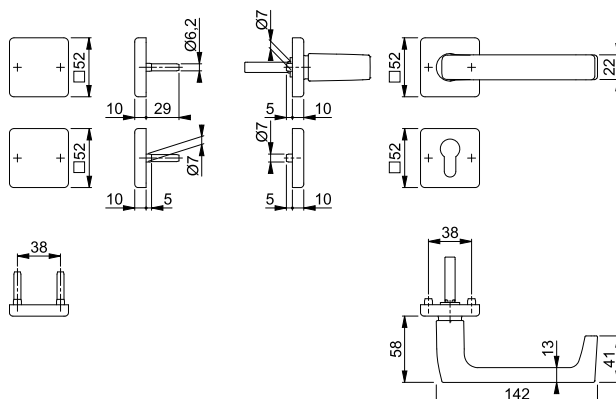





Sertos®

## Dallas - FS-E1644/202KH

duraplus®

HOPPE-Edelstahl-Feuerschutz-Kurzschild-Türgriff-Garnitur für Innentüren:

- geprüft nach **DIN 18273** und **DIN EN 1906: 47-D1150A** und **PIVCERTPlus** (1.000.000 Prüfzyklen), Objekt-Garnitur
- Lagerung: Türgriffe fest/drehbar, Rückholfedern, HOPPE-Steckgriff-Verbindung mit Kugel-Arretierung **Sertos®**, wartungsfreie Gleitlager
- Verbindung: HOPPE-Profilvollstift
- Unterkonstruktion: Stahl, Stütznocken
- Befestigung: verdeckt, durchgehend, Gewindeschrauben M5



3

Beschreibung	Lochung/Abstand	F69 Art.-Nr./€	P.E.	Krt.		
FS-Türgriff-Garnitur (Griff/Griff)	40-65	9	72	<b>10722621</b> <b>105,46</b>	1	10
FS-Antipanic-Türgriff-Garnitur (Griff/Griff)	40-65	9	72	10722630 <b>116,16</b>	1	10

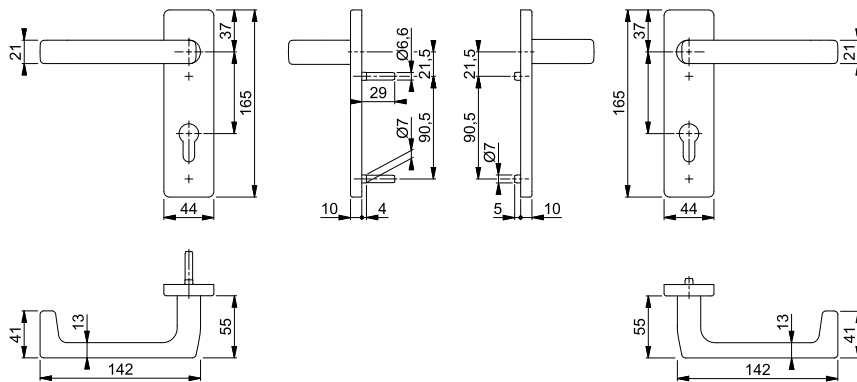

Befestigungs-Sets (Sertos®) für andere Türdicken siehe ab S. 860.

Neu



## Dallas - FS-E1644/202KH

duraplus®

HOPPE-Edelstahl-Feuerschutz-Standflügel-Kurzschild-Türgriff-Garnitur mit Montagemodul für Innentüren:

- geprüft nach **DIN 18273** und mitgeprüft in Notausgangsschlössern nach **DIN EN 179**
- Lagerung: Türgriff lose, wartungsfreies Gleitlager
- Verbindung: HOPPE-Vollstift mit epha-Einfräsung, vormontiert in der Unterkonstruktion
- Unterkonstruktion: Stahl, Stütznocken
- Befestigung: verdeckt, durchgehend, Gewindeschrauben M4



Beschreibung	Lochung/Abstand	F69 Art.-Nr./€	P.E.	Krt.
FS-Standflügel-Garnitur (außen blind/innen Griff)	72	<b>11663285</b> <b>143,80</b>	0	0
	UG	11663297 <b>135,34</b>	0	0

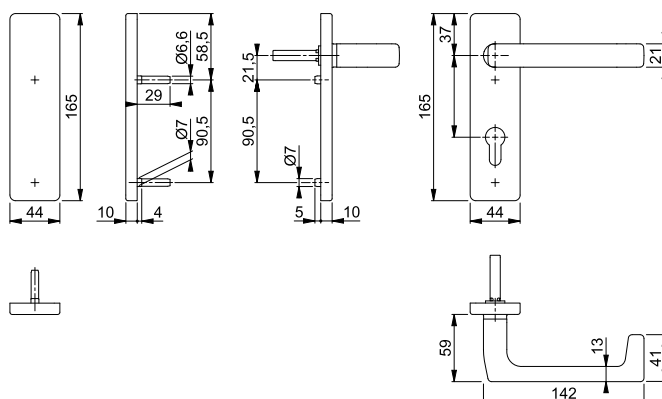

# Feuerschutz-(Antipanik)-Innentür-Garnituren

## ■ Dallas - FS-E1644/52/52S

duraplus®



Sertos®

HOPPE-Edelstahl-Feuerschutz-Rosetten-Türgriff-Garnitur mit Schlüsselrosetten für Innentüren:

- geprüft nach **DIN 18273** und **DIN EN 1906: 47-D1150A** und **PIVCERTPlus** (1.000.000 Prüfzyklen), Objekt-Garnitur
- Lagerung: Türgriffe fest/drehbar, Rückholfedern, HOPPE-Steckgriff-Verbindung mit Kugel-Arretierung **Sertos®**, wartungsfreie Gleitlager
- Verbindung: HOPPE-Profilvollstift
- Unterkonstruktion: Stahl, Stütznocken
- Befestigung: verdeckt, durchgehend, Gewindeschrauben M4



Beschreibung			Lochung	F69			P.E.	Krt.
				Art.-Nr./€				
FS-Türgriff-Garnitur (Griff/Griff)	40-65	9		<b>10721872</b> <b>93,24</b>			1	10
FS-Antipanik-Türgriff-Garnitur (Griff/Griff)		40-65	9	10721881 <b>103,94</b>			1	10

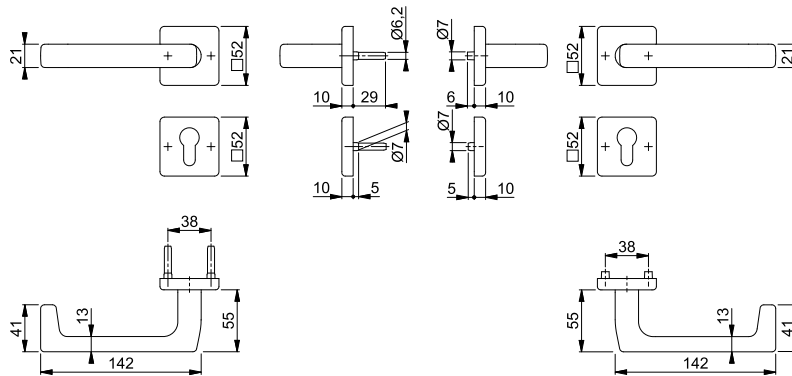

Befestigungs-Sets (Sertos®) für andere Türdicken siehe ab S. 860.

Neu

## ■ Dallas - FS-E1644/52/52S

duraplus®



HOPPE-Edelstahl-Feuerschutz-Standflügel-Rosetten-Türgriff-Garnitur mit Montagemodul und Schlüsselrosetten für Innentüren:

- geprüft nach **DIN 18273** und mitgeprüft in Notausgangsverschlüssen nach **DIN EN 179**
- Lagerung: Türgriff lose, wartungsfreies Gleitlager
- Verbindung: HOPPE-Vollstift mit epha-Einfräsung, vormontiert in der Unterkonstruktion
- Unterkonstruktion: Stahl, Stütznocken
- Befestigung: verdeckt, durchgehend, Gewindeschrauben M4



Beschreibung			Lochung	F69			P.E.	Krt.
				Art.-Nr./€				
FS-Standflügel-Garnitur (außen blind/innen Griff)	40-65			<b>11665215</b> <b>131,58</b>			0	0
			UG	11665221 <b>123,12</b>			0	0

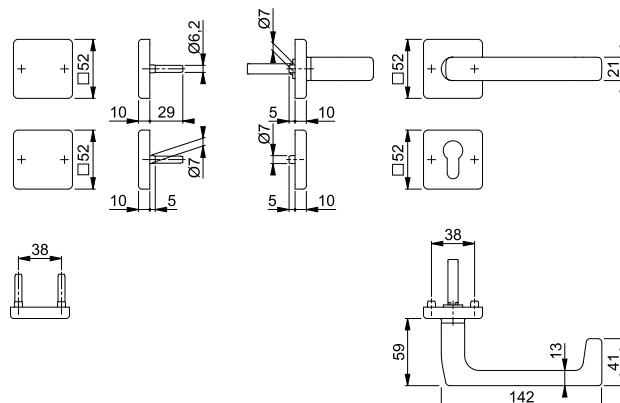



Sertos®

### Marseille - FS-1138/353KH

duraplus®

HOPPE-Aluminium-Feuerschutz-Kurzschild-Türgriff-Garnitur für Innentüren:

- geprüft nach **DIN 18273** und **DIN EN 1906: 47-D1150A** und **PIVCERTPlus** (1.000.000 Prüfzyklen), Objekt-Garnitur
- Lagerung: Türgriffe fest/drehbar, Rückholfedern, HOPPE-Steckgriff-Verbindung mit Kugel-Arretierung **Sertos®**, wartungsfreie Gleitlager
- Verbindung: HOPPE-Profilvollstift
- Unterkonstruktion: Stahl, Stütznocken
- Befestigung: verdeckt, durchgehend, Gewindeschrauben M5
- Besonderheit: Türgriffe mit Stahlkernen



3

Beschreibung			Lochung/ Abstand	F1		F1-2-S		P.E.	Krt.
				Art.-Nr./€	Art.-Nr./€	Art.-Nr./€	Art.-Nr./€		
FS-Türgriff-Garnitur (Griff/Griff)	40-55	9	72	<b>10725638</b> 64,24	10725646 83,74			1	10
FS-Antipanic-Türgriff-Garnitur (Griff/Griff)	35-55	9	72	10725806 75,16	10725814 94,66			1	4

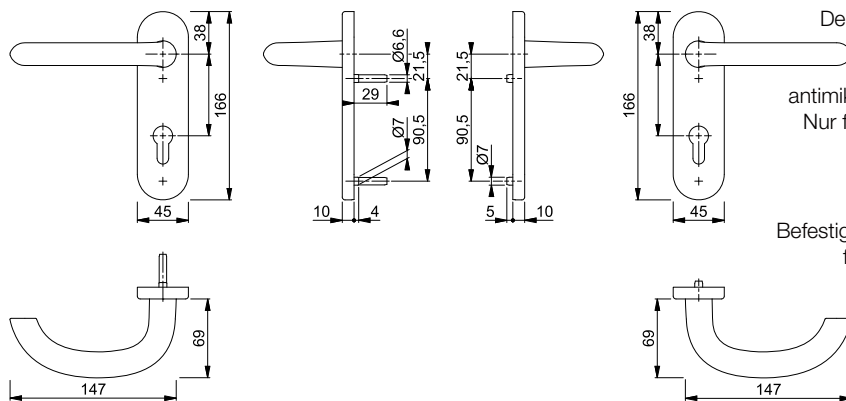

Der Buchstabe **S** in der Farbnummer steht für SecuSan®, die antimikrobielle Oberfläche. Nur für den Innenbereich geeignet.

SecuSan®

Befestigungs-Sets (Sertos®) für andere Türdicken siehe ab S. 860.

Neu



### Marseille - FS-1138/353KH

duraplus®

HOPPE-Aluminium-Feuerschutz-Standflügel-Kurzschild-Türgriff-Garnitur mit Montage-Modul für Innentüren:

- geprüft nach **DIN 18273** und mitgeprüft in Notausgangsverschlässen nach **DIN EN 179**
- Lagerung: Türgriff lose, wartungsfreies Gleitlager
- Verbindung: HOPPE-Vollstift mit epha-Einfräsung, vormontiert in der Unterkonstruktion
- Unterkonstruktion: Stahl, Stütznocken
- Befestigung: verdeckt, durchgehend, Gewindeschrauben M4



Beschreibung			Lochung/ Abstand	F1				P.E.	Krt.
				Art.-Nr./€	Art.-Nr./€	Art.-Nr./€	Art.-Nr./€		
FS-Standflügel-Garnitur (außen blind/innen Griff)	40-65		72	<b>11661975</b> 102,26				0	0
			UG	11662220 93,78				0	0

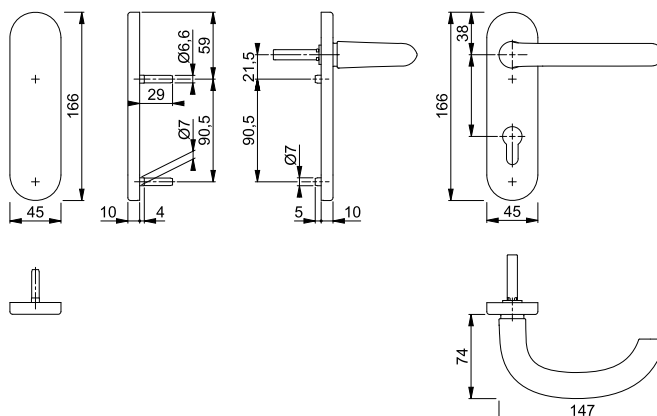

# Feuerschutz-(Antipanik)-Innentür-Garnituren



Sertos®

## Marseille - FS-1138/42H/42HS

duraplus®

HOPPE-Aluminium-Feuerschutz-Rosetten-Türgriff-Garnitur mit Schlüsselrosetten für Innentüren:

- geprüft nach **DIN 18273** und **DIN EN 1906: 47-D1150A** und **PIVCERTPlus** (1.000.000 Prüfzyklen), Objekt-Garnitur
- Lagerung: Türgriffe fest/drehbar, Rückholfedern, HOPPE-Steckgriff-Verbindung mit Kugel-Arretierung **Sertos®**, wartungsfreie Gleitlager
- Verbindung: HOPPE-Profilvollstift
- Unterkonstruktion: Stahl, Stütznocken
- Befestigung: verdeckt, durchgehend, Gewindeschrauben M4
- Besonderheit: Türgriffe mit Stahlkernen



Beschreibung			Lochung	F1				P.E.	Krt.
				Art.-Nr./€	Art.-Nr./€				
FS-Türgriff-Garnitur (Griff/Griff)	40-55	9		<b>10726438</b> <b>61,42</b>	10726446 <b>80,92</b>			1	10
FS-Antipanik-Türgriff-Garnitur (Griff/Griff)		35-55	9		10726454 <b>72,34</b>	10726462 <b>91,84</b>		1	4

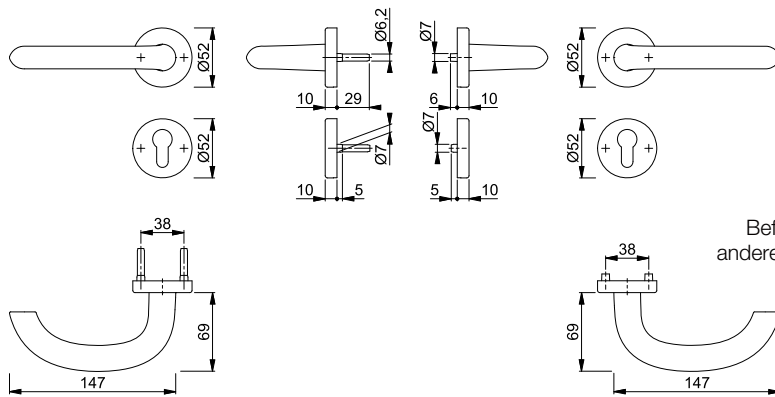

Der Buchstabe **S** in der Farbnummer steht für SecuSan®, die antimikrobielle Oberfläche. Nur für den Innenbereich geeignet.

SecuSan®

Befestigungs-Sets (Sertos®) für andere Türdicken siehe ab S. 860.

Neu



## Marseille - FS-1138/42H/42HS

duraplus®

HOPPE-Aluminium-Feuerschutz-Standflügel-Rosetten-Türgriff-Garnitur mit Montagemodul und Schlüsselrosetten für Innentüren:

- geprüft nach **DIN 18273** und mitgeprüft in Notausgangsverschlässen nach **DIN EN 179**
- Lagerung: Türgriff lose, wartungsfreies Gleitlager
- Verbindung: HOPPE-Vollstift mit epha-Einfräsung, vormontiert in der Unterkonstruktion
- Unterkonstruktion: Stahl, Stütznocken
- Befestigung: verdeckt, durchgehend, Gewindeschrauben M4



Beschreibung			Lochung	F1				P.E.	Krt.
				Art.-Nr./€	Art.-Nr./€				
FS-Standflügel-Garnitur (außen blind/innen Griff)		40-65		<b>11662281</b> <b>99,42</b>				0	0
			UG	11662372 <b>90,94</b>				0	0

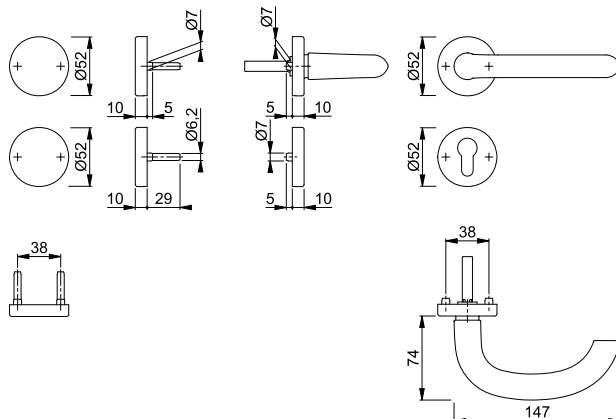



Sertos®

### ■ Marseille - FS-E1138/353H



duraplus®

HOPPE-Edelstahl-Feuerschutz-Langschild-Türgriff-Garnitur für Innentüren:

- geprüft nach **DIN 18273** und **DIN EN 1906: 47-D1150A** und **PIVCERTPlus** (1.000.000 Prüfzyklen), Objekt-Garnitur
- Lagerung: Türgriffe fest/drehbar, Rückhofedern, HOPPE-Steckgriff-Verbindung mit Kugel-Arretierung **Sertos®**, wartungsfreie Gleitlager
- Verbindung: HOPPE-Profilvollstift
- Unterkonstruktion: Stahl, Stütznocken
- Befestigung: verdeckt, durchgehend, Gewindeschrauben M5



3

Beschreibung	40-65	9	Lochung/ Abstand	F69		F69-S		P.E.	Krt.
				Art.-Nr./€	Art.-Nr./€	Art.-Nr./€	Art.-Nr./€		
FS-Türgriff-Garnitur (Griff/Griff)				72	11536415 <b>104,34</b>	<b>11536548</b>		1	5
FS-Antipanik-Türgriff-Garnitur (Griff/Griff) 				72	11536421 <b>115,06</b>	11536555 <b>134,56</b>		1	5

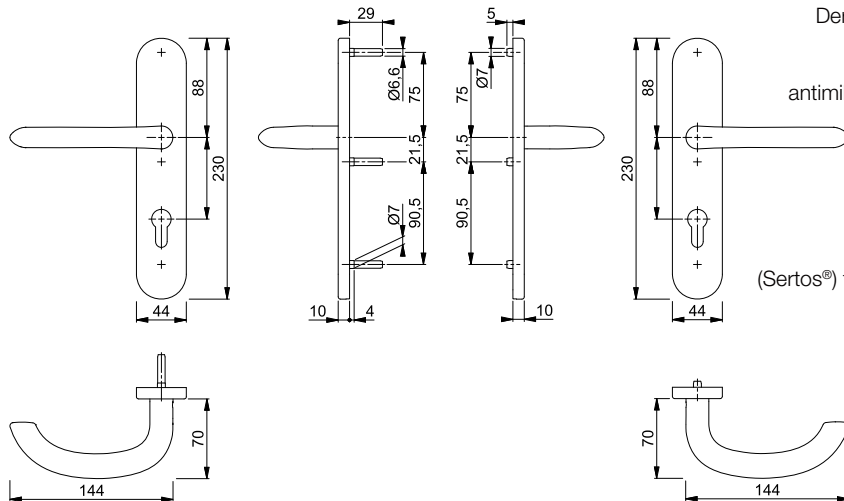

Der Buchstabe **S** in der Farbnummer steht für SecuSan®, die antimikrobielle Oberfläche. Nur für den Innenbereich geeignet.

**SecuSan®**

Befestigungs-Sets (Sertos®) für andere Türdicken siehe ab S. 860.

# Feuerschutz-(Antipanik)-Innentür-Garnituren



Sertos®

## ■ Marseille - FS-E1138/353KH

duraplus®

HOPPE-Edelstahl-Feuerschutz-Kurzschild-Türgriff-Garnitur für Innentüren:

- geprüft nach **DIN 18273** und **DIN EN 1906: 47-D1150A** und **PIVCERTPlus** (1.000.000 Prüfzyklen), Objekt-Garnitur
- Lagerung: Türgriffe fest/drehbar, Rückholfedern, HOPPE-Steckgriff-Verbindung mit Kugel-Arretierung **Sertos®**, wartungsfreie Gleitlager
- Verbindung: HOPPE-Profilvollstift
- Unterkonstruktion: Stahl, Stütznocken
- Befestigung: verdeckt, durchgehend, Gewindeschrauben M5



Beschreibung			Lochung/ Abstand	F69				P.E.	Krt.
				Art.-Nr./€	Art.-Nr./€				
FS-Türgriff-Garnitur (Griff/Griff)	40-65	9		72	<b>10722736</b> <b>76,96</b>	10722744 <b>96,46</b>		1	10
FS-Antipanik-Türgriff-Garnitur (Griff/Griff)	40-65	9		72	10722752 <b>87,68</b>	10722761 <b>107,18</b>		1	4

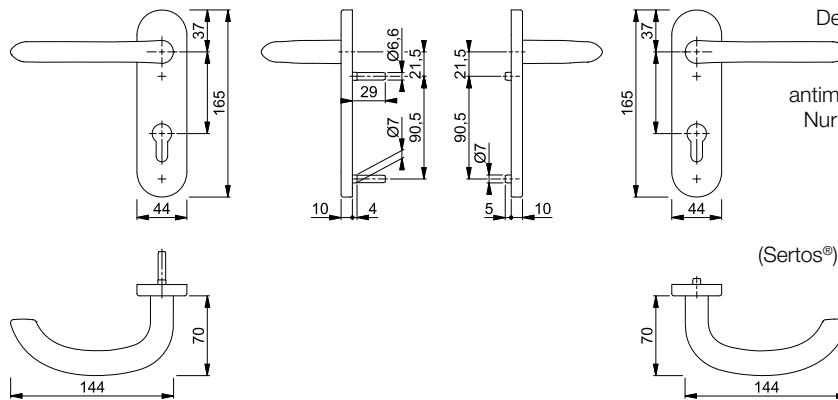

Der Buchstabe **S** in der Farbnummer steht für SecuSan®, die antimikrobielle Oberfläche. Nur für den Innenbereich geeignet.

SecuSan®

Befestigungs-Sets (Sertos®) für andere Türdicken siehe ab S. 860.

Neu



## ■ Marseille - FS-E1138/353KH

duraplus®

HOPPE-Edelstahl-Feuerschutz-Standflügel-Kurzschild-Türgriff-Garnitur mit Montagemodul für Innentüren:

- geprüft nach **DIN 18273** und mitgeprüft in Notausgangsverschlüssen nach **DIN EN 179**
- Lagerung: Türgriff lose, wartungsfreies Gleitlager
- Verbindung: HOPPE-Vollstift mit epha-Einfräsung, vormontiert in der Unterkonstruktion
- Unterkonstruktion: Stahl, Stütznocken
- Befestigung: verdeckt, durchgehend, Gewindeschrauben M4



Beschreibung			Lochung/ Abstand	F69				P.E.	Krt.
				Art.-Nr./€	Art.-Nr./€				
FS-Standflügel-Garnitur (außen blind/innen Griff)	40-65		72	<b>11665300</b> <b>115,32</b>				0	0
				11665312 <b>106,84</b>				0	0

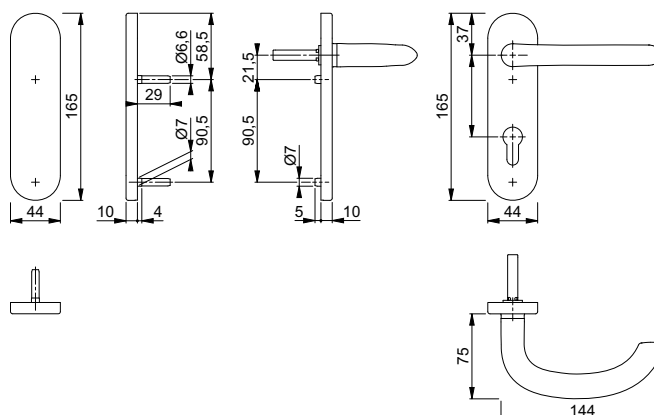



Sertos®

**Marseille - FS-E1138/42H/42HS**





duraplus®

HOPPE-Edelstahl-Feuerschutz-Rosetten-Türgriff-Garnitur mit Schlüsselrosetten für Innentüren:

- geprüft nach **DIN 18273** und **DIN EN 1906: 47-D1150A** und **PIVCERTPlus** (1.000.000 Prüfzyklen), Objekt-Garnitur
- Lagerung: Türgriffe fest/drehbar, Rückholfedern, HOPPE-Steckgriff-Verbindung mit Kugel-Arretierung **Sertos®**, wartungsfreie Gleitlager
- Verbindung: HOPPE-Profilvollstift
- Unterkonstruktion: Stahl, Stütznocken
- Befestigung: verdeckt, durchgehend, Gewindeschrauben M4



3

Beschreibung			Lochung	F69	F69-S			P.E.	Krt.
				Art.-Nr./€	Art.-Nr./€				
FS-Türgriff-Garnitur (Griff/Griff)	40-65	9		<b>10722031</b> <b>64,74</b>	10722040 <b>84,24</b>			1	10
FS-Antipanik-Türgriff-Garnitur (Griff/Griff) 	40-65	9		10722058 <b>75,46</b>	10722066 <b>94,96</b>			1	4

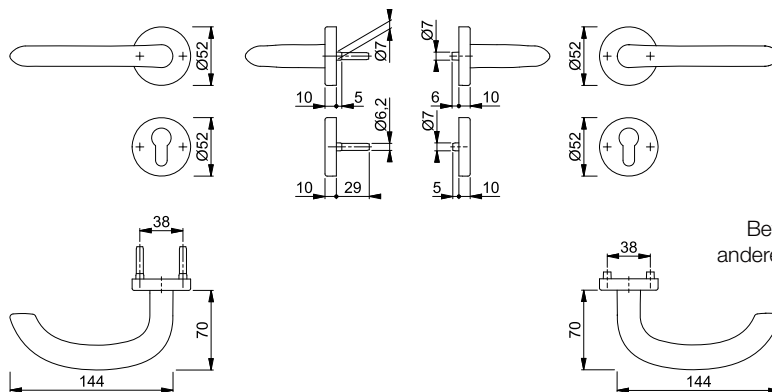

Der Buchstabe **S** in der Farbnummer steht für SecuSan®, die antimikrobielle Oberfläche. Nur für den Innenbereich geeignet.

SecuSan®

Befestigungs-Sets (Sertos®) für andere Türdicken siehe ab S. 860.

Neu







**Marseille - FS-E1138/42H/42HS**

duraplus®

HOPPE-Edelstahl-Feuerschutz-Standflügel-Rosetten-Türgriff-Garnitur mit Montagemodul und Schlüsselrosetten für Innentüren:

- geprüft nach **DIN 18273** und mitgeprüft in Notausgangsverschlüssen nach **DIN EN 179**
- Lagerung: Türgriff lose, wartungsfreies Gleitlager
- Verbindung: HOPPE-Vollstift mit epha-Einfräsung, vormontiert in der Unterkonstruktion
- Unterkonstruktion: Stahl, Stütznocken
- Befestigung: verdeckt, durchgehend, Gewindeschrauben M4



Beschreibung			Lochung	F69	F69-S			P.E.	Krt.
				Art.-Nr./€	Art.-Nr./€				
FS-Standflügel-Garnitur (außen blind/innen Griff) 	40-65			<b>11665257</b> <b>103,10</b>	11665282 <b>122,60</b>			0	0
			UG	11665269 <b>94,62</b>			0	0	

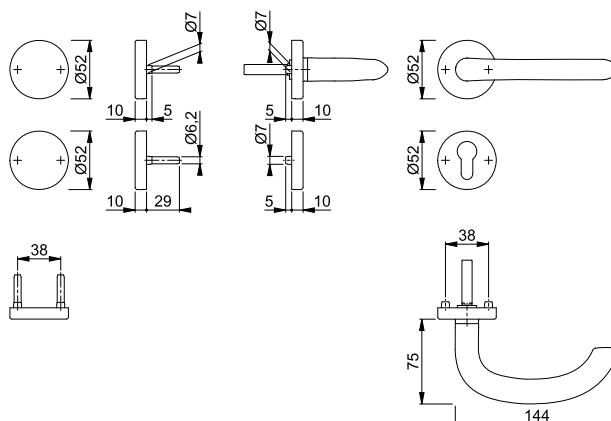

Der Buchstabe **S** in der Farbnummer steht für SecuSan®, die antimikrobielle Oberfläche. Nur für den Innenbereich geeignet.

SecuSan®



Sertos®

## Paris - FS-138/353KH

duraplus®

HOPPE-Aluminium-Feuerschutz-Kurzschild-Türgriff-Garnitur für Innentüren:

- geprüft nach **DIN 18273** und **DIN EN 1906: 47-D1150A** und **PVCERTPlus** (1.000.000 Prüfzyklen), Objekt-Garnitur
- Lagerung: Türgriffe fest/drehbar, Rückholfedern, HOPPE-Steckgriff-Verbindung mit Kugel-Arretierung **Sertos®**, wartungsfreie Gleitlager
- Verbindung: HOPPE-Profilvollstift
- Unterkonstruktion: Stahl, Stütznocken
- Befestigung: verdeckt, durchgehend, Gewindeschrauben M5
- Besonderheit: Türgriffe mit Stahlkernen



Beschreibung			Lochung/ Abstand	F1	F1-2-S			P.E.	Krt.
				Art.-Nr./€	Art.-Nr./€				
FS-Türgriff-Garnitur (Griff/Griff)	45-65	9	72	10725654 <b>75,16</b>	<b>10725662</b> <b>94,66</b>			1	10
FS-Antipanik-Türgriff-Garnitur (Griff/Griff)	40-65	9	72	10725785 <b>86,08</b>	10725793 <b>105,58</b>			1	4

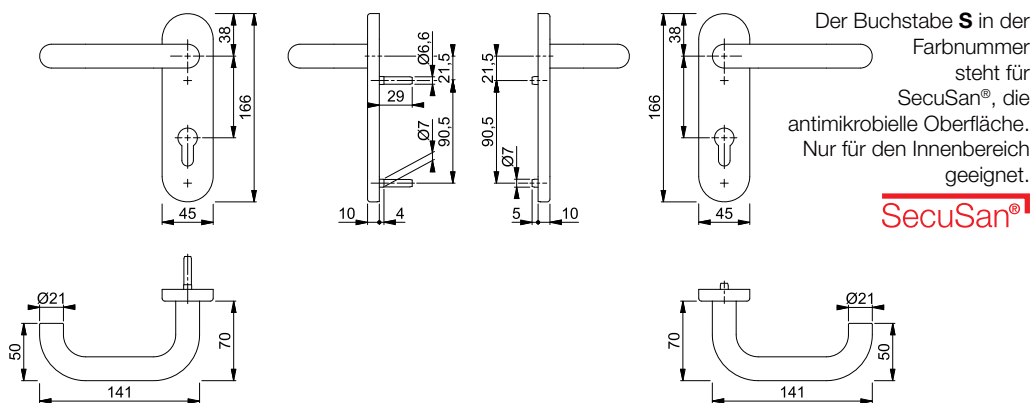

SecuSan®

Befestigungs-Sets (Sertos®) für andere Türdicken siehe ab S. 860.



Neu



**Paris - FS-138/353KH**

duraplus®

HOPPE-Aluminium-Feuerschutz-Standflügel-Kurzschild-Türgriff-Garnitur mit Montagemodul für Innentüren:

- geprüft nach **DIN 18273** und mitgeprüft in Notausgangsverschlüssen nach **DIN EN 179**
- Lagerung: Türgriff lose, wartungsfreies Gleitlager
- Verbindung: HOPPE-Vollstift mit efha-Einfräsung, vormontiert in der Unterkonstruktion
- Unterkonstruktion: Stahl, Stütznocken
- Befestigung: verdeckt, durchgehend, Gewindeschrauben M4



Beschreibung	40-65	Lochung/Abstand	F1		P.E.	Krt.
			Art.-Nr./€			
FS-Standflügel-Garnitur (außen blind/innen Griff)		72	<b>11663649</b>		0	0
		UG	11663662		0	0

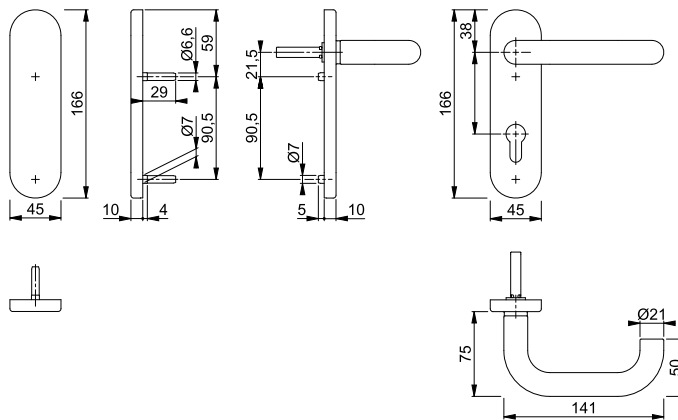

**Paris - FS-138/42H/42HS**

duraplus®

HOPPE-Aluminium-Feuerschutz-Rosetten-Türgriff-Garnitur mit Schlüsselrosetten für Innentüren:

- geprüft nach **DIN 18273** und **DIN EN 1906: 47-D1150A** und **PIVCERTPlus** (1.000.000 Prüfzyklen), Objekt-Garnitur
- Lagerung: Türgriffe fest/drehbar, Rückholfedern, HOPPE-Steckgriff-Verbindung mit Kugel-Arretierung **Sertos®**, wartungsfreie Gleitlager
- Verbindung: HOPPE-Profilvollstift
- Unterkonstruktion: Stahl, Stütznocken
- Befestigung: verdeckt, durchgehend, Gewindeschrauben M4
- Besonderheit: Türgriffe mit Stahlkernen



Sertos®

Beschreibung	45-65	9	Lochung	F1		P.E.	Krt.
				Art.-Nr./€	Art.-Nr./€		
FS-Türgriff-Garnitur (Griff/Griff)				10726471	<b>10726489</b>	1	10
				<b>72,34</b>	<b>91,84</b>		
FS-Antipanik-Türgriff-Garnitur (Griff/Griff)	40-65	9		10726497	10726500	1	4
				<b>83,26</b>	<b>102,76</b>		

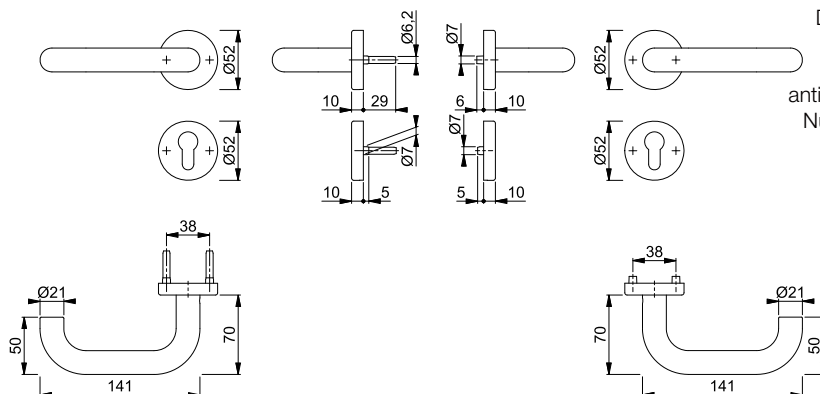

Der Buchstabe **S** in der Farbnummer steht für SecuSan®, die antimikrobielle Oberfläche. Nur für den Innenbereich geeignet.

**SecuSan®**

Befestigungs-Sets (Sertos®) für andere Türdicken siehe ab S. 860.

Neu

## Paris - FS-138/42H/42HS

duraplus®



HOPPE-Aluminium-Feuerschutz-Standflügel-Rosetten-Türgriff-Garnitur mit Montagemodul und Schlüsselrosetten für Innentüren:

- geprüft nach **DIN 18273** und mitgeprüft in Notausgangsverschlüssen nach **DIN EN 179**
- Lagerung: Türgriff lose, wartungsfreies Gleitlager
- Verbindung: HOPPE-Vollstift mit epha-Einfräsung, vormontiert in der Unterkonstruktion
- Unterkonstruktion: Stahl, Stütznocken
- Befestigung: verdeckt, durchgehend, Gewindeschrauben M4



Beschreibung			Lochung	F1				P.E.	Krt.
				Art.-Nr./€					
FS-Standflügel-Garnitur (außen blind/innen Griff)	40-65			<b>11663194</b>				0	0
				<b>110,34</b>					
			UG	<b>11663200</b>				0	0
				<b>101,86</b>					

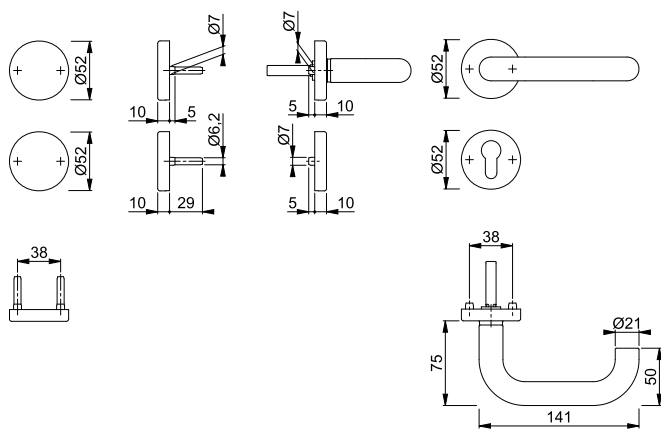



Sertos®

■ **Paris - FS-E138/353H**





duraplus®

HOPPE-Edelstahl-Feuerschutz-Langschild-Türgriff-Garnitur für Innentüren:

- geprüft nach **DIN 18273** und **DIN EN 1906: 47-D1150A** und **PIVCERTPlus** (1.000.000 Prüfzyklen), Objekt-Garnitur
- Lagerung: Türgriffe fest/drehbar, Rückholfedern, HOPPE-Steckgriff-Verbindung mit Kugel-Arretierung **Sertos®**, wartungsfreie Gleitlager
- Verbindung: HOPPE-Profilvollstift
- Unterkonstruktion: Stahl, Stütznocken
- Befestigung: verdeckt, durchgehend, Gewindeschrauben M5



3

Beschreibung			Lochung/ Abstand	F69	F69-S			P.E.	Krt.
				Art.-Nr./€	Art.-Nr./€				
FS-Türgriff-Garnitur (Griff/Griff)	40-65	9	 72	11536780 <b>101,16</b>	<b>11536901</b> <b>120,66</b>			1	5
FS-Antipanic-Türgriff-Garnitur (Griff/Griff)	 40-65	9	 72	11536792 <b>111,88</b>	11536925 <b>131,38</b>			1	5

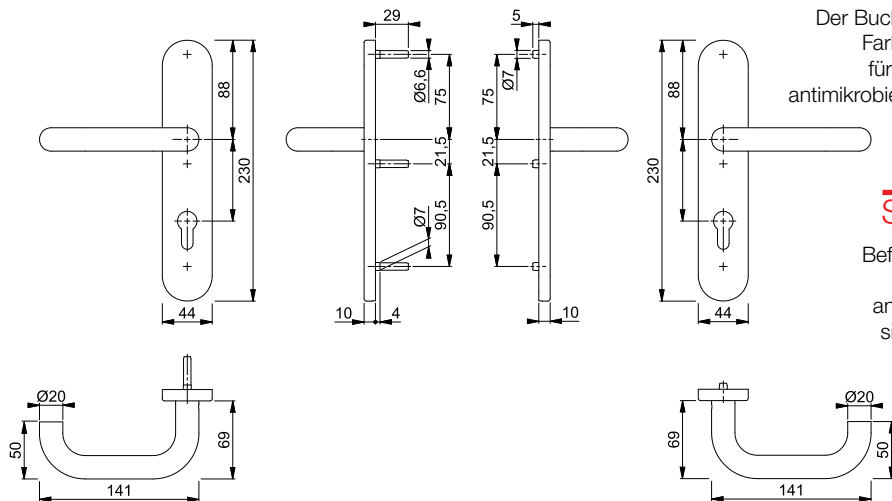

Der Buchstabe **S** in der Farbnummer steht für SecuSan®, die antimikrobielle Oberfläche. Nur für den Innenbereich geeignet.

**SecuSan®**

Befestigungs-Sets (Sertos®) für andere Türdicken siehe ab S. 860.

# Feuerschutz-(Antipanik)-Innentür-Garnituren

## Paris - FS-E138/353KH

duraplus®



Sertos®

HOPPE-Edelstahl-Feuerschutz-Kurzschild-Türgriff-Garnitur für Innentüren:

- geprüft nach **DIN 18273** und **DIN EN 1906: 47-D1150A** und **PVCERTPlus** (1.000.000 Prüfzyklen), Objekt-Garnitur
- Lagerung: Türgriffe fest/drehbar, Rückholfedern, HOPPE-Steckgriff-Verbindung mit Kugel-Arretierung **Sertos®**, wartungsfreie Gleitlager
- Verbindung: HOPPE-Profilvollstift
- Unterkonstruktion: Stahl, Stütznocken
- Befestigung: verdeckt, durchgehend, Gewindeschrauben M5



Beschreibung	40-65	9	Lochung/ Abstand	F69		F69-S		P.E.	Krt.
				Art.-Nr./€		Art.-Nr./€			
FS-Türgriff-Garnitur (Griff/Griff)			72	10722808 <b>73,78</b>		<b>10722816</b>		1	10
FS-Antipanik-Türgriff-Garnitur (Griff/Griff)			72	10722824 <b>84,50</b>		10722832 <b>104,00</b>		1	4

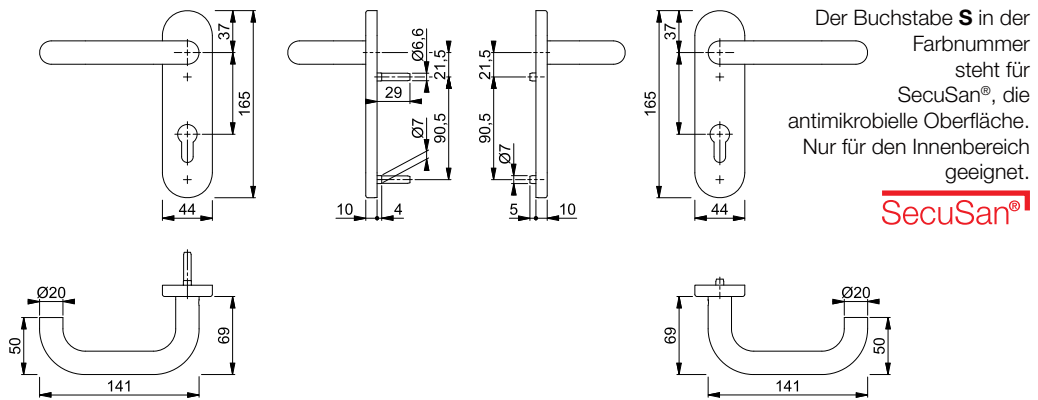

Befestigungs-Sets (Sertos®) für andere Türdicken siehe ab S. 860.

Neu

## Paris - FS-E138/353KH

duraplus®



HOPPE-Edelstahl-Feuerschutz-Standflügel-Kurzschild-Türgriff-Garnitur mit Montagemodul für Innentüren:

- geprüft nach **DIN 18273** und mitgeprüft in Notausgangsverschlüssen nach **DIN EN 179**
- Lagerung: Türgriff lose, wartungsfreies Gleitlager
- Verbindung: HOPPE-Vollstift mit epha-Einfräsung, vormontiert in der Unterkonstruktion
- Unterkonstruktion: Stahl, Stütznocken
- Befestigung: verdeckt, durchgehend, Gewindeschrauben M4



Beschreibung	40-65	Lochung/ Abstand	F69		P.E.	Krt.
			Art.-Nr./€			
FS-Standflügel-Garnitur (außen blind/innen Griff)		72	<b>11665476</b>		0	0
		UG	11665488 <b>103,66</b>		0	0

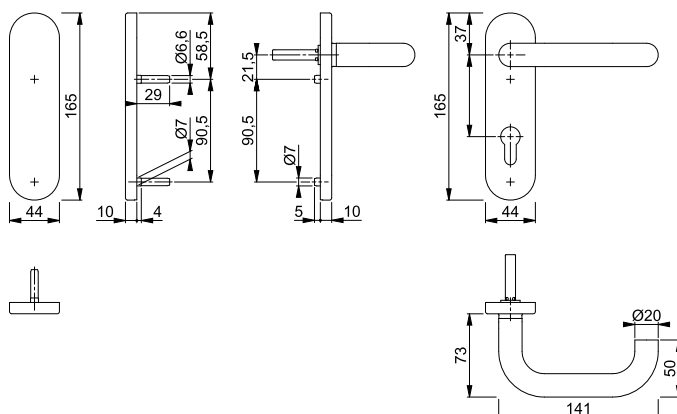



Sertos®

**Paris - FS-E138/42H/42HS**

duraplus®

HOPPE-Edelstahl-Feuerschutz-Rosetten-Türgriff-Garnitur mit Schlüsselrosetten für Innentüren:

- geprüft nach **DIN 18273** und **DIN EN 1906: 47-D1150A** und **PIVCERTPlus** (1.000.000 Prüfzyklen), Objekt-Garnitur
- Lagerung: Türgriffe fest/drehbar, Rückholfedern, HOPPE-Steckgriff-Verbindung mit Kugel-Arretierung **Sertos®**, wartungsfreie Gleitlager
- Verbindung: HOPPE-Profilvollstift
- Unterkonstruktion: Stahl, Stütznocken
- Befestigung: verdeckt, durchgehend, Gewindeschrauben M4



3

Beschreibung	40-65	9	Lochung	F69	F69-S			P.E.	Krt.
				Art.-Nr./€	Art.-Nr./€				
FS-Türgriff-Garnitur (Griff/Griff)				10722074 <b>61,56</b>	<b>10722082</b> <b>81,06</b>			1	10
FS-Antipanik-Türgriff-Garnitur (Griff/Griff)				10722091 <b>72,28</b>	10722103 <b>91,78</b>			1	4

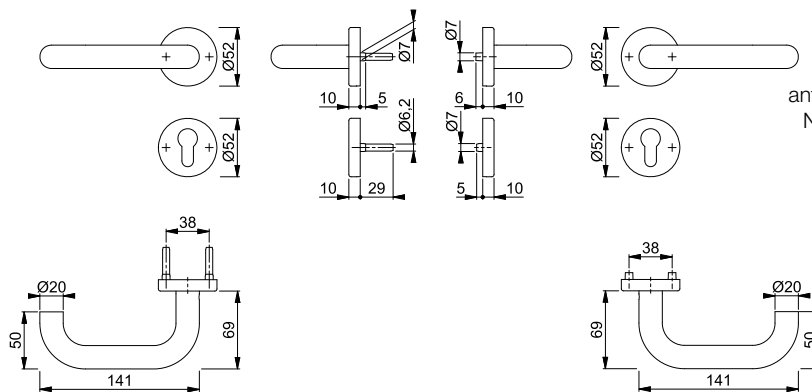

Der Buchstabe **S** in der Farbnummer steht für SecuSan®, die antimikrobielle Oberfläche. Nur für den Innenbereich geeignet.

**SecuSan®**

Befestigungs-Sets (Sertos®) für andere Türdicken siehe ab S. 860.

Neu



**Paris - FS-E138/42H/42HS**

duraplus®

HOPPE-Edelstahl-Feuerschutz-Standflügel-Rosetten-Türgriff-Garnitur mit Montagemodul und Schlüsselrosetten für Innentüren:

- geprüft nach **DIN 18273** und mitgeprüft in Notausgangsverschlüssen nach **DIN EN 179**
- Lagerung: Türgriff lose, wartungsfreies Gleitlager
- Verbindung: HOPPE-Vollstift mit epha-Einfräsung, vormontiert in der Unterkonstruktion
- Unterkonstruktion: Stahl, Stütznocken
- Befestigung: verdeckt, durchgehend, Gewindeschrauben M4



Beschreibung	40-65	Lochung	F69	F69-S			P.E.	Krt.
			Art.-Nr./€	Art.-Nr./€				
FS-Standflügel-Garnitur (außen blind/innen Griff)			<b>11665439</b> <b>99,92</b>	11665452 <b>119,42</b>			0	0
		UG	11665440 <b>91,44</b>	11665464 <b>110,94</b>			0	0

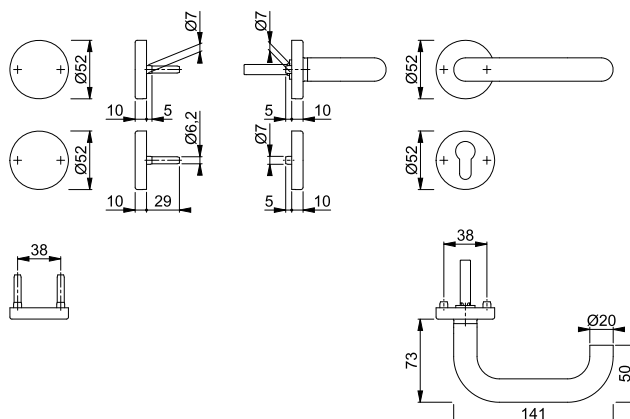

Der Buchstabe **S** in der Farbnummer steht für SecuSan®, die antimikrobielle Oberfläche. Nur für den Innenbereich geeignet.

**SecuSan®**

# Feuerschutz-(Antipanik)-Innentür-Garnituren

## Paris - FS-K138/353K

duraplus®



HOPPE-Kunststoff-Feuerschutz-Kurzschild-Türgriff-Garnitur für Innentüren:

- geprüft nach **DIN 18273** und **DIN EN 1906: 37-B140U**, Objekt-Garnitur
- Lagerung: Türgriffe fest/drehbar, wartungsfreie Gleitlager
- Verbindung: HOPPE-Vollstift
- Unterkonstruktion: Stahl, Stütznocken
- Befestigung: verdeckt, durchgehend, Gewindeschrauben M5
- Besonderheit: Türgriffe mit Stahlkernen



Beschreibung			Lochung/ Abstand	F9005				P.E.	Krt.
				Art.-Nr./€					
FS-Türgriff-Garnitur (Griff/Griff)	40-65	9	72	<b>635429</b> <b>11,98</b>				1	10
FS-Antipanik-Türgriff-Garnitur (Griff/Griff)		40-65	72	667741 <b>16,80</b>				1	4
FS-Standflügel-Garnitur (außen blind/innen Griff)		40-65	72	1744870 <b>20,46</b>				1	4
				UG <b>11,98</b>				1	4

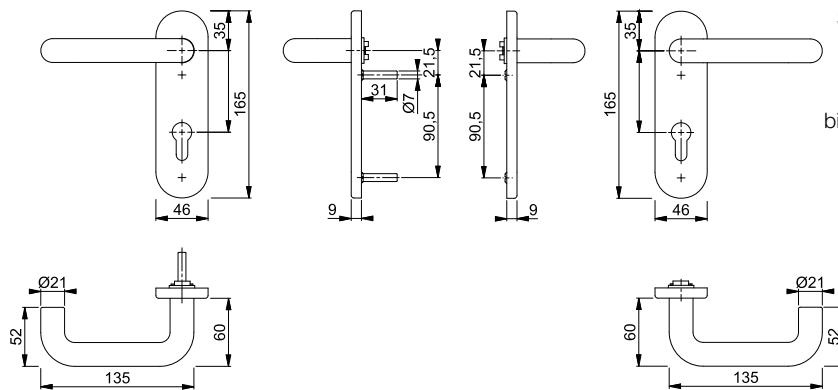

Stifte (ab S. 846) und Schrauben-Set (S. 857) für Türdicke 65-90 mm bitte separat bestellen.

## Paris - FS-K138/15/15S

duraplus®



HOPPE-Kunststoff-Feuerschutz-Rosetten-Türgriff-Garnitur mit Schlüsselrosetten für Innentüren:

- geprüft nach **DIN 18273** und **DIN EN 1906: 37-B140U**, Objekt-Garnitur
- Lagerung: Türgriffe fest/drehbar, wartungsfreie Gleitlager
- Verbindung: HOPPE-Vollstift
- Unterkonstruktion: Stahl, Stütznocken
- Befestigung: verdeckt, durchgehend, Gewindeschrauben M4
- Besonderheit: Türgriffe mit Stahlkernen



Beschreibung			Lochung	F9005				P.E.	Krt.
				Art.-Nr./€					
FS-Türgriff-Garnitur (Griff/Griff)	40-65	9		<b>726035</b> <b>14,92</b>				1	10
FS-Antipanik-Türgriff-Garnitur (Griff/Griff)		40-65		716029 <b>19,74</b>				1	4

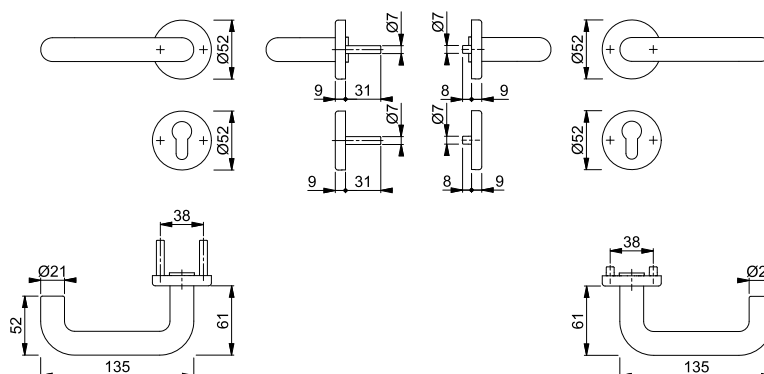

Stifte (ab S. 846) und Schrauben-Set (S. 857) für Türdicke 65-90 mm bitte separat bestellen.



**Paris - FS-K138/15**

duraplus®

HOPPE-Kunststoff-Feuerschutz-Standflügel-Rosetten-Türgriff-Garnitur ohne Schlüsselrosetten für Innentüren:

• geprüft nach **DIN 18273** und mitgeprüft in Notausgangsverschlüssen nach **DIN EN 179**

- Lagerung: Türgriff fest/drehbar, wartungsfreies Gleitlager
- Verbindung: HOPPE-Vollstift
- Unterkonstruktion: Stahl, Stütznocken
- Befestigung: verdeckt, durchgehend, Gewindeschrauben M4
- Besonderheit: Türgriff mit Stahlkern

3



Beschreibung		40-65	9	F9005				P.E.	Krt.
				Art.-Nr./€					
FS-Standflügel-Garnitur (außen blind/innen Griff)				<b>3366956</b>				1	4
				<b>12,24</b>					

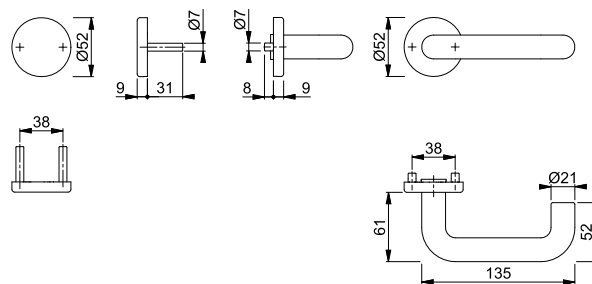

Stifte (ab S. 846) und Schrauben-Set (S. 857) für Türdicke 65-90 mm bitte separat bestellen.



Sertos®

**Rotterdam - FS-1401/353KH**

duraplus®

HOPPE-Aluminium-Feuerschutz-Kurzschild-Türgriff-Garnitur für Innentüren:

• geprüft nach **DIN 18273** und **DIN EN 1906: 47-D1150A** und **PIVCERTPlus** (1.000.000 Prüfzyklen), Objekt-Garnitur

- Lagerung: Türgriffe fest/drehbar, Rückholfedern, HOPPE-Steckgriff-Verbindung mit Kugel-Arretierung **Sertos®**, wartungsfreie Gleitlager
- Verbindung: HOPPE-Profilvollstift
- Unterkonstruktion: Stahl, Stütznocken
- Befestigung: verdeckt, durchgehend, Gewindeschrauben M5
- Besonderheit: Türgriffe mit Stahlkernen



Beschreibung		45-65	9	Lochung/Abstand	F1		F1-2-S		P.E.	Krt.
					Art.-Nr./€		Art.-Nr./€			
FS-Türgriff-Garnitur (Griff/Griff)					72	10725671	<b>10725689</b>		1	10
						<b>92,90</b>	<b>112,40</b>			
FS-Antipanik-Türgriff-Garnitur (Griff/Griff)		40-65	9		72	10725769	10725777		1	4
						<b>103,82</b>	<b>123,32</b>			

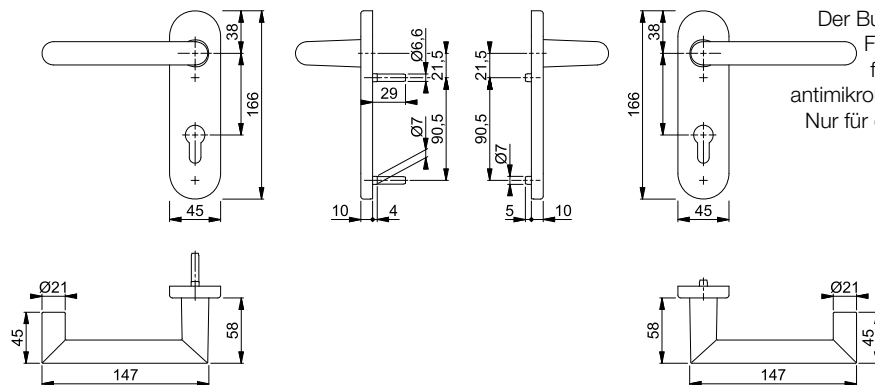

Der Buchstabe **S** in der Farbnummer steht für SecuSan®, die antimikrobielle Oberfläche. Nur für den Innenbereich geeignet.

SecuSan®

Befestigungs-Sets (Sertos®) für andere Türdicken siehe ab S. 860.

# Feuerschutz-(Antipanik)-Innentür-Garnituren

Neu



## Rotterdam - FS-1401/353KH

duraplus®

HOPPE-Aluminium-Feuerschutz-Standflügel-Kurzschild-Türgriff-Garnitur mit Montagemodul für Innentüren:

• geprüft nach **DIN 18273** und mitgeprüft in Notausgangsverschlüssen nach **DIN EN 179**

- Lagerung: Türgriff lose, wartungsfreies Gleitlager
- Verbindung: HOPPE-Vollstift mit epha-Einfräsung, vormontiert in der Unterkonstruktion
- Unterkonstruktion: Stahl, Stütznocken
- Befestigung: verdeckt, durchgehend, Gewindeschrauben M4



Beschreibung	40-65	Lochung/Abstand	F1		P.E.	Krt.
			Art.-Nr./€			
FS-Standflügel-Garnitur (außen blind/innen Griff)		72	<b>11663911</b>		0	0
		UG	11663923		0	0

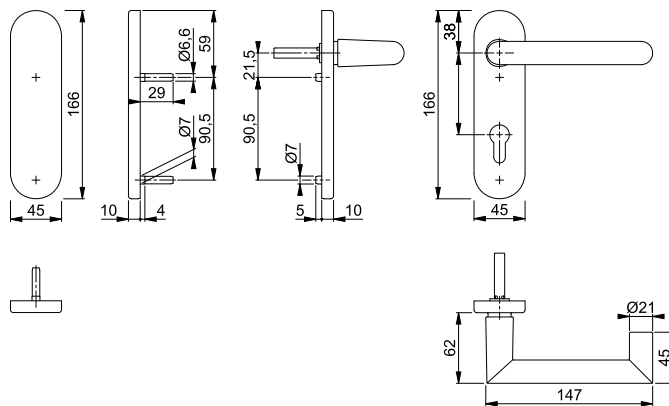

## Rotterdam - FS-1401/42H/42HS

duraplus®

HOPPE-Aluminium-Feuerschutz-Rosetten-Türgriff-Garnitur mit Schlüsselrosetten für Innentüren:

• geprüft nach **DIN 18273** und **DIN EN 1906: 47-D1150A** und **PIVCERTPlus** (1.000.000 Prüfzyklen), Objekt-Garnitur

- Lagerung: Türgriffe fest/drehbar, Rückholfedern, HOPPE-Steckgriff-Verbindung mit Kugel-Arretierung **Sertos®**, wartungsfreie Gleitlager
- Verbindung: HOPPE-Profilvollstift
- Unterkonstruktion: Stahl, Stütznocken
- Befestigung: verdeckt, durchgehend, Gewindeschrauben M4
- Besonderheit: Türgriffe mit Stahlkernen



Sertos®

Beschreibung	45-65	9	Lochung	F1		P.E.	Krt.
				Art.-Nr./€	F1-2-S Art.-Nr./€		
FS-Türgriff-Garnitur (Griff/Griff)				10726518 <b>90,06</b>	<b>10726526</b> <b>109,56</b>	1	10
FS-Antipanik-Türgriff-Garnitur (Griff/Griff)	40-65	9		10726534 <b>100,98</b>	10726542 <b>120,48</b>	1	4

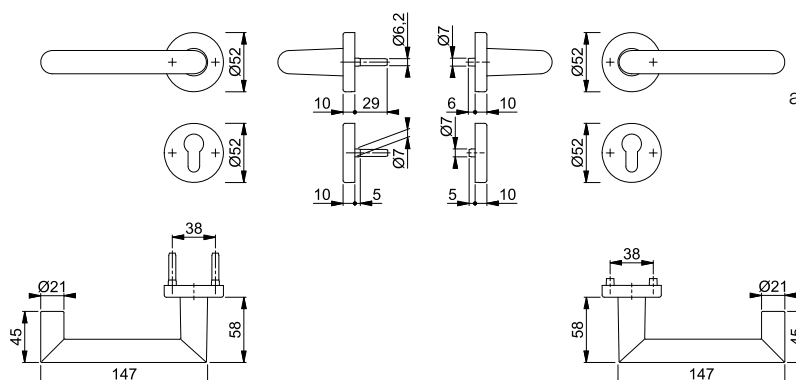

Der Buchstabe **S** in der Farbnummer steht für SecuSan®, die antimikrobielle Oberfläche. Nur für den Innenbereich geeignet.

**SecuSan®**

Befestigungs-Sets (Sertos®) für andere Türdicken siehe ab S. 860.



Neu



## Rotterdam - FS-1401/42H/42HS

duraplus®

HOPPE-Aluminium-Feuerschutz-Standflügel-Rosetten-Türgriff-Garnitur mit Montagemodul und Schlüsselrosetten für Innentüren:

- geprüft nach **DIN 18273** und mitgeprüft in Notausgangsschlössern nach **DIN EN 179**
- Lagerung: Türgriff lose, wartungsfreies Gleitlager
- Verbindung: HOPPE-Vollstift mit epha-Einfräsung, vormontiert in der Unterkonstruktion
- Unterkonstruktion: Stahl, Stütznocken
- Befestigung: verdeckt, durchgehend, Gewindeschrauben M4



3

Beschreibung	40-65	Lochung	F1		P.E.	Krt.
			Art.-Nr./€			
FS-Standflügel-Garnitur (außen blind/innen Griff)		UG	F1		0	0
			Art.-Nr./€			

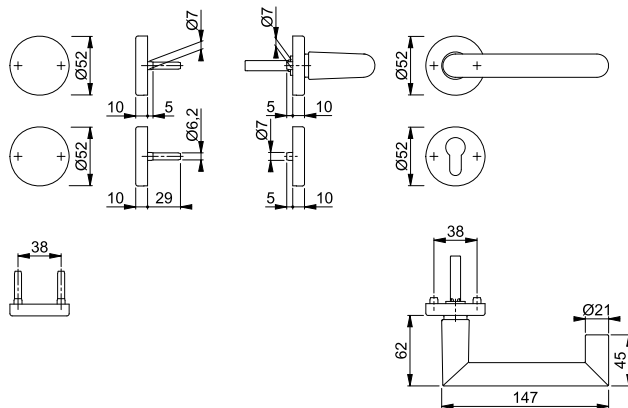

## Rotterdam - FS-E1401/353H

duraplus®

HOPPE-Edelstahl-Feuerschutz-Langschild-Türgriff-Garnitur für Innentüren:

- geprüft nach **DIN 18273** und **DIN EN 1906: 47-D1150A** und **PIVCERTPlus** (1.000.000 Prüfzyklen), Objekt-Garnitur
- Lagerung: Türgriffe fest/drehbar, Rückholfedern, HOPPE-Steckgriff-Verbindung mit Kugel-Arretierung **Sertos®**, wartungsfreie Gleitlager
- Verbindung: HOPPE-Profilvollstift
- Unterkonstruktion: Stahl, Stütznocken
- Befestigung: verdeckt, durchgehend, Gewindeschrauben M5



Beschreibung	40-65	9	Lochung/Abstand	F69		P.E.	Krt.
				Art.-Nr./€	Art.-Nr./€		
FS-Türgriff-Garnitur (Griff/Griff)			72	11537012 <b>124,78</b>	<b>11537140</b> <b>144,28</b>	1	5
FS-Antipanik-Türgriff-Garnitur (Griff/Griff)			72	11537024 <b>135,48</b>	11537164 <b>154,98</b>	1	5

Sertos®

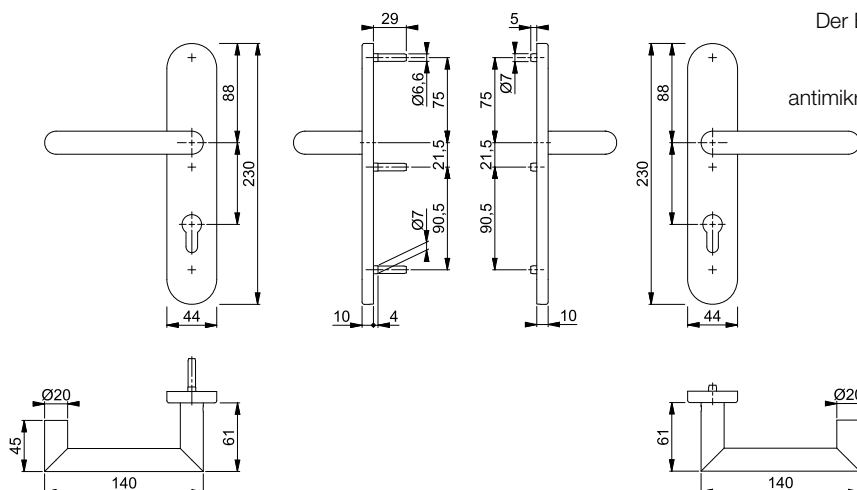

Der Buchstabe **S** in der Farbnummer steht für **SecuSan®**, die antimikrobielle Oberfläche. Nur für den Innenbereich geeignet.

**SecuSan®**

Befestigungs-Sets (Sertos®) für andere Türdicken siehe ab S. 860.

## ■ Rotterdam - FS-E1401/353KH

duraplus®







Sertos®

HOPPE-Edelstahl-Feuerschutz-Kurzschild-Türgriff-Garnitur für Innentüren:

- geprüft nach **DIN 18273** und **DIN EN 1906: 47-D1150A** und **PVCERTPlus** (1.000.000 Prüfzyklen), Objekt-Garnitur
- Lagerung: Türgriffe fest/drehbar, Rückholfedern, HOPPE-Steckgriff-Verbindung mit Kugel-Arretierung **Sertos®**, wartungsfreie Gleitlager
- Verbindung: HOPPE-Profilvollstift
- Unterkonstruktion: Stahl, Stütznocken
- Befestigung: verdeckt, durchgehend, Gewindeschrauben M5



Beschreibung			Lochung/ Abstand	F69	F69-S			P.E.	Krt.
				Art.-Nr./€	Art.-Nr./€				
FS-Türgriff-Garnitur (Griff/Griff)	40-65	9	 72	10722875 <b>97,40</b>	<b>10722883</b> <b>116,90</b>			1	10
FS-Antipanik-Türgriff-Garnitur (Griff/Griff)	 40-65	9	 72	10722891 <b>108,10</b>	10722912 <b>127,60</b>			1	4

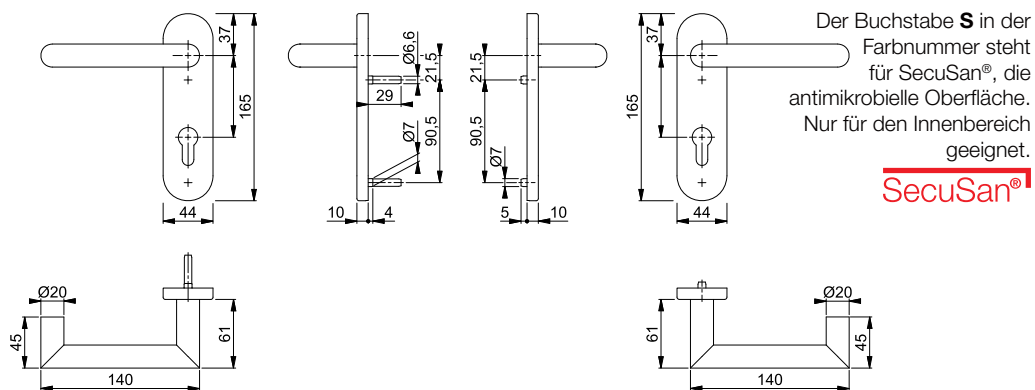

Der Buchstabe **S** in der Farbnummer steht für SecuSan®, die antimikrobielle Oberfläche. Nur für den Innenbereich geeignet.

SecuSan®

Befestigungs-Sets (Sertos®) für andere Türdicken siehe ab S. 860.

Neu



## Rotterdam - FS-E1401/353KH

duraplus®

HOPPE-Edelstahl-Feuerschutz-Standflügel-Kurzschild-Türgriff-Garnitur mit Montagemodul für Innentüren:

- geprüft nach **DIN 18273** und mitgeprüft in Notausgangsverschlüssen nach **DIN EN 179**
- Lagerung: Türgriff lose, wartungsfreies Gleitlager
- Verbindung: HOPPE-Vollstift mit efha-Einfräsung, vormontiert in der Unterkonstruktion
- Unterkonstruktion: Stahl, Stütznocken
- Befestigung: verdeckt, durchgehend, Gewindeschrauben M4



3

Beschreibung	Lochung/Abstand	F69 Art.-Nr./€	F69-S Art.-Nr./€	P.E.	Krt.
FS-Standflügel-Garnitur (außen blind/innen Griff)	72	<b>11665634</b> <b>135,74</b>		0	0
	UG	11665658 <b>127,28</b>		0	0

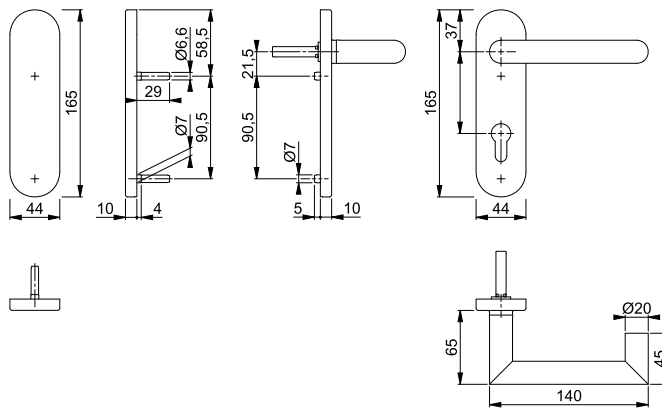

## Rotterdam - FS-E1401/42H/42HS

duraplus®

HOPPE-Edelstahl-Feuerschutz-Rosetten-Türgriff-Garnitur mit Schlüsselrosetten für Innentüren:

- geprüft nach **DIN 18273** und **DIN EN 1906: 47-D1150A** und **PIVCERTPlus** (1.000.000 Prüfzyklen), Objekt-Garnitur
- Lagerung: Türgriffe fest/drehbar, Rückholfedern, HOPPE-Steckgriff-Verbindung mit Kugel-Arretierung **Sertos®**, wartungsfreie Gleitlager
- Verbindung: HOPPE-Profilvollstift
- Unterkonstruktion: Stahl, Stütznocken
- Befestigung: verdeckt, durchgehend, Gewindeschrauben M4



Sertos®

Beschreibung	Lochung	F69 Art.-Nr./€	F69-S Art.-Nr./€	P.E.	Krt.
FS-Türgriff-Garnitur (Griff/Griff)	9	10722111 <b>85,18</b>	<b>10722120</b> <b>104,68</b>	1	10
FS-Antipanik-Türgriff-Garnitur (Griff/Griff)	9	10722138 <b>95,88</b>	10722146 <b>115,38</b>	1	4

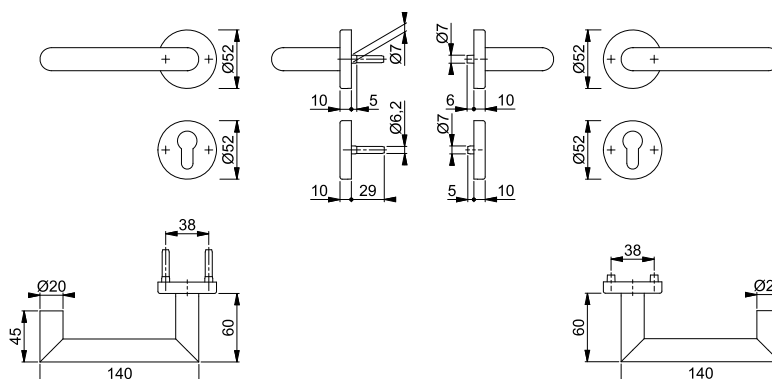

Der Buchstabe **S** in der Farbnummer steht für SecuSan®, die antimikrobielle Oberfläche. Nur für den Innenbereich geeignet.

**SecuSan®**

Befestigungs-Sets (Sertos®) für andere Türdicken siehe ab S. 860.

# Feuerschutz-(Antipanik)-Innentür-Garnituren

Neu



## Rotterdam - FS-E1401/42H/42HS

duraplus®

HOPPE-Edelstahl-Feuerschutz-Standflügel-Rosetten-Türgriff-Garnitur mit Montagemodul und Schlüsselrosetten für Innentüren:

- geprüft nach **DIN 18273** und mitgeprüft in Notausgangsverschlüssen nach **DIN EN 179**
- Lagerung: Türgriff lose, wartungsfreies Gleitlager
- Verbindung: HOPPE-Vollstift mit epha-Einfräsung, vormontiert in der Unterkonstruktion
- Unterkonstruktion: Stahl, Stütznocken
- Befestigung: verdeckt, durchgehend, Gewindeschrauben M4



Beschreibung	40-65	Lochung	F69		F69-S		P.E.	Krt.
			Art.-Nr./€	Art.-Nr./€	Art.-Nr./€	Art.-Nr./€		
FS-Standflügel-Garnitur (außen blind/innen Griff)		UG	<b>1166592</b>	11665610			0	0
			<b>123,52</b>	<b>143,02</b>			0	0
			11665609				0	0
			<b>115,06</b>					

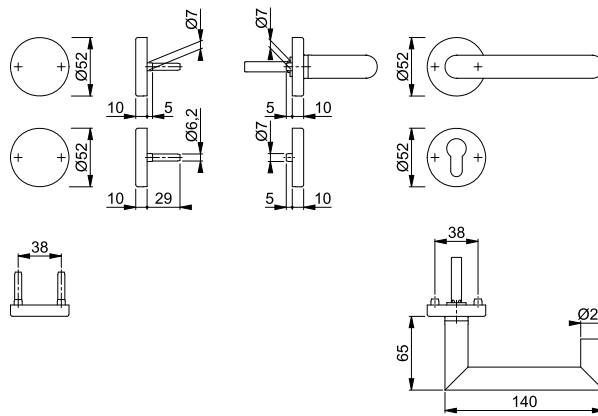

Der Buchstabe **S** in der Farbnummer steht für SecuSan®, die antimikrobielle Oberfläche. Nur für den Innenbereich geeignet.

SecuSan®

Befestigungs-Sets (Sertos®) für andere Türdicken siehe ab S. 860.



## San Francisco - FS-1301/353KH

duraplus®

HOPPE-Aluminium-Feuerschutz-Kurzschild-Türgriff-Garnitur für Innentüren:

- geprüft nach **DIN 18273** und **DIN EN 1906: 47-D1150A** und **PVCERTPlus** (1.000.000 Prüfzyklen), Objekt-Garnitur
- Lagerung: Türgriffe fest/drehbar, Rückholfedern, HOPPE-Steckgriff-Verbindung mit Kugel-Arretierung **Sertos®**, wartungsfreies Gleitlager
- Verbindung: HOPPE-Profilvollstift
- Unterkonstruktion: Stahl, Stütznocken
- Befestigung: verdeckt, durchgehend, Gewindeschrauben M5
- Besonderheit: Türgriffe mit Stahlkernen



Beschreibung	45-65	9	Lochung/Abstand	F1		F9		P.E.	Krt.
				Art.-Nr./€	Art.-Nr./€	Art.-Nr./€	Art.-Nr./€		
FS-Türgriff-Garnitur (Griff/Griff)			72	<b>10725697</b>	10725700			1	10
				<b>75,16</b>	<b>82,68</b>				
FS-Antipanik-Türgriff-Garnitur (Griff/Griff)			72	10725734	10725742			1	4
				<b>86,08</b>	<b>93,60</b>				

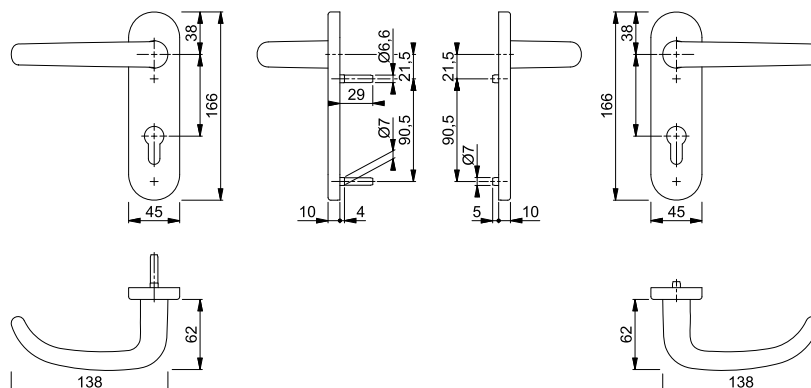

Befestigungs-Sets (Sertos®) für andere Türdicken siehe ab S. 860.

Sertos®

Neu



**San Francisco - FS-1301/353KH**

duraplus®

HOPPE-Aluminium-Feuerschutz-Standflügel-Kurzschild-Türgriff-Garnitur mit Montagemodul für Innentüren:

- geprüft nach **DIN 18273** und mitgeprüft in Notausgangsverschlüssen nach **DIN EN 179**
- Lagerung: Türgriff lose, wartungsfreies Gleitlager
- Verbindung: HOPPE-Vollstift mit efha-Einfräsung, vormontiert in der Unterkonstruktion
- Unterkonstruktion: Stahl, Stütznocken
- Befestigung: verdeckt, durchgehend, Gewindeschrauben M4



3

Beschreibung	Lochung/Abstand	F1		P.E.	Krt.
		Art.-Nr./€			
FS-Standflügel-Garnitur (außen blind/innen Griff)	72	<b>11664228</b>		0	0
	UG	11664235		0	0

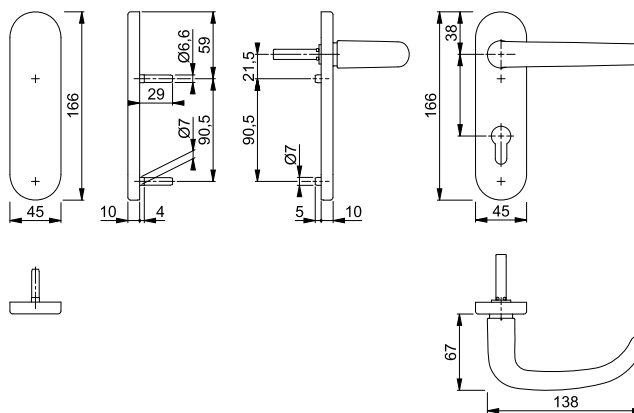

**San Francisco - FS-1301/42H/42HS**

duraplus®

HOPPE-Aluminium-Feuerschutz-Rosetten-Türgriff-Garnitur mit Schlüsselrosetten für Innentüren:

- geprüft nach **DIN 18273** und **DIN EN 1906: 47-D1150A** und **PIVCERTPlus** (1.000.000 Prüfzyklen), Objekt-Garnitur
- Lagerung: Türgriffe fest/drehbar, Rückholfedern, HOPPE-Steckgriff-Verbindung mit Kugel-Arretierung **Sertos®**, wartungsfreie Gleitlager
- Verbindung: HOPPE-Profilvollstift
- Unterkonstruktion: Stahl, Stütznocken
- Befestigung: verdeckt, durchgehend, Gewindeschrauben M4
- Besonderheit: Türgriffe mit Stahlkernen



Sertos®

Beschreibung	Lochung	F1		F9		P.E.	Krt.
		Art.-Nr./€		Art.-Nr./€			
FS-Türgriff-Garnitur (Griff/Griff)		<b>10726551</b>		10726569		1	10
FS-Antipanik-Türgriff-Garnitur (Griff/Griff)		10726577		10726585		1	4

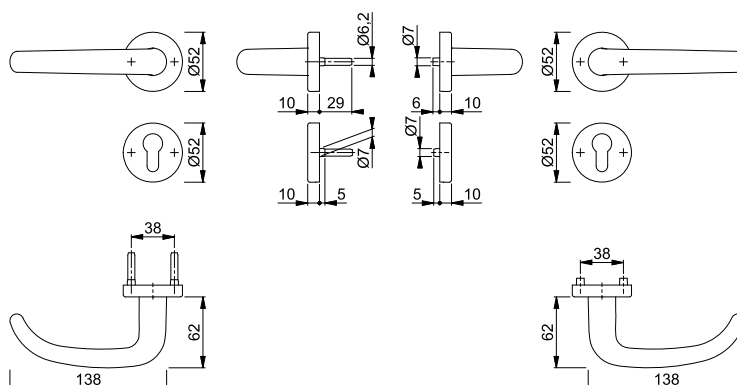

Befestigungs-Sets (Sertos®) für andere Türdicken siehe ab S. 860.

# Feuerschutz-(Antipanik)-Innentür-Garnituren

Neu



## San Francisco - FS-1301/42H/42HS

duraplus®

HOPPE-Aluminium-Feuerschutz-Standflügel-Rosetten-Türgriff-Garnitur mit Montagemodul und Schlüsselrosetten für Innentüren:

- geprüft nach **DIN 18273** und mitgeprüft in Notausgangsverschlüssen nach **DIN EN 179**
- Lagerung: Türgriff lose, wartungsfreies Gleitlager
- Verbindung: HOPPE-Vollstift mit epha-Einfräsung, vormontiert in der Unterkonstruktion
- Unterkonstruktion: Stahl, Stütznocken
- Befestigung: verdeckt, durchgehend, Gewindeschrauben M4



Beschreibung	40-65	Lochung	F1		P.E.	Krt.
			Art.-Nr./€			
FS-Standflügel-Garnitur (außen blind/innen Griff)		UG	11664174		0	0
			11664186			
			110,34			
			101,86			

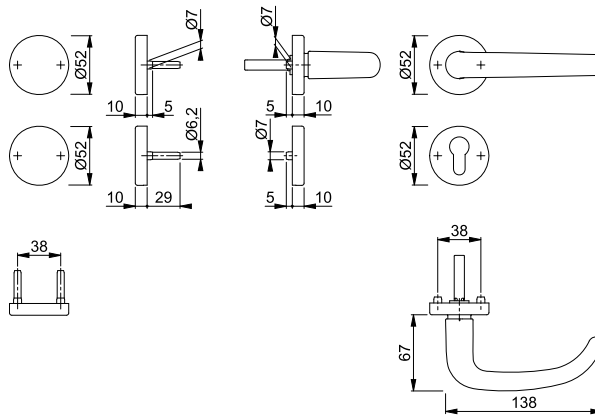

## San Francisco - FS-E1301/353H

duraplus®

HOPPE-Edelstahl-Feuerschutz-Langschild-Türgriff-Garnitur für Innentüren:

- geprüft nach **DIN 18273** und **DIN EN 1906: 47-D1150A** und **PIVCERTPlus** (1.000.000 Prüfzyklen), Objekt-Garnitur
- Lagerung: Türgriffe fest/drehbar, Rückholfedern, HOPPE-Steckgriff-Verbindung mit Kugel-Arretierung **Sertos®**, wartungsfreie Gleitlager
- Verbindung: HOPPE-Profilvollstift
- Unterkonstruktion: Stahl, Stütznocken
- Befestigung: verdeckt, durchgehend, Gewindeschrauben M5



Beschreibung	40-65	9	Lochung/Abstand		F69		P.E.	Krt.
					Art.-Nr./€			
FS-Türgriff-Garnitur (Griff/Griff)				72	11537498		1	5
FS-Antipanik-Türgriff-Garnitur (Griff/Griff)				72	11537504		1	5
					111,12			
					121,84			

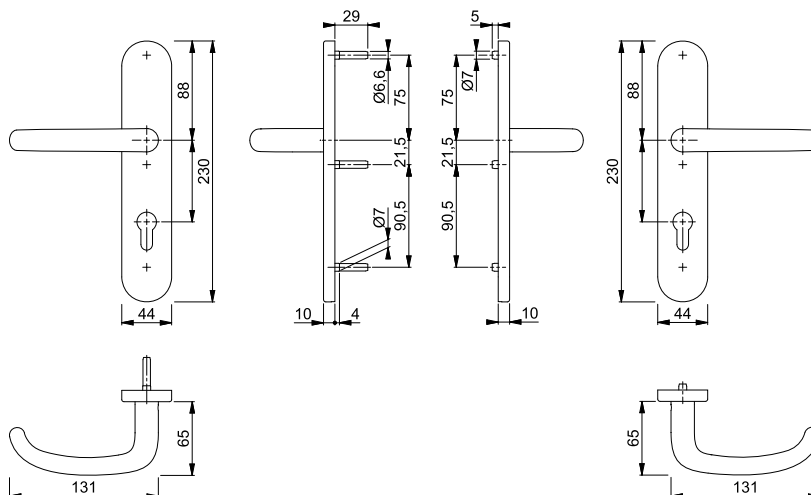

Befestigungs-Sets (Sertos®) für andere Türdicken siehe ab S. 860.

Sertos®

Neu



■ **San Francisco - FS-E1301/353KH**





duraplus®

HOPPE-Edelstahl-Feuerschutz-Standflügel-Kurzschild-Türgriff-Garnitur mit Montagemodul für Innentüren:

- geprüft nach **DIN 18273** und mitgeprüft in Notausgangsverschlüssen nach **DIN EN 179**
- Lagerung: Türgriff lose, wartungsfreies Gleitlager
- Verbindung: HOPPE-Vollstift mit efha-Einfräsung, vormontiert in der Unterkonstruktion
- Unterkonstruktion: Stahl, Stütznocken
- Befestigung: verdeckt, durchgehend, Gewindeschrauben M4



3

Beschreibung			Lochung/ Abstand	F69			P.E.	Krt.
				Art.-Nr./€				
FS-Standflügel-Garnitur (außen blind/innen Griff) 	40-65		 72	<b>11666025</b>			0	0
			UG	11666031			0	0

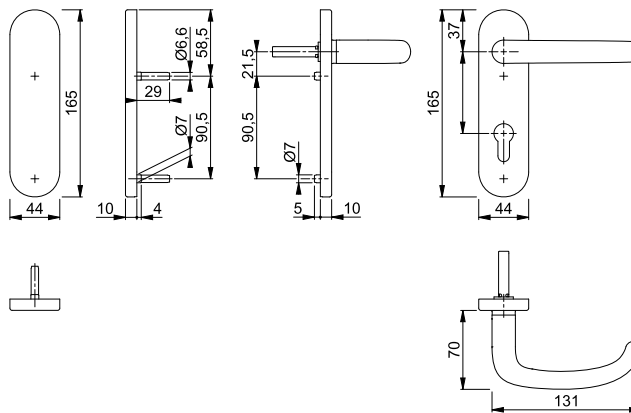

Sertos®





■ **San Francisco - FS-E1301/353KH**

duraplus®

HOPPE-Edelstahl-Feuerschutz-Kurzschild-Türgriff-Garnitur für Innentüren:

- geprüft nach **DIN 18273** und **DIN EN 1906: 47-D1150A** und **PIVCERTPlus** (1.000.000 Prüfzyklen), Objekt-Garnitur
- Lagerung: Türgriffe fest/drehbar, Rückholfedern, HOPPE-Steckgriff-Verbindung mit Kugel-Arretierung **Sertos®**, wartungsfreie Gleitlager
- Verbindung: HOPPE-Profilvollstift
- Unterkonstruktion: Stahl, Stütznocken
- Befestigung: verdeckt, durchgehend, Gewindeschrauben M5



Beschreibung			Lochung/ Abstand	F69			P.E.	Krt.
				Art.-Nr./€				
FS-Türgriff-Garnitur (Griff/Griff)	40-65	9	 72	<b>10722947</b>			1	10
FS-Antipanik-Türgriff-Garnitur (Griff/Griff) 	40-65	9	 72	10722963			1	4

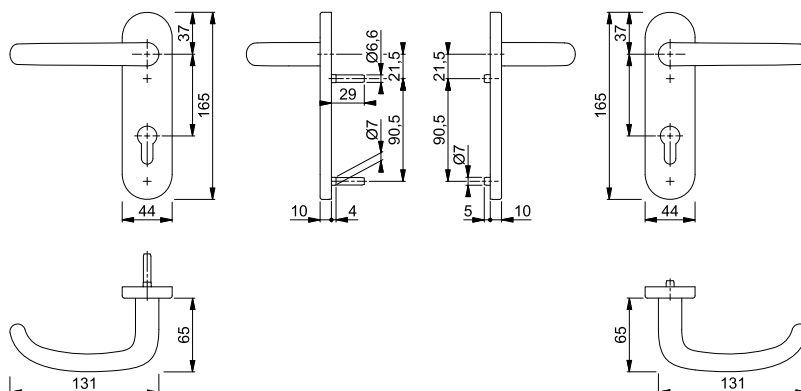

Befestigungs-Sets (Sertos®) für andere Türdicken siehe ab S. 860.

# Feuerschutz-(Antipanik)-Innentür-Garnituren



Sertos®

## San Francisco - FS-E1301/42H/42HS

duraplus®

HOPPE-Edelstahl-Feuerschutz-Rosetten-Türgriff-Garnitur mit Schlüsselrosetten für Innentüren:

- geprüft nach **DIN 18273** und **DIN EN 1906: 47-D1150A** und **PIVCERTPlus** (1.000.000 Prüfzyklen), Objekt-Garnitur
- Lagerung: Türgriffe fest/drehbar, Rückholfedern, HOPPE-Steckgriff-Verbindung mit Kugel-Arretierung **Sertos®**, wartungsfreie Gleitlager
- Verbindung: HOPPE-Profilvollstift
- Unterkonstruktion: Stahl, Stütznocken
- Befestigung: verdeckt, durchgehend, Gewindeschrauben M4



Beschreibung			Lochung	F69			P.E.	Krt.
				Art.-Nr./€				
FS-Türgriff-Garnitur (Griff/Griff)	40-65	9		<b>10722154</b> <b>71,52</b>			1	10
FS-Antipanik-Türgriff-Garnitur (Griff/Griff)		40-65	9	10722162 <b>82,24</b>			1	4

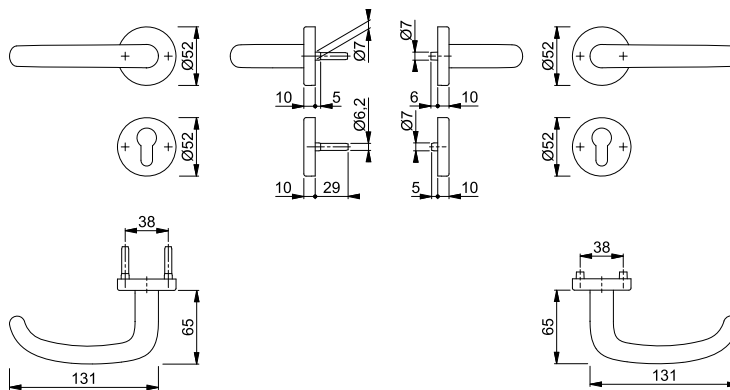

Befestigungs-Sets (Sertos®) für andere Türdicken siehe ab S. 860.

Neu



## San Francisco - FS-E1301/42H/42HS

duraplus®

HOPPE-Edelstahl-Feuerschutz-Standflügel-Rosetten-Türgriff-Garnitur mit Montagemodul und Schlüsselrosetten für Innentüren:

- geprüft nach **DIN 18273** und mitgeprüft in Notausgangsverschlüssen nach **DIN EN 179**
- Lagerung: Türgriff lose, wartungsfreies Gleitlager
- Verbindung: HOPPE-Vollstift mit epha-Einfräsung, vormontiert in der Unterkonstruktion
- Unterkonstruktion: Stahl, Stütznocken
- Befestigung: verdeckt, durchgehend, Gewindeschrauben M4



Beschreibung			Lochung	F69			P.E.	Krt.
				Art.-Nr./€				
FS-Standflügel-Garnitur (außen blind/innen Griff)				<b>11665956</b> <b>109,88</b>			0	0
			UG	11665975 <b>101,40</b>			0	0

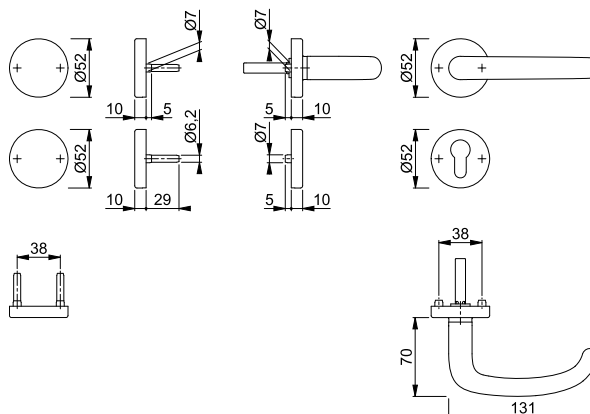





Sertos®

### Stockholm - FS-1140/353KH

duraplus®

HOPPE-Aluminium-Feuerschutz-Kurzschild-Türgriff-Garnitur für Innentüren:

- geprüft nach **DIN 18273** und **DIN EN 1906: 47-D1150A** und **PIVCERTPlus** (1.000.000 Prüfzyklen), Objekt-Garnitur
- Lagerung: Türgriffe fest/drehbar, Rückholfedern, HOPPE-Steckgriff-Verbindung mit Kugel-Arretierung **Sertos®**, wartungsfreie Gleitlager
- Verbindung: HOPPE-Profilvollstift
- Unterkonstruktion: Stahl, Stütznocken
- Befestigung: verdeckt, durchgehend, Gewindeschrauben M5
- Besonderheit: Türgriffe mit Stahlkernen



3

Beschreibung	45-65	9	Lochung/ Abstand	F1		F1-2-S		P.E.	Krt.
				Art.-Nr./€	Art.-Nr./€	Art.-Nr./€	Art.-Nr./€		
FS-Türgriff-Garnitur (Griff/Griff)			72	10725718 <b>64,24</b>	<b>10725726</b> <b>83,74</b>			1	10

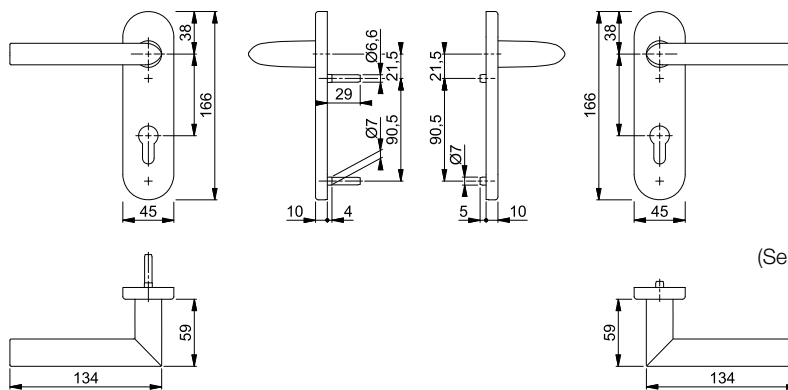

Der Buchstabe **S** in der Farbnummer steht für SecuSan®, die antimikrobielle Oberfläche. Nur für den Innenbereich geeignet.

SecuSan®

Befestigungs-Sets (Sertos®) für andere Türdicken siehe ab S. 860.



Sertos®

### Stockholm - FS-1140/42H/42HS

duraplus®

HOPPE-Aluminium-Feuerschutz-Rosetten-Türgriff-Garnitur mit Schlüsselrosetten für Innentüren:

- geprüft nach **DIN 18273** und **DIN EN 1906: 47-D1150A** und **PIVCERTPlus** (1.000.000 Prüfzyklen), Objekt-Garnitur
- Lagerung: Türgriffe fest/drehbar, Rückholfedern, HOPPE-Steckgriff-Verbindung mit Kugel-Arretierung **Sertos®**, wartungsfreie Gleitlager
- Verbindung: HOPPE-Profilvollstift
- Unterkonstruktion: Stahl, Stütznocken
- Befestigung: verdeckt, durchgehend, Gewindeschrauben M4
- Besonderheit: Türgriffe mit Stahlkernen



Beschreibung	45-65	9	Lochung	F1		F1-2-S		P.E.	Krt.
				Art.-Nr./€	Art.-Nr./€	Art.-Nr./€	Art.-Nr./€		
FS-Türgriff-Garnitur (Griff/Griff)				10726593 <b>61,42</b>	<b>10726606</b> <b>80,92</b>			1	10

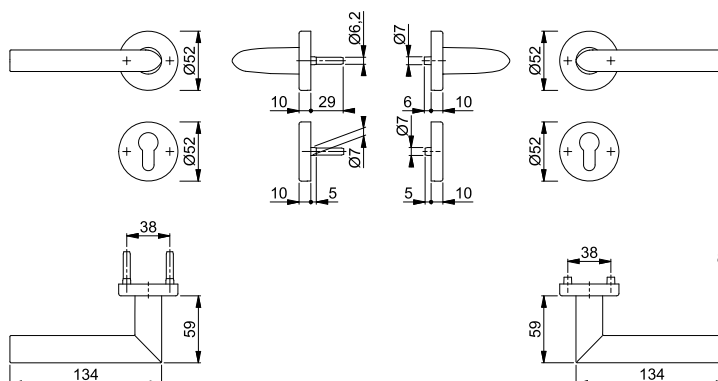

Der Buchstabe **S** in der Farbnummer steht für SecuSan®, die antimikrobielle Oberfläche. Nur für den Innenbereich geeignet.

SecuSan®

Befestigungs-Sets (Sertos®) für andere Türdicken siehe ab S. 860.

## Stockholm - FS-E1140/353H

duraplus®



Sertos®

HOPPE-Edelstahl-Feuerschutz-Langschild-Türgriff-Garnitur für Innentüren:

- geprüft nach **DIN 18273** und **DIN EN 1906: 47-D1150A** und **PIVCERTPlus** (1.000.000 Prüfzyklen), Objekt-Garnitur
- Lagerung: Türgriffe fest/drehbar, Rückholfedern, HOPPE-Steckgriff-Verbindung mit Kugel-Arretierung **Sertos®**, wartungsfreie Gleitlager
- Verbindung: HOPPE-Profilvollstift
- Unterkonstruktion: Stahl, Stütznocken
- Befestigung: verdeckt, durchgehend, Gewindeschrauben M5



Beschreibung	40-65	9	Lochung/ Abstand	F69		F69-S		P.E.	Krt.
				Art.-Nr./€	Art.-Nr./€	Art.-Nr./€	Art.-Nr./€		
FS-Türgriff-Garnitur (Griff/Griff)			72	11537760 <b>104,34</b>	<b>11537899</b> <b>123,84</b>			1	5

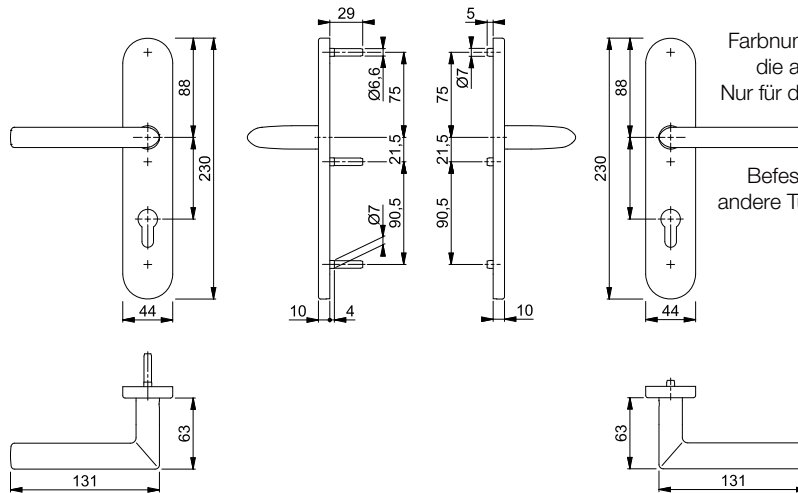

Der Buchstabe **S** in der Farbnummer steht für SecuSan®, die antimikrobielle Oberfläche. Nur für den Innenbereich geeignet.

SecuSan®

Befestigungs-Sets (Sertos®) für andere Türdicken siehe ab S. 860.

## Stockholm - FS-E1140/353KH

duraplus®



Sertos®

HOPPE-Edelstahl-Feuerschutz-Kurzschild-Türgriff-Garnitur für Innentüren:

- geprüft nach **DIN 18273** und **DIN EN 1906: 47-D1150A** und **PIVCERTPlus** (1.000.000 Prüfzyklen), Objekt-Garnitur
- Lagerung: Türgriffe fest/drehbar, Rückholfedern, HOPPE-Steckgriff-Verbindung mit Kugel-Arretierung **Sertos®**, wartungsfreie Gleitlager
- Verbindung: HOPPE-Profilvollstift
- Unterkonstruktion: Stahl, Stütznocken
- Befestigung: verdeckt, durchgehend, Gewindeschrauben M5



Beschreibung	40-65	9	Lochung/ Abstand	F69		F69-S		P.E.	Krt.
				Art.-Nr./€	Art.-Nr./€	Art.-Nr./€	Art.-Nr./€		
FS-Türgriff-Garnitur (Griff/Griff)			72	10722980 <b>76,96</b>	<b>10722998</b> <b>96,46</b>			1	10

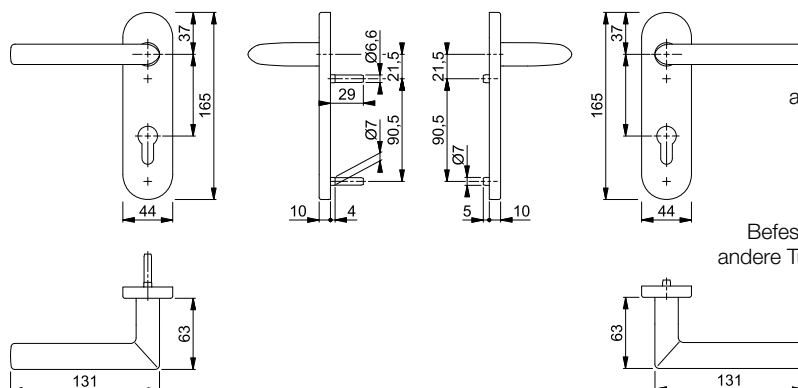

Der Buchstabe **S** in der Farbnummer steht für SecuSan®, die antimikrobielle Oberfläche. Nur für den Innenbereich geeignet.

SecuSan®

Befestigungs-Sets (Sertos®) für andere Türdicken siehe ab S. 860.



Sertos®

### Stockholm - FS-E1140/42H/42HS

duraplus®

HOPPE-Edelstahl-Feuerschutz-Rosetten-Türgriff-Garnitur mit Schlüsselrosetten für Innentüren:

- geprüft nach **DIN 18273** und **DIN EN 1906: 47-D1150A** und **PIVCERTPlus** (1.000.000 Prüfzyklen), Objekt-Garnitur
- Lagerung: Türgriffe fest/drehbar, Rückholfedern, HOPPE-Steckgriff-Verbindung mit Kugel-Arretierung **Sertos®**, wartungsfreie Gleitlager
- Verbindung: HOPPE-Profilvollstift
- Unterkonstruktion: Stahl, Stütznocken
- Befestigung: verdeckt, durchgehend, Gewindeschrauben M4



Beschreibung			Lochung	F69	F69-S			P.E.	Krt.
				Art.-Nr./€	Art.-Nr./€				
FS-Türgriff-Garnitur (Griff/Griff)	40-65	9		10722171 <b>64,74</b>	<b>10722197</b> <b>84,24</b>			1	10

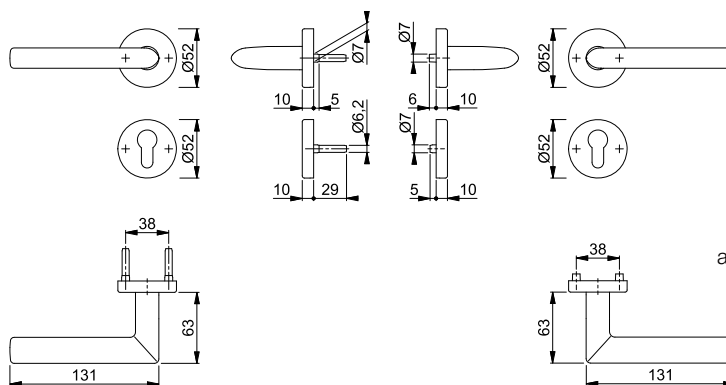

Der Buchstabe **S** in der Farbnummer steht für SecuSan®, die antimikrobielle Oberfläche. Nur für den Innenbereich geeignet.

SecuSan®

Befestigungs-Sets (Sertos®) für andere Türdicken siehe ab S. 860.



Sertos®

### Stockholm - FS-1141/353KH

duraplus®

HOPPE-Aluminium-Feuerschutz-Kurzschild-Türgriff-Garnitur für Innentüren:

- geprüft nach **DIN 18273** und **DIN EN 1906: 47-D1150A** und **PIVCERTPlus** (1.000.000 Prüfzyklen), Objekt-Garnitur
- Lagerung: Türgriffe fest/drehbar, Rückholfedern, HOPPE-Steckgriff-Verbindung mit Kugel-Arretierung **Sertos®**, wartungsfreie Gleitlager
- Verbindung: HOPPE-Profilvollstift
- Unterkonstruktion: Stahl, Stütznocken
- Befestigung: verdeckt, durchgehend, Gewindeschrauben M5
- Besonderheit: Türgriffe mit Stahlkernen



Beschreibung			Lochung/ Abstand	F1	F1-2-S			P.E.	Krt.
				Art.-Nr./€	Art.-Nr./€				
FS-Türgriff-Garnitur (Griff/Griff)	45-65	9	72	10725611 <b>88,80</b>	<b>10725620</b> <b>108,30</b>			1	10
FS-Antipanik-Türgriff-Garnitur (Griff/Griff)	40-65	9	72	10725822 <b>99,72</b>	10725831 <b>119,22</b>			1	4

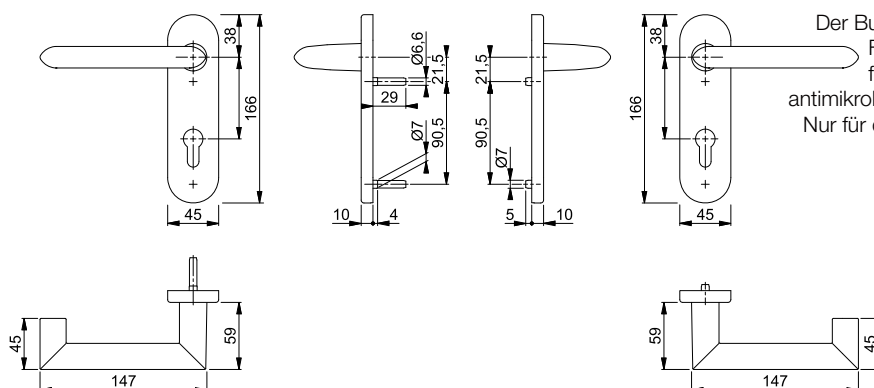

Der Buchstabe **S** in der Farbnummer steht für SecuSan®, die antimikrobielle Oberfläche. Nur für den Innenbereich geeignet.

SecuSan®

Befestigungs-Sets (Sertos®) für andere Türdicken siehe ab S. 860.

# Feuerschutz-(Antipanik)-Innentür-Garnituren

Neu



## Stockholm - FS-1141/353KH

duraplus®

HOPPE-Aluminium-Feuerschutz-Standflügel-Kurzschild-Türgriff-Garnitur mit Montagemodul für Innentüren:

- geprüft nach **DIN 18273** und mitgeprüft in Notausgangsschlössern nach **DIN EN 179**
- Lagerung: Türgriff lose, wartungsfreies Gleitlager
- Verbindung: HOPPE-Vollstift mit epha-Einfräsung, vormontiert in der Unterkonstruktion
- Unterkonstruktion: Stahl, Stütznocken
- Befestigung: verdeckt, durchgehend, Gewindeschrauben M4



Beschreibung	40-65	Lochung/Abstand	F1		P.E.	Krt.
			Art.-Nr./€			
FS-Standflügel-Garnitur (außen blind/innen Griff)		72	<b>11664125</b>		0	0
		UG	11664137		0	0

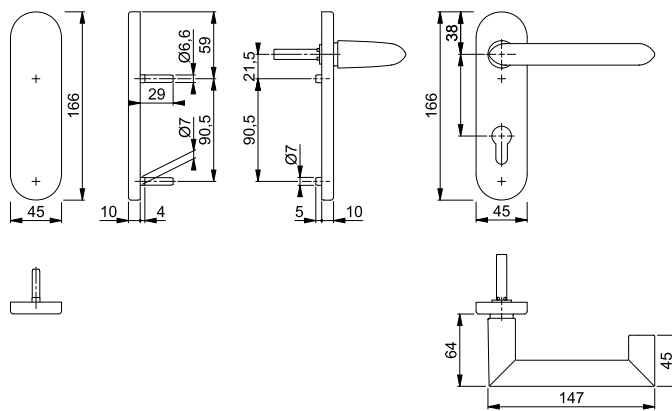

## Stockholm - FS-1141/42H/42HS

duraplus®

HOPPE-Aluminium-Feuerschutz-Rosetten-Türgriff-Garnitur mit Schlüsselrosetten für Innentüren:

- geprüft nach **DIN 18273** und **DIN EN 1906: 47-D1150A** und **PIVCERTPlus** (1.000.000 Prüfzyklen), Objekt-Garnitur
- Lagerung: Türgriffe fest/drehbar, Rückholfedern, HOPPE-Steckgriff-Verbindung mit Kugel-Arretierung **Sertos®**, wartungsfreie Gleitlager
- Verbindung: HOPPE-Profilvollstift
- Unterkonstruktion: Stahl, Stütznocken
- Befestigung: verdeckt, durchgehend, Gewindeschrauben M4
- Besonderheit: Türgriffe mit Stahlkernen



Sertos®

Beschreibung	45-65	9	Lochung	F1		F1-2-S		P.E.	Krt.
				Art.-Nr./€		Art.-Nr./€			
FS-Türgriff-Garnitur (Griff/Griff)				10726391	<b>85,96</b>	<b>10726403</b>		1	10
FS-Antipanik-Türgriff-Garnitur (Griff/Griff)	40-65	9		10726411	<b>96,88</b>	10726420		1	4

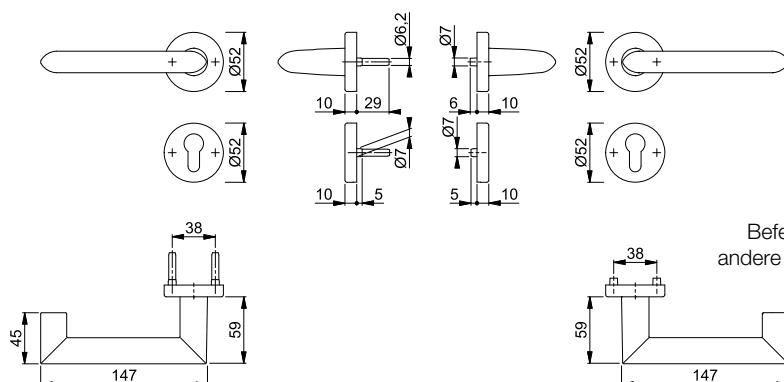

Der Buchstabe **S** in der Farbnummer steht für **SecuSan®**, die antimikrobielle Oberfläche. Nur für den Innenbereich geeignet.

**SecuSan®**

Befestigungs-Sets (Sertos®) für andere Türdicken siehe ab S. 860.

Neu



**Stockholm - FS-1141/42H/42HS**

duraplus®

HOPPE-Aluminium-Feuerschutz-Standflügel-Rosetten-Türgriff-Garnitur mit Montagemodul und Schlüsselrosetten für Innentüren:

• geprüft nach **DIN 18273** und mitgeprüft in Notausgangsverschlüssen nach **DIN EN 179**

- Lagerung: Türgriff lose, wartungsfreies Gleitlager
- Verbindung: HOPPE-Vollstift mit efha-Einfräsung, vormontiert in der Unterkonstruktion
- Unterkonstruktion: Stahl, Stütznocken
- Befestigung: verdeckt, durchgehend, Gewindeschrauben M4



3

Beschreibung	40-65	Lochung	F1		P.E.	Krt.
			Art.-Nr./€			
FS-Standflügel-Garnitur (außen blind/innen Griff)			<b>11664034</b>		0	0
		UG	11664058		0	0

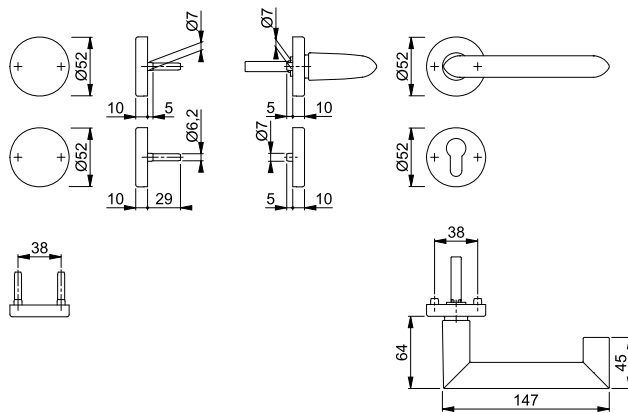

Sertos®

**Stockholm - FS-E1141/353KH**

duraplus®

HOPPE-Edelstahl-Feuerschutz-Kurzschild-Türgriff-Garnitur für Innentüren:

• geprüft nach **DIN 18273** und **DIN EN 1906: 47-D1150A** und **PIVCERTPlus** (1.000.000 Prüfzyklen), Objekt-Garnitur

- Lagerung: Türgriffe fest/drehbar, Rückholfedern, HOPPE-Steckgriff-Verbindung mit Kugel-Arretierung **Sertos®**, wartungsfreie Gleitlager
- Verbindung: HOPPE-Profilvollstift
- Unterkonstruktion: Stahl, Stütznocken
- Befestigung: verdeckt, durchgehend, Gewindeschrauben M5



Beschreibung	40-65	9	Lochung/Abstand	F69		P.E.	Krt.
				Art.-Nr./€	F69-S Art.-Nr./€		
FS-Türgriff-Garnitur (Griff/Griff)			72	10722656 <b>102,76</b>	<b>10722664</b> <b>122,26</b>	1	10
FS-Antipanik-Türgriff-Garnitur (Griff/Griff)			72	10722681 <b>113,46</b>	10722699 <b>132,96</b>	1	4

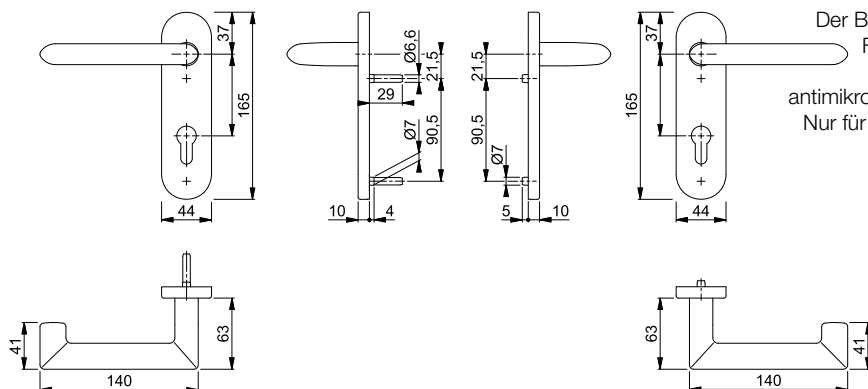

Der Buchstabe **S** in der Farbnummer steht für **SecuSan®**, die antimikrobielle Oberfläche. Nur für den Innenbereich geeignet.

**SecuSan®**

# Feuerschutz-(Antipanik)-Innentür-Garnituren

Neu



## Stockholm - FS-E1141/353KH

duraplus®

HOPPE-Edelstahl-Feuerschutz-Standflügel-Kurzschild-Türgriff-Garnitur mit Montagemodul für Innentüren:

- geprüft nach **DIN 18273** und mitgeprüft in Notausgangsschlössern nach **DIN EN 179**
- Lagerung: Türgriff lose, wartungsfreies Gleitlager
- Verbindung: HOPPE-Vollstift mit epha-Einfräsung, vormontiert in der Unterkonstruktion
- Unterkonstruktion: Stahl, Stütznocken
- Befestigung: verdeckt, durchgehend, Gewindeschrauben M4



Beschreibung	40-65	Lochung/Abstand	F69		P.E.	Krt.
			Art.-Nr./€			
FS-Standflügel-Garnitur (außen blind/innen Griff)		72	<b>11665907</b>		0	0
		UG	11665919		0	0

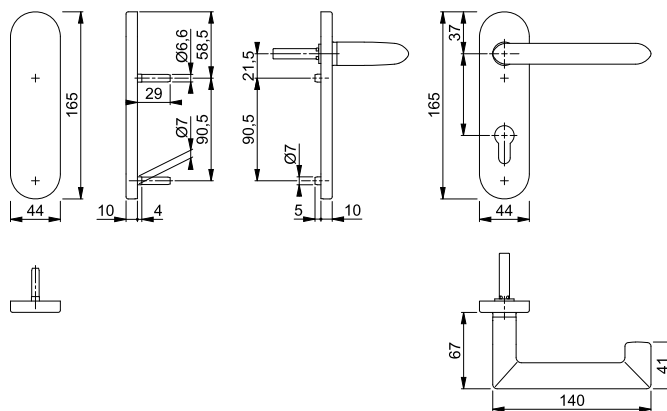

## Stockholm - FS-E1141/42H/42HS

duraplus®

HOPPE-Edelstahl-Feuerschutz-Rosetten-Türgriff-Garnitur mit Schlüsselrosetten für Innentüren:

- geprüft nach **DIN 18273** und **DIN EN 1906: 47-D1150A** und **PVCERTPlus** (1.000.000 Prüfzyklen), Objekt-Garnitur
- Lagerung: Türgriffe fest/drehbar, Rückholfedern, HOPPE-Steckgriff-Verbindung mit Kugel-Arretierung **Sertos®**, wartungsfreie Gleitlager
- Verbindung: HOPPE-Profilvollstift
- Unterkonstruktion: Stahl, Stütznocken
- Befestigung: verdeckt, durchgehend, Gewindeschrauben M4



Beschreibung	40-65	9	Lochung	F69		P.E.	Krt.
				Art.-Nr./€	F69-S Art.-Nr./€		
FS-Türgriff-Garnitur (Griff/Griff)				10721979 <b>90,54</b>	<b>10721987</b> <b>110,04</b>	1	10
FS-Antipanik-Türgriff-Garnitur (Griff/Griff)				10722007 <b>101,24</b>	10722015 <b>120,74</b>	1	4

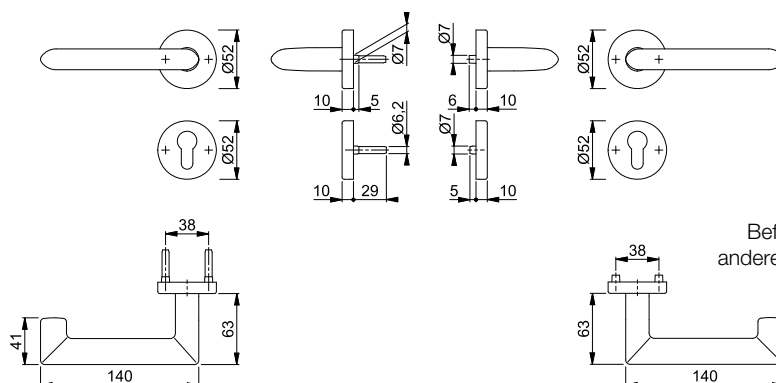

Der Buchstabe **S** in der Farbnummer steht für **SecuSan®**, die antimikrobielle Oberfläche. Nur für den Innenbereich geeignet.

**SecuSan®**

Befestigungs-Sets (Sertos®) für andere Türdicken siehe ab S. 860.

Sertos®

**Neu**

**Stockholm - FS-E1141/42H/42HS**

**duraplus®**







HOPPE-Edelstahl-Feuerschutz-Standflügel-Rosetten-Türgriff-Garnitur mit Montagemodul und Schlüsselrosetten für Innentüren:

• geprüft nach **DIN 18273** und mitgeprüft in Notausgangsverschlüssen nach **DIN EN 179**

- Lagerung: Türgriff lose, wartungsfreies Gleitlager
- Verbindung: HOPPE-Vollstift mit efha-Einfräsung, vormontiert in der Unterkonstruktion
- Unterkonstruktion: Stahl, Stütznocken
- Befestigung: verdeckt, durchgehend, Gewindeschrauben M4



**3**

Beschreibung			Lochung	F69			P.E.	Krt.
				Art.-Nr./€				
FS-Standflügel-Garnitur (außen blind/innen Griff) 	40-65			<b>11665865</b>			0	0
			UG	11665877			0	0

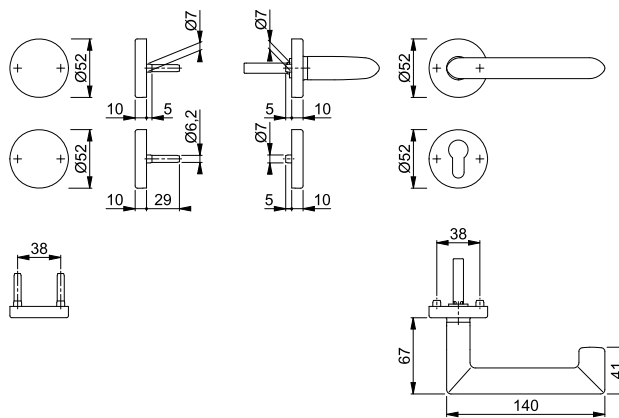

**Trondheim - FS-E1430/353H**

**duraplus®**



HOPPE-Edelstahl-Feuerschutz-Langschild-Türgriff-Garnitur für Innentüren:

• geprüft nach **DIN 18273** und **DIN EN 1906: 47-D1150A** und **PIVCERTPlus** (1.000.000 Prüfzyklen), Objekt-Garnitur

- Lagerung: Türgriffe fest/drehbar, Rückhofedern, HOPPE-Steckgriff-Verbindung mit Kugel-Arretierung **Sertos®**, wartungsfreie Gleitlager
- Verbindung: HOPPE-Profilvollstift
- Unterkonstruktion: Stahl, Stütznocken
- Befestigung: verdeckt, durchgehend, Gewindeschrauben M5



**Sertos®**

Beschreibung			Lochung/Abstand	F69			P.E.	Krt.
				Art.-Nr./€				
FS-Türgriff-Garnitur (Griff/Griff)	40-65	9	 72	<b>11538016</b>			1	5

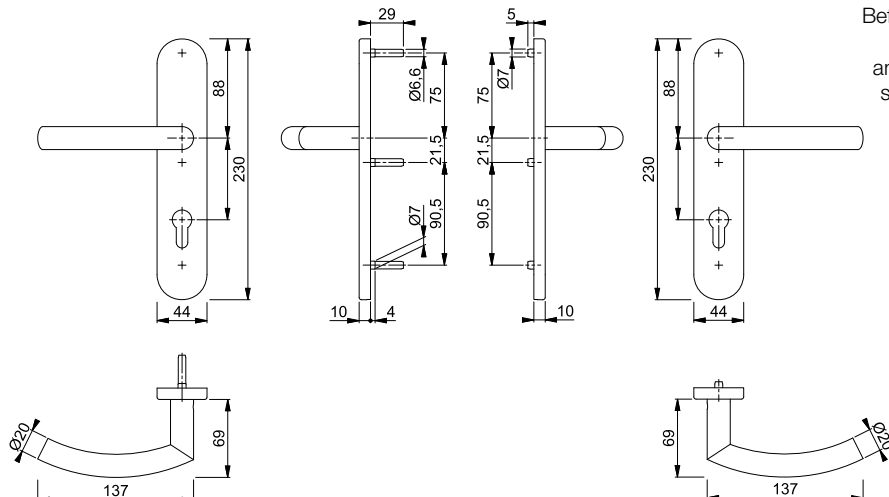

Befestigungs-Sets (Sertos®) für andere Türdicken siehe ab S. 860.



Sertos®

## Trondheim - FS-E1430/353KH

duraplus®

HOPPE-Edelstahl-Feuerschutz-Kurzschild-Türgriff-Garnitur für Innentüren:

- geprüft nach **DIN 18273** und **DIN EN 1906: 47-D1150A** und **PIVCERTPlus** (1.000.000 Prüfzyklen), Objekt-Garnitur
- Lagerung: Türgriffe fest/drehbar, Rückholfedern, HOPPE-Steckgriff-Verbindung mit Kugel-Arretierung **Sertos®**, wartungsfreie Gleitlager
- Verbindung: HOPPE-Profilvollstift
- Unterkonstruktion: Stahl, Stütznocken
- Befestigung: verdeckt, durchgehend, Gewindeschrauben M5



Beschreibung	40-65	9	Lochung/ Abstand	F69				P.E.	Krt.
				Art.-Nr./€					
FS-Türgriff-Garnitur (Griff/Griff)			72	<b>10723051</b>				1	10
				<b>76,42</b>					

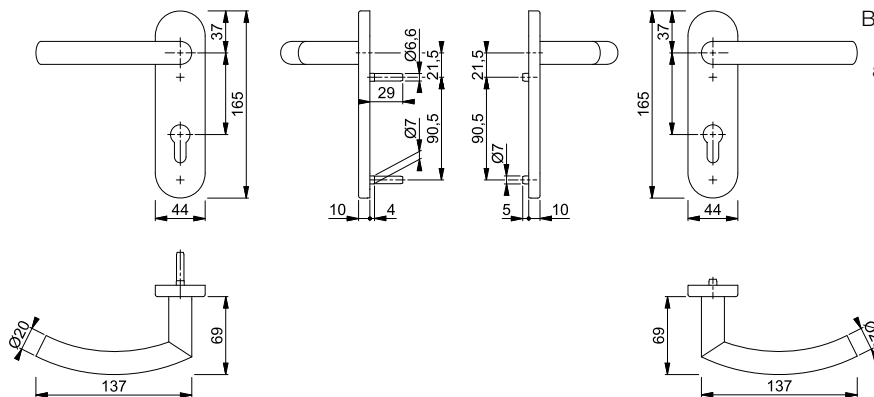

Befestigungs-Sets (Sertos®) für andere Türdicken siehe ab S. 860.



Sertos®

## Trondheim - FS-E1430/42H/42HS

duraplus®

HOPPE-Edelstahl-Feuerschutz-Rosetten-Türgriff-Garnitur mit Schlüsselrosetten für Innentüren:

- geprüft nach **DIN 18273** und **DIN EN 1906: 47-D1150A** und **PIVCERTPlus** (1.000.000 Prüfzyklen), Objekt-Garnitur
- Lagerung: Türgriffe fest/drehbar, Rückholfedern, HOPPE-Steckgriff-Verbindung mit Kugel-Arretierung **Sertos®**, wartungsfreie Gleitlager
- Verbindung: HOPPE-Profilvollstift
- Unterkonstruktion: Stahl, Stütznocken
- Befestigung: verdeckt, durchgehend, Gewindeschrauben M4



Beschreibung	40-65	9	Lochung	F69				P.E.	Krt.
				Art.-Nr./€					
FS-Türgriff-Garnitur (Griff/Griff)				<b>10722234</b>				1	10
				<b>64,20</b>					

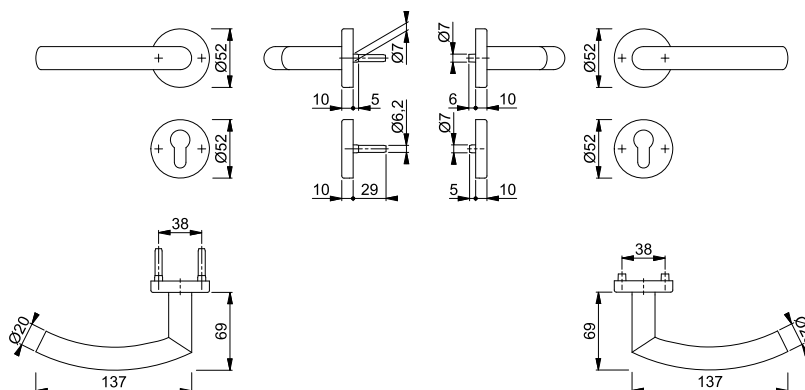





Sertos®

### Trondheim - FS-E1431/353KH





duraplus®

HOPPE-Edelstahl-Feuerschutz-Kurzschild-Türgriff-Garnitur für Innentüren:

- geprüft nach **DIN 18273** und **DIN EN 1906: 47-D1150A** und **PIVCERTPlus** (1.000.000 Prüfzyklen), Objekt-Garnitur
- Lagerung: Türgriffe fest/drehbar, Rückholfedern, HOPPE-Steckgriff-Verbindung mit Kugel-Arretierung **Sertos®**, wartungsfreie Gleitlager
- Verbindung: HOPPE-Profilvollstift
- Unterkonstruktion: Stahl, Stütznocken
- Befestigung: verdeckt, durchgehend, Gewindeschrauben M5



3

Beschreibung			Lochung/ Abstand	F69			P.E.	Krt.
				Art.-Nr./€				
FS-Türgriff-Garnitur (Griff/Griff)	40-65	9	 72	<b>10723026</b> <b>103,56</b>			1	10
FS-Antipanik-Türgriff-Garnitur (Griff/Griff)	 40-65	9	 72	10723034 <b>114,28</b>			1	4

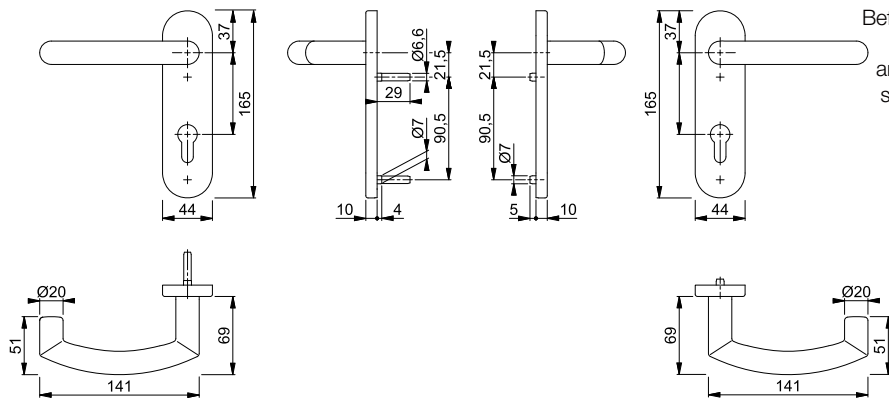

Befestigungs-Sets (Sertos®) für andere Türdicken siehe ab S. 860.

Neu







### Trondheim - FS-E1431/353KH

duraplus®

HOPPE-Edelstahl-Feuerschutz-Standflügel-Kurzschild-Türgriff-Garnitur mit Montagemodul für Innentüren:

- geprüft nach **DIN 18273** und mitgeprüft in Notausgangsverschlüssen nach **DIN EN 179**
- Lagerung: Türgriff lose, wartungsfreies Gleitlager
- Verbindung: HOPPE-Vollstift mit epha-Einfräsung, vormontiert in der Unterkonstruktion
- Unterkonstruktion: Stahl, Stütznocken
- Befestigung: verdeckt, durchgehend, Gewindeschrauben M4



Beschreibung			Lochung/ Abstand	F69			P.E.	Krt.
				Art.-Nr./€				
FS-Standflügel-Garnitur (außen blind/innen Griff)			 72	<b>11666705</b> <b>141,90</b>			0	0
			UG	11666717 <b>133,44</b>			0	0

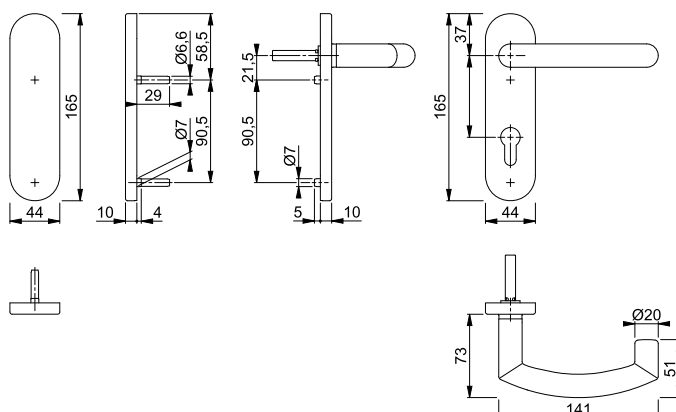

# Feuerschutz-(Antipanik)-Innentür-Garnituren



Sertos®

## Trondheim - FS-E1431/42H/42HS

duraplus®

HOPPE-Edelstahl-Feuerschutz-Rosetten-Türgriff-Garnitur mit Schlüsselrosetten für Innentüren:

- geprüft nach **DIN 18273** und **DIN EN 1906: 47-D1150A** und **PIVCERTPlus** (1.000.000 Prüfzyklen), Objekt-Garnitur
- Lagerung: Türgriffe fest/drehbar, Rückholfedern, HOPPE-Steckgriff-Verbindung mit Kugel-Arretierung **Sertos®**, wartungsfreie Gleitlager
- Verbindung: HOPPE-Profilvollstift
- Unterkonstruktion: Stahl, Stütznocken
- Befestigung: verdeckt, durchgehend, Gewindeschrauben M4



Beschreibung			Lochung	F69			P.E.	Krt.
				Art.-Nr./€				
FS-Türgriff-Garnitur (Griff/Griff)	40-65	9		<b>10722200</b> <b>91,34</b>			1	10
FS-Antipanik-Türgriff-Garnitur (Griff/Griff)		40-65		10722218 <b>102,06</b>			1	4

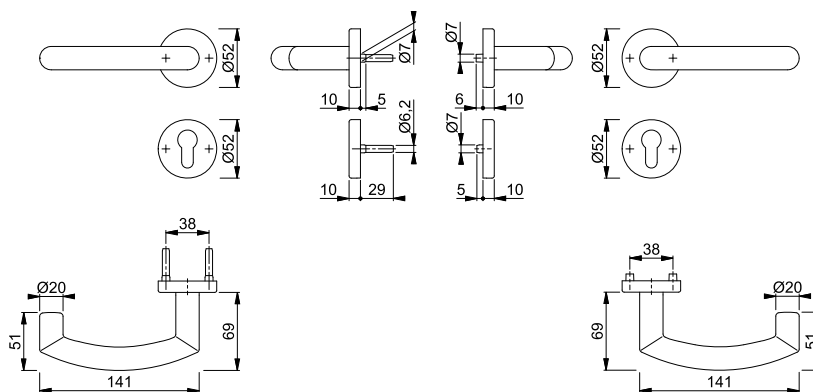

Befestigungs-Sets (Sertos®) für andere Türdicken siehe ab S. 860.

Neu



## Trondheim - FS-E1431/42H/42HS

duraplus®

HOPPE-Edelstahl-Feuerschutz-Standflügel-Rosetten-Türgriff-Garnitur mit Montagemodul und Schlüsselrosetten für Innentüren:

• geprüft nach **DIN 18273** und mitgeprüft in Notausgangsverschlüssen nach **DIN EN 179**

- Lagerung: Türgriff lose, wartungsfreies Gleitlager
- Verbindung: HOPPE-Vollstift mit epha-Einfräsung, vormontiert in der Unterkonstruktion
- Unterkonstruktion: Stahl, Stütznocken
- Befestigung: verdeckt, durchgehend, Gewindeschrauben M4



Beschreibung			Lochung	F69			P.E.	Krt.
				Art.-Nr./€				
FS-Standflügel-Garnitur (außen blind/innen Griff)				<b>11666584</b> <b>129,68</b>			0	0
			UG	11666645 <b>121,22</b>			0	0

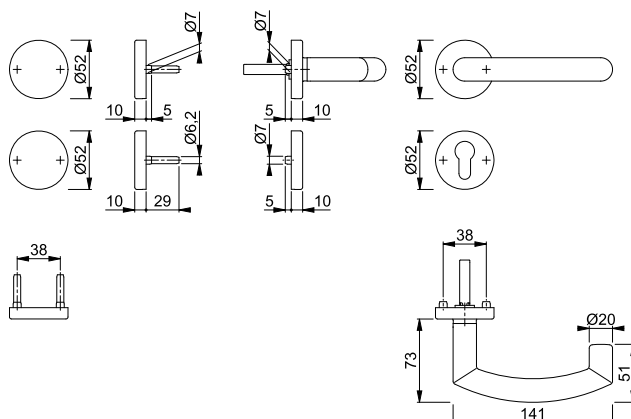





## Produktlinie duranorm®

---

konsequent günstig



421P, M421

Seite 198









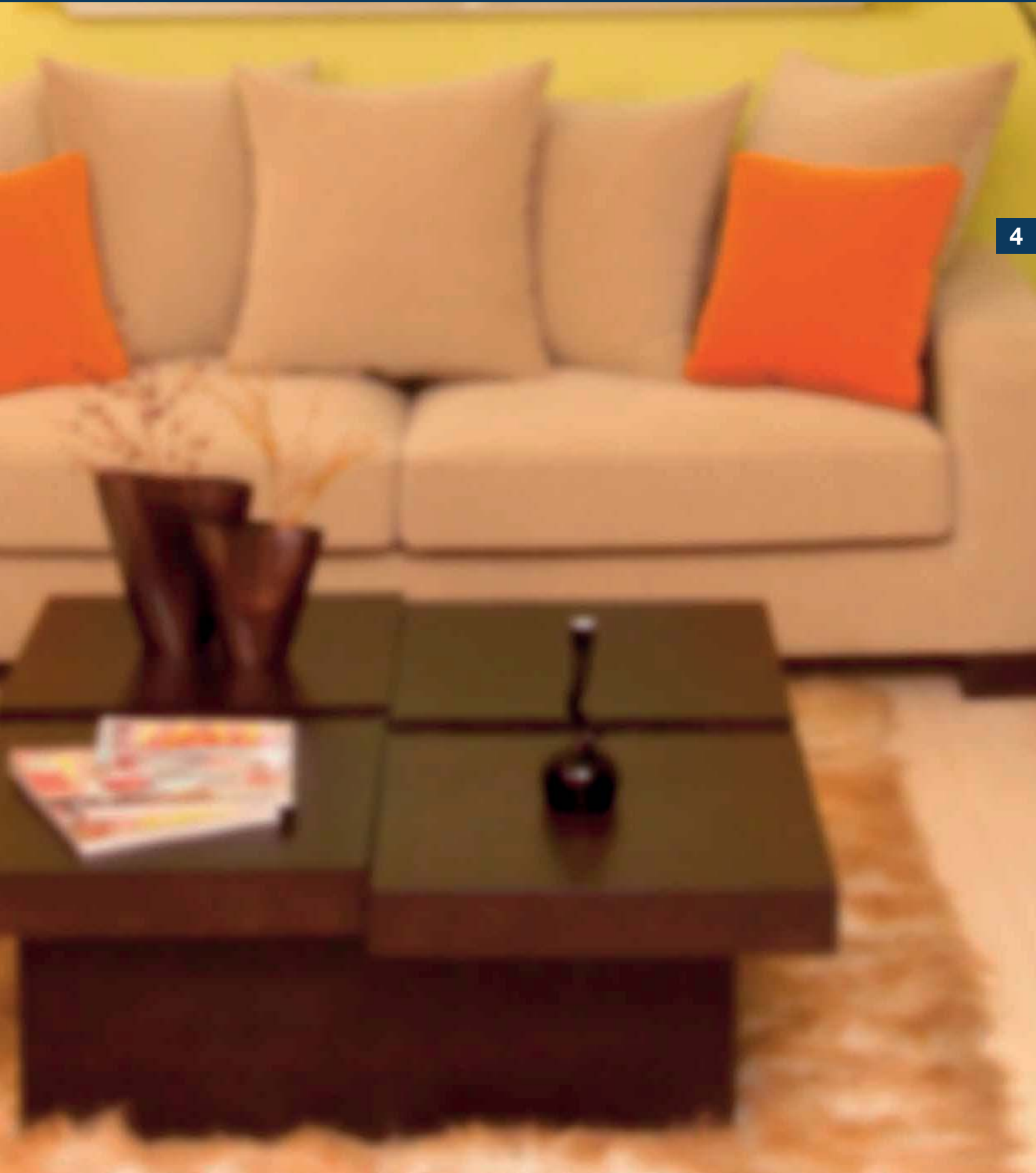

konsequent günstig **duranorm**®

## 421P

duranorm®



HOPPE-Aluminium-Schiebetür-Muschel für Innentüren:

- Befestigung: sichtbar, Mehrzweckschrauben

Beschreibung	Lochung	F1	F2	F4	P.E.	Krt.
		Art.-Nr./€	Art.-Nr./€	Art.-Nr./€		
Schiebetür-Muschel, Stück	blind	684212 <b>7,16</b>	<b>702367</b> <b>7,16</b>	696499 <b>7,88</b>	30	30
	blind	11540059 <b>9,60</b>	11540011 <b>9,60</b>		1	10
			687039 <b>7,16</b>		30	30
				654925 <b>7,16</b>	30	30

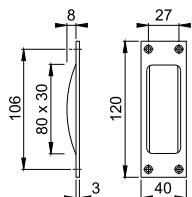

## M421

duranorm®



HOPPE-Messing-Schiebetür-Muschel für Innentüren:

- Befestigung: sichtbar, Mehrzweckschrauben



Beschreibung	Lochung	F71	F73	P.E.	Krt.
		Art.-Nr./€	Art.-Nr./€		
Schiebetür-Muschel, Stück	blind	<b>4205922</b> <b>23,40</b>	4205948 <b>25,74</b>	30	30

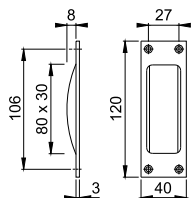



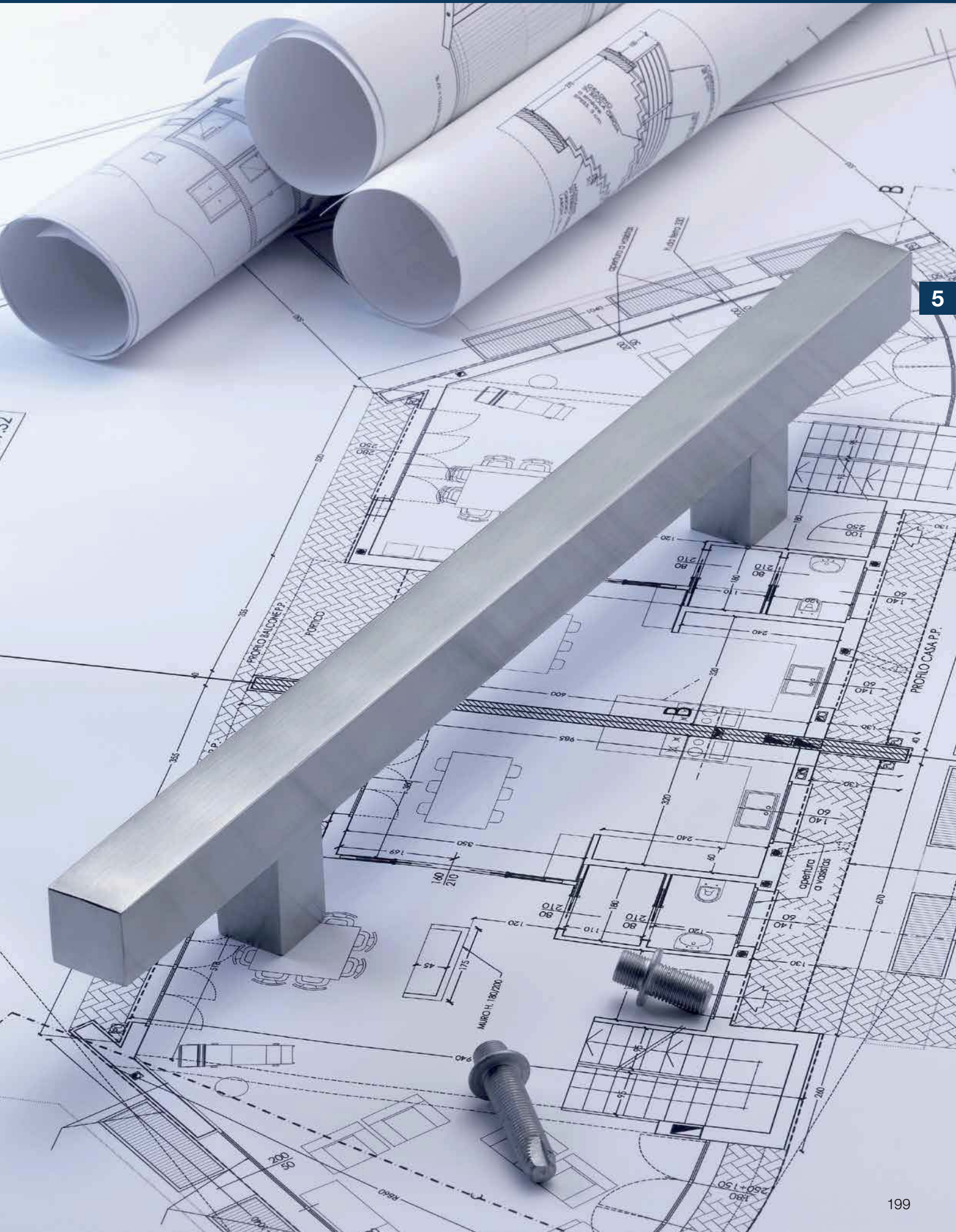



## Produktlinie duravert®

für exklusive Ansprüche



E5011D XL  
Seite 206



E5012D XL  
Seite 207

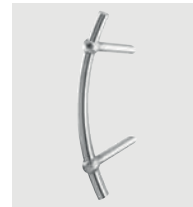

E5513D  
Seite 208



**Athinai**  
M516  
Seite 208



**Monte Carlo**  
M550LG  
Seite 209





## Produktlinie duraplus®

mehr als üblich



5004(DR)  
Seite 212



E5000  
Seite 215



(E)5010  
Seite 213, 216



E5011  
Seite 217



E5011DR  
Seite 219



E5012  
Seite 220



E5012DR  
Seite 222



E5014  
Seite 224



E5015  
Seite 224



E5019AD  
Seite 225



E5040  
Seite 226



E5061  
Seite 226



E5062  
Seite 228



E5100  
Seite 229



(E)5110  
Seite 213, 230



E5119C  
Seite 230



E5200  
Seite 231



(E)5210  
Seite 214, 231

# Übersicht Bügelgriffe



(E)5310  
Seite 214, 232



E5311  
Seite 232

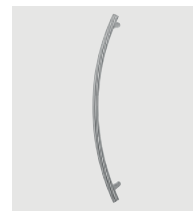

E5511  
Seite 233



E5606  
Seite 233



E5718  
Seite 234



E5724  
Seite 234



E5726  
Seite 236



E5764(AC)  
Seite 238

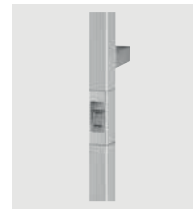

E5766(AC)  
Seite 241



**Vitória**  
M515LG  
Seite 244



**Profiltür-Schild  
für Bügelgriffe**  
3247N  
Seite 244





Bügelgriffe





für exklusive Ansprüche **duravert**<sup>®</sup>



## ■ E5011D XL (Sonderlänge)

duravert®

HOPPE-Edelstahl-Bügelgriff, Stangenform in Sonderlänge mit Design-Elementen:

- Design-Elemente: je 1 Kugel, 1 Ring, 3 Ringe (1 großen zwischen 2 kleinen) oder 1 Spitze an beiden Enden der Griffstange sind möglich
- Grifflänge: von 401-2400 mm sind möglich
- Stichmaß: von 371-2370 mm sind möglich, Ermittlung des Stichmaßes erfolgt ohne Berücksichtigung der Design-Elemente
- Stützen: rund, gerade; ab einem Stichmaß von 1301 mm wird eine zusätzliche Stütze empfohlen
- Befestigung: verdeckt, Bügelgriff-Befestigungs-System-Nr. 11

Bitte die gewünschte Grifflänge, das Stichmaß, das Design-Element und, im Falle des Design-Elements Ring, die Farbe (F68, F69 oder F5002) sowie, falls gewünscht, die zusätzliche Stütze angeben! Sollte eine asymmetrische Anordnung der Stützen gewünscht sein, bitte Position angeben!



Beschreibung	Ø	Länge	F69				P.E.	Krt.
		Stichmaß	Art.-Nr./€					
Bügelgriff Stangenform in Sonderlänge mit Design-Elementen, Stück	30	401-2400 371-2370	<b>1780686</b> <b>6,00</b>				1	1

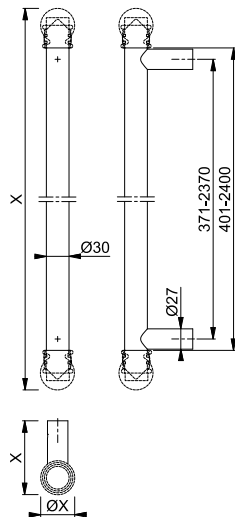

**Preis = Aufpreis pro  
begonnene 100 mm ab 500  
mm. Basispreis (400 mm)  
ist der Preis der jeweiligen  
Designvariante:  
Kugel 175,24 €  
Ring 144,18 €  
Ringe 168,32 €  
Spitze 156,16 €**

Zusätzliche Stütze **+ 23,00 €.**

Weitere Bügelgriff-Befestigungs-  
Systeme siehe ab S. 836.



duravert®



■ **E5012D XL (Sonderlänge)**

HOPPE-Edelstahl-Bügelgriff, Stangenform in Sonderlänge mit Design-Elementen:

- Design-Elemente: je 1 Kugel, 1 Ring, 3 Ringe (1 großen zwischen 2 kleinen) oder 1 Spitze an beiden Enden der Griffstange sind möglich
- Grifflänge: von 401-2400 mm sind möglich
- Stichmaß: von 371-2370 mm sind möglich, Ermittlung des Stichmaßes erfolgt ohne Berücksichtigung der Design-Elemente
- Stützen: rund, schräg 45°; ab einem Stichmaß von 1301 mm wird eine zusätzliche Stütze empfohlen

• Befestigung: verdeckt, Bügelgriff-Befestigungs-System-Nr. 11

Bitte die gewünschte Grifflänge, das Stichmaß, das Design-Element und, im Falle des Design-Elements Ring, die Farbe (F68, F69 oder F5002) sowie, falls gewünscht, die zusätzliche Stütze angeben! Sollte eine asymmetrische Anordnung der Stützen gewünscht sein, bitte Position und Seite (rechts oder links zeigend) angeben!



5

Beschreibung	Ø	Länge	F69				P.E.	Krt.
		Stichmaß	Art.-Nr./€					
Bügelgriff Stangenform in Sonderlänge mit Design-Elementen, Stück	30	401-2400 371-2370	<b>6836233</b> <b>6,00</b>				1	1

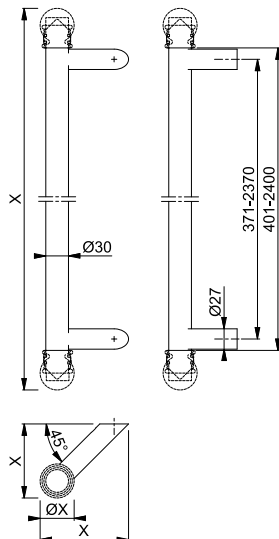

**Preis = Aufpreis pro begonnene 100 mm ab 500 mm. Basispreis (400 mm) ist der Preis der jeweiligen Designvariante:**  
**Kugel 175,24 €**  
**Ring 144,18 €**  
**Ringe 168,32 €**  
**Spitze 156,16 €**

Zusätzliche Stütze **+ 23,00 €**.

Weitere Bügelgriff-Befestigungs-Systeme siehe ab S. 836.

## E5513D

duraver<sup>®</sup>

HOPPE-Edelstahl-Bügelgriff, Bogenform mit Design-Elementen:

- Design-Elemente: Verbindungsringe zu den Stützen
- Stützen: rund, schräg 45°
- Befestigung: verdeckt, Bügelgriff-Befestigungs-System-Nr. 11



Beschreibung	Ø	Länge		F69	F69/F68	P.E.	Krt.
		Stichmaß		Art.-Nr./€	Art.-Nr./€		
Bügelgriff Bogenform mit Design-Ringen, Stück	30	485		<b>1841531</b>		1	5
		250		<b>211,26</b>			
		485	1841653	1841661	1	5	
		300	<b>211,26</b>	<b>401,38</b>			

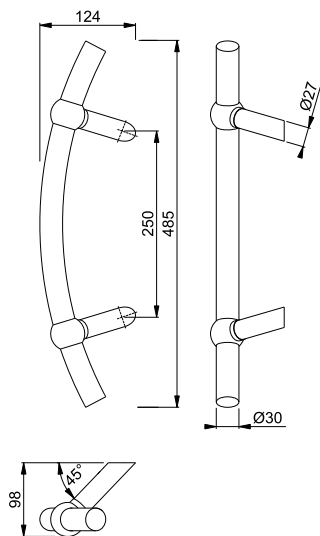

Weitere Bügelgriff-Befestigungs-Systeme siehe ab S. 836.

## Athinai - M516

duraver<sup>®</sup>

HOPPE-Messing-Bügelgriff, Bogenform:

- Befestigung: verdeckt, Bügelgriff-Befestigungs-System-Nr. 11



Beschreibung	Stichmaß	F49R/F98R	F77R/F52R	P.E.	Krt.
		Art.-Nr./€	Art.-Nr./€		
Bügelgriff Bogenform, Stück	250	<b>1843894</b> <b>160,34</b>	3043858 <b>183,24</b>	1	5

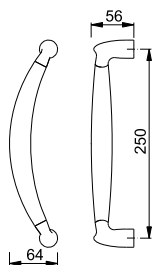

Farbvarianten:

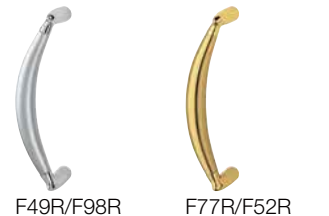

Resista<sup>®</sup> wird auf alle Oberflächen gewährt, die in der Farbnummer den Buchstaben **R** enthalten.

**Resista<sup>®</sup>**

Weitere Bügelgriff-Befestigungs-Systeme siehe ab S. 836.

**Monte Carlo - M550LG**

duraver<sup>®</sup>

HOPPE-Messing-Bügelgriff, Bogenform:

- Befestigung: verdeckt, Bügelgriff-Befestigungs-System-Nr. 11

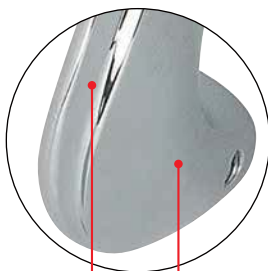

poliertes Griff-Detail  
satinierter Flächen

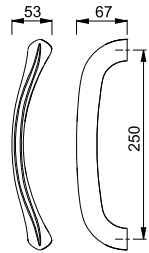

Beschreibung	Stichmaß	F46-R	F65-R	F74-R	F75-R	P.E.	Krt.
		Art.-Nr./€	Art.-Nr./€	Art.-Nr./€	Art.-Nr./€		
Bügelgriff Bogenform, Stück	250	<b>2301886</b> <b>237,84</b>	2301894 <b>237,84</b>	2301907 <b>247,00</b>	2301915 <b>256,16</b>	1	5

Farbvarianten:



Resista<sup>®</sup> wird auf alle Oberflächen gewährt, die in der Farbnummer den Buchstaben **R** enthalten.

**Resista<sup>®</sup>**

Weitere Bügelgriff-Befestigungs-Systeme siehe ab S. 836.

# Bügelgriffe





mehr als üblich **duraplus**®

## 5004

duraplus®

HOPPE-Aluminium-Bügelgriff, Stangenform:

- Stützen: gekröpft
- Befestigung: verdeckt, Bügelgriff-Befestigungs-System-Nr. 11

Beschreibung	Ø	Länge	F1	F9-2			P.E.	Krt.
		Stichmaß	Art.-Nr./€	Art.-Nr./€				
Bügelgriff Stangenform, Stück	25	330	3779101	<b>2345951</b>			1	5
		210	<b>86,04</b>	<b>103,24</b>				

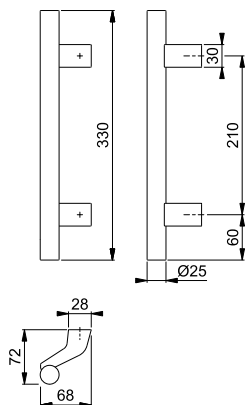

Weitere Bügelgriff-Befestigungs-Systeme siehe ab S. 836.



## 5004DR

duraplus®

HOPPE-Aluminium-Bügelgriff, Stangenform mit Design-Elementen:

- Design-Elemente: je 2 Rillen an beiden Enden der Griffstange
- Stützen: gekröpft
- Befestigung: verdeckt, Bügelgriff-Befestigungs-System-Nr. 11

Beschreibung	Ø	Länge	F1	F9-2			P.E.	Krt.
		Stichmaß	Art.-Nr./€	Art.-Nr./€				
Bügelgriff Stangenform mit Design-Rillen (je 2 x an beiden Enden), Stück	25	330	3779099	<b>2346195</b>			1	5
		210	<b>90,46</b>	<b>108,56</b>				

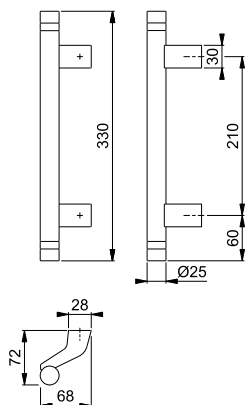

Weitere Bügelgriff-Befestigungs-Systeme siehe ab S. 836.



■ **5010**

duraplus®



HOPPE-Aluminium-Bügelgriff, U-Form:

- Befestigung: verdeckt, Bügelgriff-Befestigungs-System-Nr. 11

Beschreibung	Stichmaß	F1				P.E.	Krt.
		Art.-Nr./€					
Bügelgriff U-Form, Stück	300	<b>8051229</b> <b>96,78</b>				1	5
	350	6859177 <b>96,78</b>				1	5

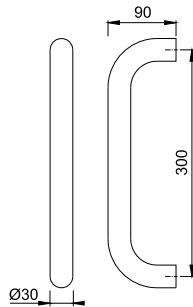

Weitere Bügelgriff-Befestigungs-Systeme siehe ab S. 836.

5

■ **5110**

duraplus®



HOPPE-Aluminium-Bügelgriff, verkröpfte U-Form:

- Befestigung: verdeckt, Bügelgriff-Befestigungs-System-Nr. 11

Beschreibung	Länge Stichmaß	F1				P.E.	Krt.
		Art.-Nr./€					
Bügelgriff verkröpfte U-Form, Stück	300	<b>8051419</b> <b>104,86</b>				1	5
	350	8051385 <b>104,86</b>				1	5

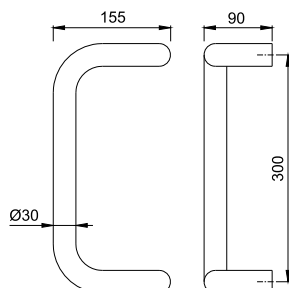

Weitere Bügelgriff-Befestigungs-Systeme siehe ab S. 836.

## 5210

duraplus®

HOPPE-Aluminium-Bügelgriff, Dreieckform:

- Befestigung: verdeckt, Bügelgriff-Befestigungs-System-Nr. 11

Beschreibung	Stichmaß	F1	P.E.	Krt.
		Art.-Nr./€		
Bügelgriff Dreieckform, Stück	300	<b>8051336</b> <b>115,60</b>	1	5
	350	8051302 <b>115,60</b>	1	5

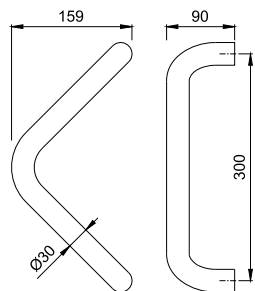

Weitere Bügelgriff-Befestigungs-Systeme siehe ab S. 836.



## 5310

duraplus®

HOPPE-Aluminium-Bügelgriff, Halbkreisform:

- Befestigung: verdeckt, Bügelgriff-Befestigungs-System-Nr. 11

Beschreibung	Stichmaß	Länge	F1	P.E.	Krt.
		Art.-Nr./€			
Bügelgriff Halbkreisform, Stück	300	<b>8051260</b> <b>134,42</b>	1	5	
	350	8051252 <b>134,42</b>	1	5	

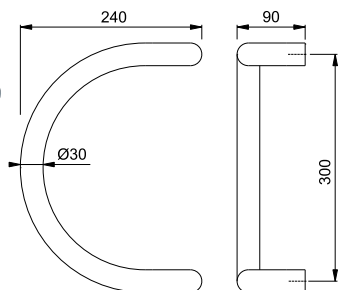

Weitere Bügelgriff-Befestigungs-Systeme siehe ab S. 836.







**E5000**

duraplus®

HOPPE-Edelstahl-Bügelgriff, U-Form:

- Befestigung: verdeckt, Bügelgriff-Befestigungs-System-Nr. 11



Beschreibung	Ø	Stichmaß	F69				P.E.	Krt.
			Art.-Nr./€					
Bügelgriff U-Form, Stück	25	300	<b>553648</b> <b>79,30</b>				1	5
		350	602551 <b>79,30</b>				1	5

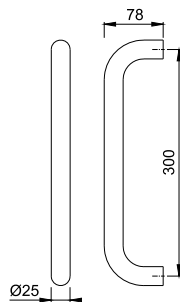

Weitere Bügelgriff-Befestigungs-Systeme siehe ab S. 836.

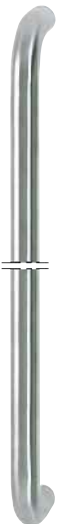

**E5000 XL (Sonderlänge)**

duraplus®

HOPPE-Edelstahl-Bügelgriff, U-Form in Sonderlänge:

- Stichmaß: von 400-1200 mm sind möglich
  - Befestigung: verdeckt, Bügelgriff-Befestigungs-System-Nr. 11
- Bei der Bestellung bitte das gewünschte Stichmaß angeben!



Beschreibung	Ø	Stichmaß	F69				P.E.	Krt.
			Art.-Nr./€					
Bügelgriff U-Form in Sonderlänge, Stück	25	400-1200	<b>1780619</b> <b>5,00</b>				1	1

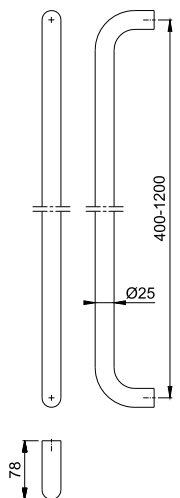

**Preis = Aufpreis pro begonnene 100 mm. Basispreis ist der Preis des Bügelgriff-Modells E5000.**

Weitere Bügelgriff-Befestigungs-Systeme siehe ab S. 836.

## ■ E5010

duraplus®

HOPPE-Edelstahl-Bügelgriff, U-Form:

- Befestigung: verdeckt, Bügelgriff-Befestigungs-System-Nr. 11



Beschreibung	Ø	Stichmaß	F69	P.E.	Krt.
			Art.-Nr./€		
Bügelgriff U-Form, Stück	30	300	<b>556144</b> <b>89,18</b>	1	5
		350	602599 <b>89,18</b>	1	5

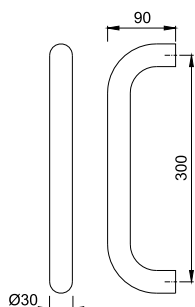

Weitere Bügelgriff-Befestigungs-Systeme siehe ab S. 836.



## ■ E5010 XL (Sonderlänge)

duraplus®

HOPPE-Edelstahl-Bügelgriff, U-Form in Sonderlänge:

- Stichmaß: von 400-2400 mm sind möglich
- Stütze: ab einem Stichmaß von 1301 mm wird eine zusätzliche Stütze empfohlen
- Befestigung: verdeckt, Bügelgriff-Befestigungs-System-Nr. 11

Bei der Bestellung bitte das gewünschte Stichmaß und, wenn gewünscht, die zusätzliche Stütze angeben!



Beschreibung	Ø	Stichmaß	F69	P.E.	Krt.
			Art.-Nr./€		
Bügelgriff U-Form in Sonderlänge, Stück	30	400-2400	<b>1780627</b> <b>5,00</b>	1	1

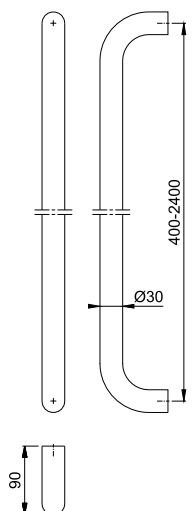

**Preis = Aufpreis pro begonnene 100 mm. Basispreis ist der Preis des Bügelgriff-Modells E5010.**

Zusätzliche Stütze + **23,00 €**.

Weitere Bügelgriff-Befestigungs-Systeme siehe ab S. 836.





■ **E5011**

duraplus®

HOPPE-Edelstahl-Bügelgriff, Stangenform:

- Stützen: rund, gerade
- Befestigung: verdeckt, Bügelgriff-Befestigungs-System-Nr. 11



Beschreibung	Ø	Länge	F69				P.E.	Krt.
		Stichmaß	Art.-Nr./€					
Bügelgriff Stangenform, Stück	30	400	<b>6520605</b>				1	5
		300	<b>45,92</b>					
		500	2010595				1	1
		300	<b>48,60</b>					
		600	2010624				1	1
		400	<b>51,28</b>					
		800	2010632				1	1
		560	<b>56,62</b>					
		1000	2010659				1	1
		700	<b>61,96</b>					
		1200	2010974				1	1
		900	<b>67,32</b>					
		1400	2010982				1	1
		1000	<b>72,68</b>					
		1600	2011029				1	1
1200	<b>78,02</b>							
1800	2011037				1	1		
1300	<b>83,38</b>							

5

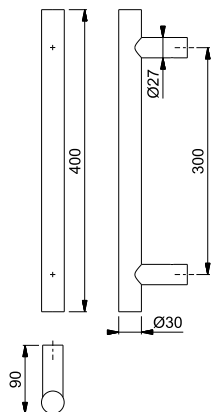

Weitere Bügelgriff-Befestigungs-Systeme siehe ab S. 836.

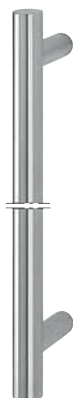

## ■ E5011 XL (Sonderlänge)

duraplus®

HOPPE-Edelstahl-Bügelgriff, Stangenform in Sonderlänge:

- Grifflänge: von 1001-1600 mm sind möglich
  - Stichmaß: von 971-1570 mm sind möglich
  - Stützen: rund, gerade; ab einem Stichmaß von 1301 mm wird eine zusätzliche Stütze empfohlen
  - Befestigung: verdeckt, Bügelgriff-Befestigungs-System-Nr. 11
- Bitte die gewünschte Grifflänge, das Stichmaß und, wenn gewünscht, die zusätzliche Stütze angeben! Sollte eine asymmetrische Anordnung der Stützen gewünscht sein, bitte Position angeben!



Beschreibung	Ø	Länge	F69				P.E.	Krt.
		Stichmaß	Art.-Nr./€					
Bügelgriff Stangenform in Sonderlänge, Stück	30	250-1000	6518369				1	1
		100-970	<b>64,61</b>					
		1001-1600 971-1570	<b>3724979</b> <b>83,36</b>				1	1
		1601-2600 1571-2570	3725074 <b>112,79</b>				1	1

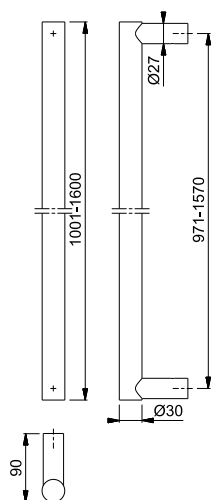

Zusätzliche Stütze + **23,00 €**.

Stifte (ab S. 846) und Schrauben-Set (S. 857) für Türdicke 65-90 mm bitte separat bestellen.



■ **E5011DR (je 2 Design-Rillen an beiden Enden)**

duraplus®

HOPPE-Edelstahl-Bügelgriff, Stangenform mit Design-Elementen:

- Design-Elemente: je 2 Rillen an beiden Enden der Griffstange
- Stützen: rund, gerade
- Befestigung: verdeckt, Bügelgriff-Befestigungs-System-Nr. 11



Beschreibung	Ø	Länge		F69			P.E.	Krt.
		Stichmaß		Art.-Nr./€				
Bügelgriff Stangenform mit Design-Rillen (je 2 x an beiden Enden), Stück	30	400		<b>3224421</b>			1	5
		300		<b>67,24</b>				
		500		3224448			1	1
		300		<b>72,18</b>				
		600		3224544			1	1
		400		<b>77,16</b>				
		1000		3224579			1	1
		700		<b>96,86</b>				
1200		3224595			1	1		
		900		<b>106,76</b>				

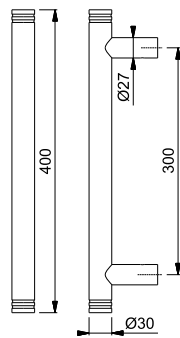

Sonderlängen auf Anfrage.  
Weitere Bügelgriff-Befestigungs-Systeme siehe ab S. 836.

5



■ **E5011DR (4 Design-Rillen mittig)**

duraplus®

HOPPE-Edelstahl-Bügelgriff, Stangenform mit Design-Elementen:

- Design-Element: 4 Rillen mittig an der Griffstange
- Stützen: rund, gerade
- Befestigung: verdeckt, Bügelgriff-Befestigungs-System-Nr. 11



Beschreibung	Ø	Länge		F69			P.E.	Krt.
		Stichmaß		Art.-Nr./€				
Bügelgriff Stangenform mit Design-Rillen (4 x mittig), Stück	30	400		<b>3224464</b>			1	5
		300		<b>67,24</b>				
		500		3224608			1	1
		300		<b>72,18</b>				
		600		3224616			1	1
		400		<b>77,16</b>				

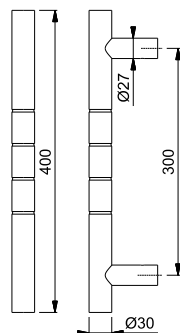

Sonderlängen auf Anfrage.  
Weitere Bügelgriff-Befestigungs-Systeme siehe ab S. 836.

## ■ E5012

duraplus®

HOPPE-Edelstahl-Bügelgriff, Stangenform:

- Stützen: rund, schräg 45°
- Befestigung: verdeckt, Bügelgriff-Befestigungs-System-Nr. 11



Beschreibung	Ø	Länge	F69				P.E.	Krt.
		Stichmaß	Art.-Nr./€					
Bügelgriff Stangenform, Stück	30	400	<b>8124414</b>				1	5
		300	<b>45,90</b>					
		500	2011053				1	5
		300	<b>48,56</b>					
		600	2011061				1	5
		400	<b>51,24</b>					
		800	2011555				1	5
		560	<b>56,60</b>					
		1000	2011571				1	5
		700	<b>61,94</b>					
		1200	2011598				1	1
		900	<b>67,28</b>					
		1400	2011643				1	1
		1000	<b>72,64</b>					
1600	2011678				1	1		
1200	<b>78,00</b>							
1800	2011707				1	1		
1300	<b>83,36</b>							

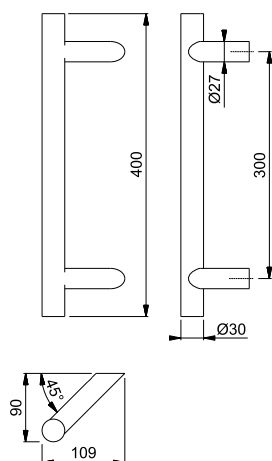

Weitere Bügelgriff-Befestigungs-Systeme siehe ab S. 836.

duraplus®

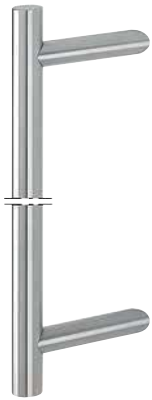

■ **E5012 XL (Sonderlänge)**

HOPPE-Edelstahl-Bügelgriff, Stangenform in Sonderlänge:

- Grifflänge: von 1001-1600 mm sind möglich
- Stichmaß: von 971-1570 mm sind möglich
- Stützen: rund, schräg 45°; ab einem Stichmaß von 1301 mm wird eine zusätzliche Stütze empfohlen
- Befestigung: verdeckt, Bügelgriff-Befestigungs-System-Nr. 11

Bitte die gewünschte Grifflänge, das Stichmaß und, wenn gewünscht, die zusätzliche Stütze angeben! Sollte eine asymmetrische Anordnung der Stützen gewünscht sein, bitte Position und Seite (rechts oder links zeigend) angeben!



Beschreibung	Ø	Länge		F69			P.E.	Krt.
		Stichmaß	Art.-Nr./€					
Bügelgriff Stangenform in Sonderlänge, Stück	30	250-1000	1780694				1	1
		100-970	<b>64,61</b>					
		1001-1600	<b>3725111</b>				1	1
		971-1570	<b>83,36</b>					
		1601-2600	3725154				1	1
		1571-2570	<b>112,79</b>					

**5**

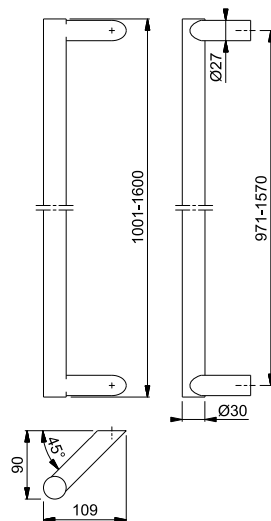

Zusätzliche Stütze + **23,00 €**.

Weitere Bügelgriff-Befestigungs-Systeme siehe ab S. 836.

## ■ E5012DR (je 2 Design-Rillen an beiden Enden)

duraplus®

HOPPE-Edelstahl-Bügelgriff, Stangenform mit Design-Elementen:

- Design-Elemente: je 2 Rillen an beiden Enden der Griffstange
- Stützen: rund, schräg 45°
- Befestigung: verdeckt, Bügelgriff-Befestigungs-System-Nr. 11

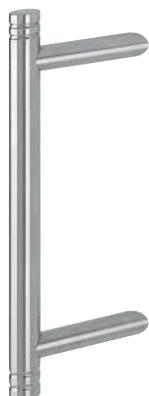

Beschreibung	Ø	Länge		F69				P.E.	Krt.
		Stichmaß		Art.-Nr./€					
Bügelgriff Stangenform mit Design-Rillen (je 2 x an beiden Enden), Stück	30	400		<b>3224510</b>				1	5
		300		<b>67,24</b>					
		500		3224691				1	5
		300		<b>72,18</b>					
		600		3224712				1	5
		400		<b>77,16</b>					
		800		3224739				1	5
		560		<b>86,94</b>					
1000		3224763				1	5		
		700		<b>96,86</b>					

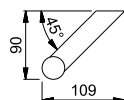
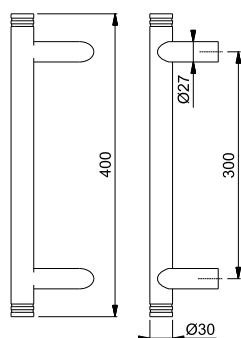

Sonderlängen auf Anfrage.

Weitere Bügelgriff-Befestigungs-Systeme siehe ab S. 836.



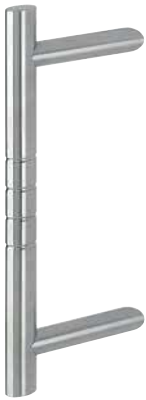

■ **E5012DR (4 Design-Rillen mittig)**

duraplus®

HOPPE-Edelstahl-Bügelgriff, Stangenform mit Design-Elementen:

- Design-Element: 4 Rillen mittig an der Griffstange
- Stützen: rund, schräg 45°
- Befestigung: verdeckt, Bügelgriff-Befestigungs-System-Nr. 11



Beschreibung	Ø	Länge		F69	P.E.	Krt.
		Stichmaß	Art.-Nr./€			
Bügelgriff Stangenform mit Design-Rillen (4 x mittig), Stück	30	400	<b>3224528</b>		1	5
		300	<b>67,24</b>			
		500	3224798		1	5
		300	<b>72,18</b>			
		600	3224827		1	5
		400	<b>77,16</b>			
		800	3224851		1	5
		560	<b>86,94</b>			
1000	3224878		1	5		
		700	<b>96,86</b>			

**5**

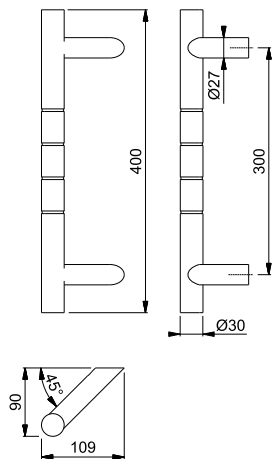

Sonderlängen auf Anfrage.  
Weitere Bügelgriff-Befestigungs-Systeme siehe ab S. 836.

## E5014

duraplus®

HOPPE-Edelstahl-Bügelgriff, Stangenform:

- Stützen: gekröpft, aus Aluminium
- Befestigung: verdeckt, Bügelgriff-Befestigungs-System-Nr. 11



Beschreibung	Ø	Länge	F69/F1-2	F69/F31-1	P.E.	Krt.		
		Stichmaß	Art.-Nr./€	Art.-Nr./€				
Bügelgriff Stangenform, Stück	30	400	<b>2206301</b>	3224974	1	5		
		250	<b>96,38</b>	<b>96,38</b>				
		500	2206344				1	5
		300	<b>101,58</b>					
		600	2206387				1	1
		400	<b>106,92</b>					
		800	2206424				1	5
		560	<b>117,58</b>					
1000	2206459		1	1				
700	<b>128,24</b>							

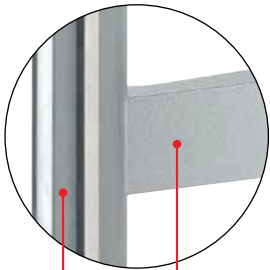

Edelstahl-Stange  
Aluminium-Stützen

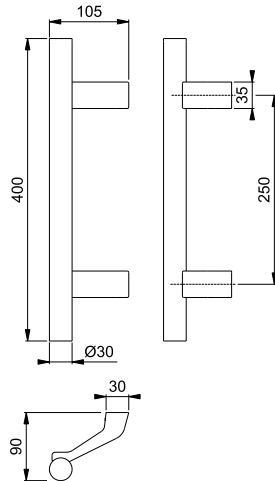

Farbvarianten:

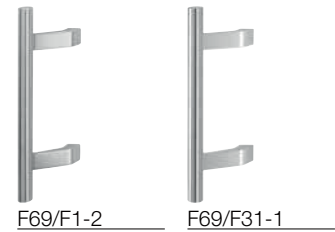

Sonderlängen auf Anfrage.  
Weitere Bügelgriff-Befestigungs-Systeme siehe ab S. 836.

## E5015

duraplus®

HOPPE-Edelstahl-Bügelgriff, U-Form, auf Gehrung:

- Befestigung: verdeckt, Bügelgriff-Befestigungs-System-Nr. 11



Beschreibung	Ø	Stichmaß	F69	P.E.	Krt.
			Art.-Nr./€		
Bügelgriff U-Form, auf Gehrung, Stück	30	300	<b>2206766</b>	1	5
		350	2206782		

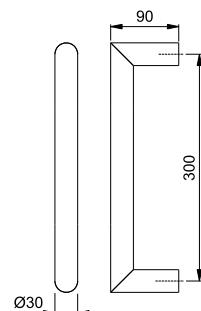

Sonderlängen auf Anfrage.  
Weitere Bügelgriff-Befestigungs-Systeme siehe ab S. 836.

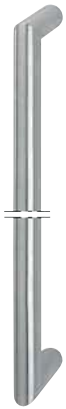

■ **E5015 XL (Sonderlänge)**

duraplus®

HOPPE-Edelstahl-Bügelgriff, U-Form, auf Gehrung, in Sonderlänge:

- Stichmaß: von 1001-1600 mm sind möglich
  - Befestigung: verdeckt, Bügelgriff-Befestigungs-System-Nr. 11
- Bei der Bestellung bitte das gewünschte Stichmaß angeben!



Beschreibung	Ø	Länge	F69				P.E.	Krt.
		Stichmaß	Art.-Nr./€					
Bügelgriff U-Form, auf Gehrung, in Sonderlänge, Stück	30	1001-1600	<b>11596515</b> <b>171,63</b>				1	1
		1601-2600	11596521 <b>232,21</b>				1	1
		350-1000	11596508 <b>133,04</b>				1	1

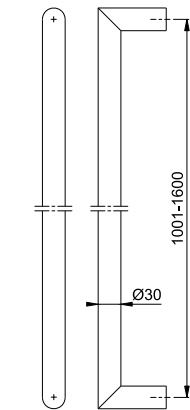

Weitere Bügelgriff-Befestigungs-Systeme siehe ab S. 836.

5



■ **E5019AD**

duraplus®

HOPPE-Edelstahl-Bügelgriff, Stangenform mit Design-Elementen:

- Design-Elemente: je 1 Spitze und 2 Rillen an beiden Enden der Griffstange
- Stützen: flach, schräg 45°, runde Stützen-Enden
- Befestigung: verdeckt, Bügelgriff-Befestigungs-System-Nr. 11



Beschreibung	Ø	Länge	F69				P.E.	Krt.
		Stichmaß	Art.-Nr./€					
Bügelgriff Stangenform mit Design-Elementen Spitzen und Rillen, Stück	25	300	<b>3209782</b> <b>144,14</b>				1	5
		210						

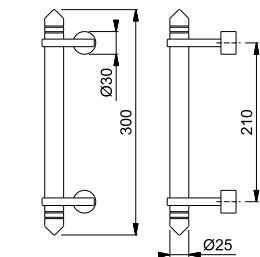

Weitere Bügelgriff-Befestigungs-Systeme siehe ab S. 836.

## ■ E5040

duraplus®

HOPPE-Edelstahl-Bügelgriff-Paar, U-Form:

- Befestigung: verdeckt, Bügelgriff-Befestigungs-System-Nr. 5



Beschreibung	Ø	Stichmaß	F69				P.E.	Krt.
			Art.-Nr./€					
Bügelgriff U-Form, Paar	20	200	2799240 <b>97,76</b>				5	5
		300	<b>2799258</b> <b>103,12</b>				5	5
		650	2799274 <b>128,06</b>				1	1

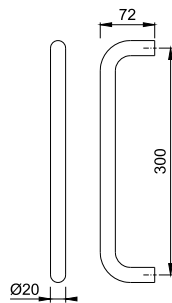

Weitere Bügelgriff-Befestigungs-Systeme siehe ab S. 836.



## ■ E5061

duraplus®

HOPPE-Edelstahl-Bügelgriff, Stangenform:

- Stützen: rund, gerade
- Befestigung: verdeckt, Bügelgriff-Befestigungs-System-Nr. 11



Beschreibung	Ø	Länge	F69				P.E.	Krt.
		Stichmaß	Art.-Nr./€					
Bügelgriff Stangenform, Stück	35	400	<b>3225070</b>				1	5
		300	<b>76,24</b>					
		500	3225299				1	1
		300	<b>81,18</b>					
		600	3225301				1	1
		400	<b>86,16</b>					
		800	3225310				1	1
		560	<b>95,94</b>					
		1000	3225336				1	1
		700	<b>105,88</b>					
		1200	3225344				1	1
		900	<b>115,76</b>					
		1400	3225361				1	1
		1000	<b>125,66</b>					
		1600	3225387				1	1
1200	<b>135,60</b>							
1800	3225395				1	1		
1300	<b>145,52</b>							

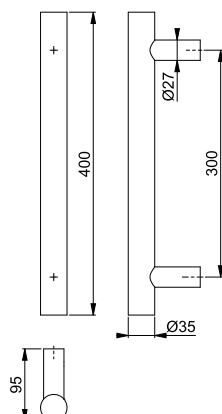

Weitere Bügelgriff-Befestigungs-Systeme siehe ab S. 836.



duraplus®



■ **E5061 XL (Sonderlänge)**

HOPPE-Edelstahl-Bügelgriff, Stangenform in Sonderlänge:

- Grifflänge: von 1001-1600 mm sind möglich
- Stichmaß: von 971-1570 mm sind möglich
- Stützen: rund, gerade; ab einem Stichmaß von 1301 mm wird eine zusätzliche Stütze empfohlen
- Befestigung: verdeckt, Bügelgriff-Befestigungs-System-Nr. 11

Bitte die gewünschte Grifflänge, das Stichmaß und, wenn gewünscht, die zusätzliche Stütze angeben! Sollte eine asymmetrische Anordnung der Stützen gewünscht sein, bitte Position angeben!



Beschreibung	Ø	Länge		F69		P.E.	Krt.
		Stichmaß	Art.-Nr./€				
Bügelgriff Stangenform in Sonderlänge, Stück	35	250-1000	3347448			1	1
		100-970	<b>108,81</b>				
		1001-1600	<b>3740434</b>			1	1
		971-1570	<b>136,06</b>				
		1601-2600	3740485			1	1
		1571-2570	<b>176,98</b>				

5

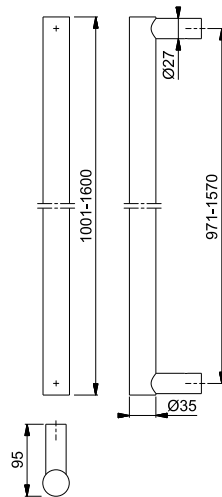

Zusätzliche Stütze + **23,00 €**.

Weitere Bügelgriff-Befestigungs-Systeme siehe ab S. 836.

## ■ E5062

duraplus®

HOPPE-Edelstahl-Bügelgriff, Stangenform:

- Stützen: rund, schräg 45°
- Befestigung: verdeckt, Bügelgriff-Befestigungs-System-Nr. 11



Beschreibung	Ø	Länge		F69				P.E.	Krt.
		Stichmaß	Art.-Nr./€						
Bügelgriff Stangenform, Stück	35	400	<b>3225117</b>					1	5
		300	<b>76,24</b>						
		500	3225408					1	1
		300	<b>81,18</b>						
		600	3225432					1	5
		400	<b>86,16</b>						
		800	3225441					1	5
		560	<b>95,94</b>						
		1000	3225459					1	5
		700	<b>105,88</b>						
		1200	3225467					1	1
		900	<b>115,76</b>						
		1400	3225475					1	1
		1000	<b>125,66</b>						
1600	3225483					1	1		
1200	<b>135,60</b>								
1800	3225491					1	1		
1300	<b>145,52</b>								

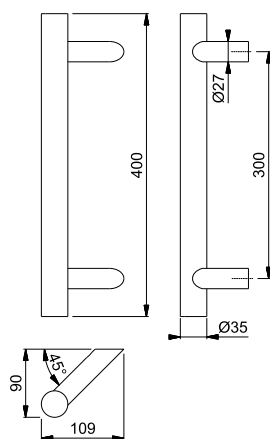

Weitere Bügelgriff-Befestigungs-Systeme siehe ab S. 836.

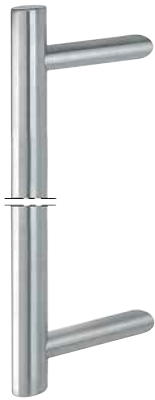

■ **E5062 XL (Sonderlänge)**

duraplus®

HOPPE-Edelstahl-Bügelgriff, Stangenform in Sonderlänge:

- Grifflänge: von 1001-1600 mm sind möglich
- Stichmaß: von 971-1570 mm sind möglich
- Stützen: rund, schräg 45°; ab einem Stichmaß von 1301 mm wird eine zusätzliche Stütze empfohlen

• Befestigung: verdeckt, Bügelgriff-Befestigungs-System-Nr. 11

Bitte die gewünschte Grifflänge, das Stichmaß und, wenn gewünscht, die zusätzliche Stütze angeben! Sollte eine asymmetrische Anordnung der Stützen gewünscht sein, bitte Position und Seite (rechts oder links zeigend) angeben!



Beschreibung	Ø	Länge		F69		P.E.	Krt.
		Stichmaß	Art.-Nr./€				
Bügelgriff Stangenform in Sonderlänge, Stück	35	250-1000	3347456			1	1
		100-970	<b>108,81</b>				
		1001-1600	<b>3740451</b>			1	1
		971-1570	<b>136,06</b>				
		1601-2600	3740493			1	1
		1571-2570	<b>176,98</b>				

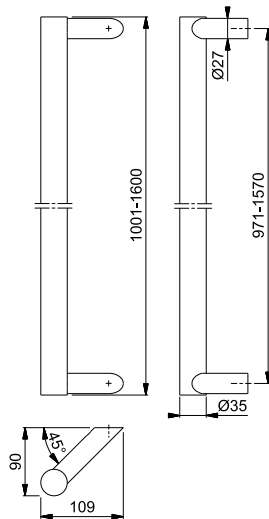

Zusätzliche Stütze + **23,00 €**.

Weitere Bügelgriff-Befestigungs-Systeme siehe ab S. 836.



■ **E5100**

duraplus®

HOPPE-Edelstahl-Bügelgriff, verkröpfte U-Form:

- Befestigung: verdeckt, Bügelgriff-Befestigungs-System-Nr. 11



Beschreibung	Ø	Stichmaß	F69		P.E.	Krt.
			Art.-Nr./€			
Bügelgriff verkröpfte U-Form, Stück	25	300	<b>602575</b>		1	5
		350	556090		1	5
			<b>84,18</b>			
			<b>84,18</b>			

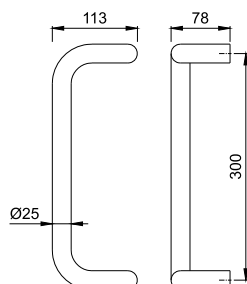

Weitere Bügelgriff-Befestigungs-Systeme siehe ab S. 836.

## ■ E5110

duraplus®

HOPPE-Edelstahl-Bügelgriff, verkröpfte U-Form:

- Befestigung: verdeckt, Bügelgriff-Befestigungs-System-Nr. 11



Beschreibung	Ø	Stichmaß	F69				P.E.	Krt.
			Art.-Nr./€					
Bügelgriff verkröpfte U-Form, Stück	30	300	<b>602605</b> <b>73,64</b>				1	5
		350	610563 <b>73,64</b>				1	5

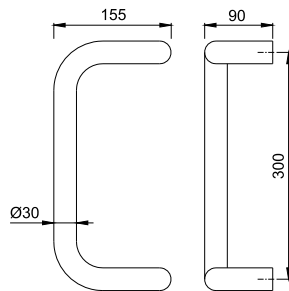

Weitere Bügelgriff-Befestigungs-Systeme siehe ab S. 836.

## ■ E5119C

duraplus®

HOPPE-Edelstahl-Bügelgriff, Stangenform:

- Stützen: stabförmig, schräg, runde Stützen-Enden
- Befestigung: verdeckt, Bügelgriff-Befestigungs-System-Nr. 11



Beschreibung	Ø	Länge	F69				P.E.	Krt.
		Stichmaß	Art.-Nr./€					
Bügelgriff Stangenform, Stück	30	310	<b>3210505</b> <b>73,64</b>				1	5
		210	3221888 <b>83,96</b>				1	1
		500	3221896 <b>89,10</b>				1	1
		350	3221909 <b>99,38</b>				1	1
		600	3221933 <b>119,84</b>				1	1
		450						
		800						
		650						
1200								
1050								

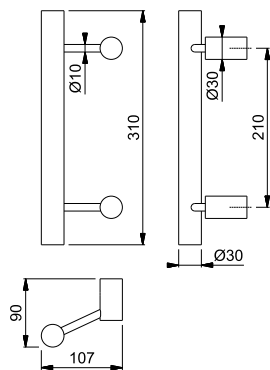

Weitere Bügelgriff-Befestigungs-Systeme siehe ab S. 836.



■ **E5200**

duraplus®



HOPPE-Edelstahl-Bügelgriff, Dreieckform:  
• Befestigung: verdeckt, Bügelgriff-Befestigungs-System-Nr. 11



Beschreibung	Ø	Stichmaß	F69				P.E.	Krt.
			Art.-Nr./€					
Bügelgriff Dreieckform, Stück	25	300	<b>573578</b> <b>95,26</b>				1	5
		350	610556 <b>95,26</b>				1	5

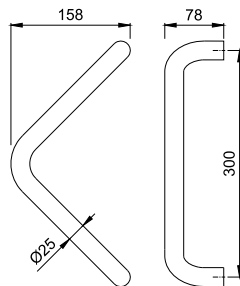

Weitere Bügelgriff-Befestigungs-Systeme siehe ab S. 836.

5

■ **E5210**

duraplus®



HOPPE-Edelstahl-Bügelgriff, Dreieckform:  
• Befestigung: verdeckt, Bügelgriff-Befestigungs-System-Nr. 11



Beschreibung	Ø	Stichmaß	F69				P.E.	Krt.
			Art.-Nr./€					
Bügelgriff Dreieckform, Stück	30	300	<b>556106</b> <b>84,18</b>				1	5
		350	595297 <b>84,18</b>				1	5

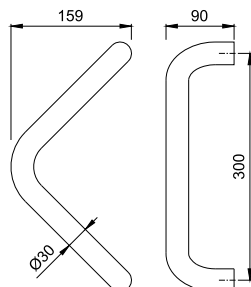

Weitere Bügelgriff-Befestigungs-Systeme siehe ab S. 836.

## E5310

duraplus®

HOPPE-Edelstahl-Bügelgriff, Halbkreisform:  
 • Befestigung: verdeckt, Bügelgriff-Befestigungs-System-Nr. 11



Beschreibung	Ø	Stichmaß	F69	P.E.	Krt.
			Art.-Nr./€		
Bügelgriff Halbkreisform, Stück	30	300	<b>6804538</b> <b>84,18</b>	1	5
		350	598212 <b>84,18</b>	1	5

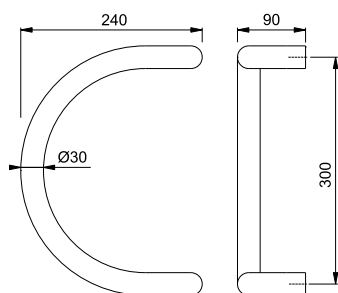

Weitere Bügelgriff-Befestigungs-Systeme siehe ab S. 836.

## E5311

duraplus®

HOPPE-Edelstahl-Bügelgriff, Halbkreisform:  
 • Stützen: rund, gerade  
 • Befestigung: verdeckt, Bügelgriff-Befestigungs-System-Nr. 11



Beschreibung	Ø	Stichmaß	F69	P.E.	Krt.
			Art.-Nr./€		
Bügelgriff Halbkreisform, Stück	30	300	<b>588282</b> <b>115,98</b>	1	5
		350	610617 <b>115,98</b>	1	5

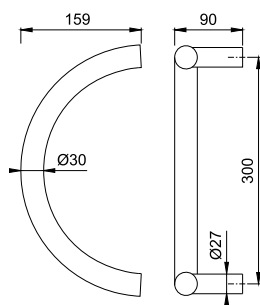

Weitere Bügelgriff-Befestigungs-Systeme siehe ab S. 836.



**E5511**

duraplus®

HOPPE-Edelstahl-Bügelgriff, Bogenform:

- Stützen: rund, gerade
- Befestigung: verdeckt, Bügelgriff-Befestigungs-System-Nr. 11



Beschreibung	Ø	Länge	F69				P.E.	Krt.
		Stichmaß	Art.-Nr./€					
Bügelgriff Bogenform, Stück	30	350	2707940				1	5
		210	<b>119,68</b>					
		800	<b>2611059</b>				1	5
		695	<b>140,98</b>					
		1200	2694851				1	5
Bügelgriff Bogenform mit dritter Stütze, Stück	30	1000	<b>162,30</b>					
		1600	2694860				1	5
		1400	<b>206,96</b>					
		2000	2694878				1	5
		1800	<b>228,16</b>					

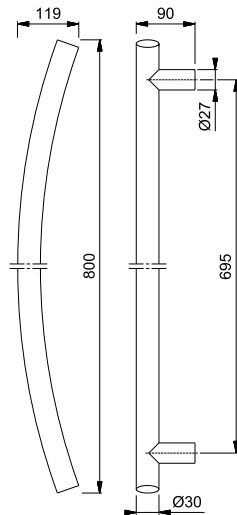

Weitere Bügelgriff-Befestigungs-Systeme siehe ab S. 836.

5

**E5606**

duraplus®

HOPPE-Edelstahl-Bügelgriff, rechteckige Bogenform:

- Stützen: quadratisch, gerade
- Befestigung: verdeckt, Bügelgriff-Befestigungs-System-Nr. 11



Beschreibung	Länge	F69				P.E.	Krt.
		Stichmaß					
Bügelgriff rechteckige Bogenform, Stück	408	<b>2206871</b>				1	5
	250	<b>138,42</b>					
	500	2420375				1	5
	350	<b>148,92</b>					
	697	2292473				1	5
	500	<b>169,68</b>					

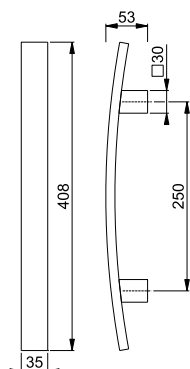

Weitere Bügelgriff-Befestigungs-Systeme siehe ab S. 836.

## ■ E5718

duraplus®

HOPPE-Edelstahl-Bügelgriff, quadratische U-Form, auf Gehrung:

- Befestigung: verdeckt, Bügelgriff-Befestigungs-System-Nr. 11



Beschreibung	□	Länge		F69			P.E.	Krt.
		Stichmaß	Art.-Nr./€					
Bügelgriff quadratische U-Form, auf Gehrung, Stück	30x30	330	<b>3226030</b>				1	5
		300	<b>147,00</b>					
		500	3226048				1	1
		470	<b>153,22</b>					

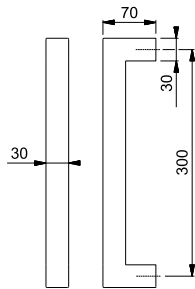

Weitere Bügelgriff-Befestigungs-Systeme siehe ab S. 836.

## ■ E5724

duraplus®

HOPPE-Edelstahl-Bügelgriff, rechteckige Stangenform:

- Stützen: quadratisch, schräg 45°
- Befestigung: verdeckt, Bügelgriff-Befestigungs-System-Nr. 11



Beschreibung	□	Länge		F69			P.E.	Krt.
		Stichmaß	Art.-Nr./€					
Bügelgriff rechteckige Stangenform, Stück	40x15	400	<b>3977458</b>				1	5
		300	<b>86,64</b>					
		500	3977466				1	5
		300	<b>89,32</b>					
		600	3977474				1	5
		400	<b>91,98</b>					
		800	3977503				1	5
		560	<b>97,34</b>					
		1000	3977520				1	5
		700	<b>102,68</b>					
		1200	3977538				1	1
		900	<b>108,04</b>					
		1400	3977554				1	1
		1000	<b>113,38</b>					
		1600	3977589				1	1
		1200	<b>118,74</b>					
1800	3977597				1	1		
1300	<b>124,08</b>							

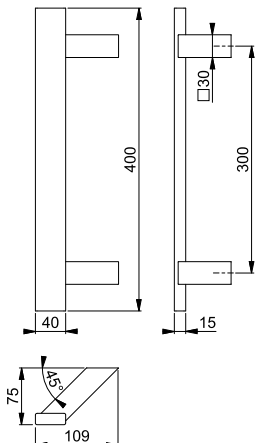

Weitere Bügelgriff-Befestigungs-Systeme siehe ab S. 836.

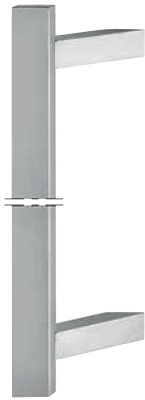

■ **E5724 XL (Sonderlänge)**

duraplus®

HOPPE-Edelstahl-Bügelgriff, rechteckige Stangenform in Sonderlänge:

- Grifflänge: von 1001-1600 mm sind möglich
- Stichmaß: von 961-1560 mm sind möglich
- Stützen: quadratisch, schräg 45°; ab einem Stichmaß von 1301 mm wird eine zusätzliche Stütze empfohlen
- Befestigung: verdeckt, Bügelgriff-Befestigungs-System-Nr. 11

Bitte die gewünschte Grifflänge, das Stichmaß und, wenn gewünscht, die zusätzliche Stütze angeben! Sollte eine asymmetrische Anordnung der Stützen gewünscht sein, bitte Position und Seite (rechts oder links zeigend) angeben!



Beschreibung	□	Länge		F69			P.E.	Krt.
		Stichmaß	Art.-Nr./€					
Bügelgriff rechteckige Stangenform in Sonderlänge, Stück	40x15	250-1000	3977600				1	1
		180-960	<b>105,35</b>					
		1001-1600	<b>3977626</b>				1	1
		961-1560	<b>124,07</b>					
		1601-2600	3977642				1	1
		1561-2560	<b>153,50</b>					

**5**

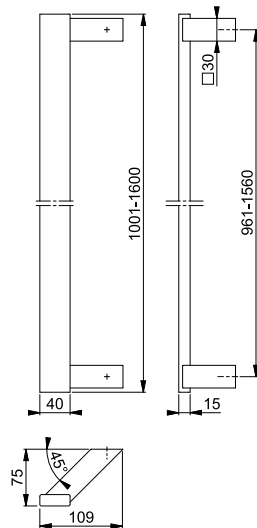

Zusätzliche Stütze + **23,00 €**.  
Weitere Bügelgriff-Befestigungs-Systeme siehe ab S. 836.

## ■ E5726

duraplus®

HOPPE-Edelstahl-Bügelgriff, rechteckige Stangenform:

- Stützen: quadratisch, gerade
- Befestigung: verdeckt, Bügelgriff-Befestigungs-System-Nr. 11



Beschreibung	□	Länge		F69				P.E.	Krt.
		Stichmaß	Art.-Nr./€						
Bügelgriff rechteckige Stangenform, Stück	40x15	400	<b>3977239</b>					1	5
		300	<b>86,64</b>						
		500	3977255					1	5
		300	<b>89,32</b>						
		600	3977263					1	5
		400	<b>91,98</b>						
		800	3977280					1	5
		560	<b>97,34</b>						
		1000	3977298					1	5
		700	<b>102,68</b>						
		1200	3977343					1	1
		900	<b>108,04</b>						
		1400	3977351					1	1
		1000	<b>113,38</b>						
1600	3977360					1	1		
1200	<b>118,74</b>								
1800	3977386					1	1		
1300	<b>124,08</b>								

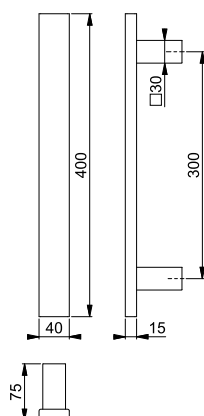

Weitere Bügelgriff-Befestigungs-Systeme siehe ab S. 836.

duraplus®



■ **E5726 XL (Sonderlänge)**

HOPPE-Edelstahl-Bügelgriff, rechteckige Stangenform in Sonderlänge:

- Grifflänge: von 1001-1600 mm sind möglich
- Stichmaß: von 961-1560 mm sind möglich
- Stützen: quadratisch, gerade; ab einem Stichmaß von 1301 mm wird eine zusätzliche Stütze empfohlen
- Befestigung: verdeckt, Bügelgriff-Befestigungs-System-Nr. 11

Bitte die gewünschte Grifflänge, das Stichmaß und, wenn gewünscht, die zusätzliche Stütze angeben! Sollte eine asymmetrische Anordnung der Stützen gewünscht sein, bitte Position angeben!



Beschreibung	□	Länge		F69		P.E.	Krt.
		Stichmaß	Art.-Nr./€				
Bügelgriff rechteckige Stangenform in Sonderlänge, Stück	40x15	250-1000	3977394			1	1
		180-960	<b>105,35</b>				
		1001-1600	<b>3977407</b>			1	1
		961-1560	<b>124,07</b>				
		1601-2600	3977423			1	1
		1561-2560	<b>153,50</b>				

**5**

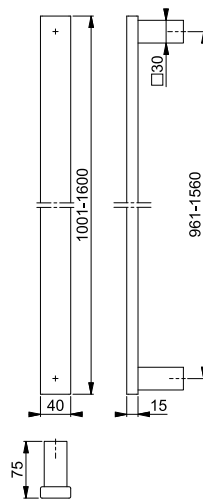

Zusätzliche Stütze + **23,00 €**.

Weitere Bügelgriff-Befestigungs-Systeme siehe ab S. 836.

## ■ E5764

duraplus®

HOPPE-Edelstahl-Bügelgriff, quadratische Stangenform:

- Stützen: quadratisch, schräg 45°
- Befestigung: verdeckt, Bügelgriff-Befestigungs-System-Nr. 11



Beschreibung	□	Länge	F69				P.E.	Krt.
		Stichmaß	Art.-Nr./€					
Bügelgriff quadratische Stangenform, Stück	35x35	400	<b>3977036</b>				1	5
		300	<b>73,06</b>					
		500	3977052				1	5
		300	<b>75,74</b>					
		600	3977061				1	5
		400	<b>78,42</b>					
		800	3977079				1	5
		560	<b>83,78</b>					
		1000	3977095				1	5
		700	<b>89,10</b>					
		1200	3977108				1	5
		900	<b>94,46</b>					
		1400	3977124				1	5
		1000	<b>99,82</b>					
1600	3977132				1	5		
1200	<b>105,18</b>							
1800	3977159				1	5		
1300	<b>110,50</b>							

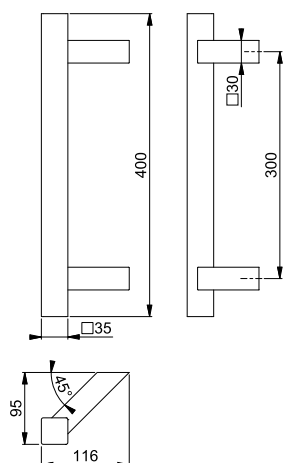

Weitere Bügelgriff-Befestigungs-Systeme siehe ab S. 836.



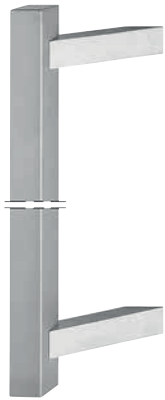

### ■ E5764 XL (Sonderlänge)

duraplus®

HOPPE-Edelstahl-Bügelgriff, quadratische Stangenform in Sonderlänge:

- Grifflänge: von 1001-1600 mm sind möglich
- Stichmaß: von 961-1560 mm sind möglich
- Stützen: quadratisch, schräg 45°; ab einem Stichmaß von 1301 mm wird eine zusätzliche Stütze empfohlen
- Befestigung: verdeckt, Bügelgriff-Befestigungs-System-Nr. 11

Bitte die gewünschte Grifflänge, das Stichmaß und, wenn gewünscht, die zusätzliche Stütze angeben! Sollte eine asymmetrische Anordnung der Stützen gewünscht sein, bitte Position und Seite (rechts oder links zeigend) angeben!



Beschreibung	□	Länge		F69		P.E.	Krt.
		Stichmaß	Art.-Nr./€				
Bügelgriff quadratische Stangenform in Sonderlänge, Stück	35x35	250-1000	3977167			1	1
		180-960	<b>91,78</b>				
		1001-1600	<b>3977183</b>			1	1
		961-1560	<b>110,53</b>				
		1601-2600	3977191			1	1
		1561-2560	<b>139,96</b>				

5

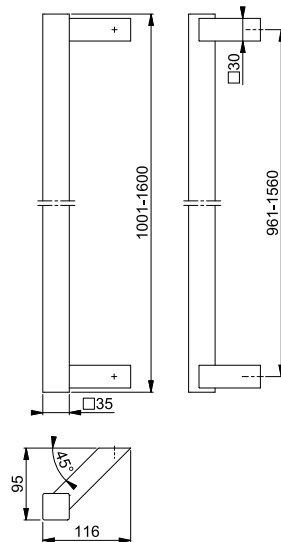

Zusätzliche Stütze + **23,00 €**.

Weitere Bügelgriff-Befestigungs-Systeme siehe ab S. 836.

## E5764AC

duraplus®

HOPPE-Edelstahl-Bügelgriff, quadratische Stangenform mit Fingerscanner:

- Stützen: quadratisch, schräg 45°
- Befestigung: verdeckt, Bügelgriff-Befestigungs-System-Nr. 11
- Fingerscanner: Zeilensensor, Lebensdauer > 2 Mio. Benutzungen, Betriebstemperatur -20 bis +60° C, Schutzklasse IP 65, Feuchtigkeitsverträglichkeit bis zu 95% relative Luftfeuchtigkeit, Speicherkapazität bis 150 Fingerabdrücke
- Elektrischer Anschluss: für Motorschloss FUHR multitronic
- Zubehör: Infrarot-Fernbedienung und Kabel mit integrierter Steuereinheit sind im Lieferumfang



Beschreibung	□	Elektrischer Anschluss	Länge		F69	P.E.	Krt.
			Stichmaß	Art.-Nr./€			
Bügelgriff quadratische Stangenform mit Fingerscanner, rechts, Stück	35x35	FUHR multitronic	1200	<b>1155208</b>		1	4
			900	<b>700,26</b>			
			1400	1155233			
		Winkhaus blueMatic EAV3	1000	<b>705,62</b>		1	4
			1200	1155166			
			900	<b>700,26</b>			
Bügelgriff quadratische Stangenform mit Fingerscanner, links, Stück	35x35	FUHR multitronic	1200	1155543		1	4
			900	<b>700,26</b>			
			1400	1155555			
		Winkhaus blueMatic EAV3	1000	<b>705,62</b>		1	4
			1200	1155403			
			900	<b>700,26</b>			
			1400	1155415		1	4
			1000	<b>705,62</b>			

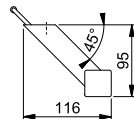
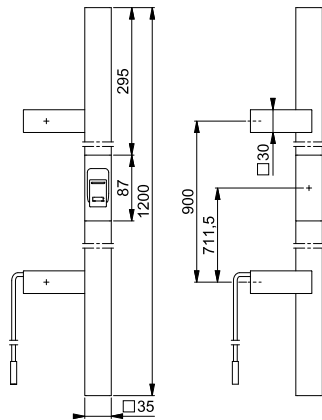

Erforderliches Y-Kabel für Motorschloss Winkhaus blueMatic EAV3 nicht im Lieferumfang.

Auch mit elektrischen Anschlüssen für Motorschlösser GU-SECURITY Automatic mit A-Öffner, KFV GENIUS und Winkhaus blueMotion sowie in den Längen/Stichmaßen 1000/700 und 1600/1200 lieferbar. Preise und Lieferzeiten auf Anfrage.

Weitere Bügelgriff-Befestigungs-Systeme siehe ab S. 836.

■ **E5766**

duraplus®

HOPPE-Edelstahl-Bügelgriff, quadratische Stangenform:

- Stützen: quadratisch, gerade
- Befestigung: verdeckt, Bügelgriff-Befestigungs-System-Nr. 11



Beschreibung	□	Länge	F69				P.E.	Krt.
		Stichmaß	Art.-Nr./€					
Bügelgriff quadratische Stangenform, Stück	35x35	400	<b>3975591</b>				1	5
		300	<b>73,06</b>					
		500	3975604				1	5
		300	<b>75,74</b>					
		600	3975612				1	5
		400	<b>78,42</b>					
		800	3975621				1	5
		560	<b>83,78</b>					
		1000	3975639				1	5
		700	<b>89,10</b>					
		1200	3975647				1	1
		900	<b>94,46</b>					
		1400	3975655				1	5
		1000	<b>99,82</b>					
1600	3975663				1	1		
1200	<b>105,18</b>							
1800	3975671				1	5		
1300	<b>110,50</b>							

5

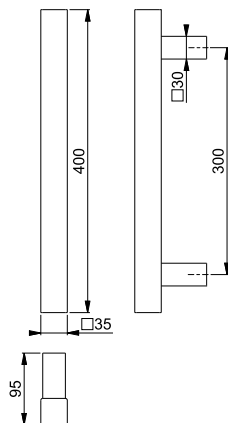

Weitere Bügelgriff-Befestigungs-Systeme siehe ab S. 836.



## ■ E5766 XL (Sonderlänge)

duraplus®

HOPPE-Edelstahl-Bügelgriff, quadratische Stangenform in Sonderlänge:

- Grifflänge: von 1001-1600 mm sind möglich
- Stichmaß: von 961-1560 mm sind möglich
- Stützen: quadratisch, gerade; ab einem Stichmaß von 1301 mm wird eine zusätzliche Stütze empfohlen

• Befestigung: verdeckt, Bügelgriff-Befestigungs-System-Nr. 11

Bitte die gewünschte Grifflänge, das Stichmaß und, wenn gewünscht, die zusätzliche Stütze angeben! Sollte eine asymmetrische Anordnung der Stützen gewünscht sein, bitte Position angeben!



Beschreibung	□	Länge		F69			P.E.	Krt.
		Stichmaß	Art.-Nr./€					
Bügelgriff quadratische Stangenform in Sonderlänge, Stück	35x35	250-1000	3976893				1	1
		180-960	<b>91,78</b>					
		1001-1600	<b>3976906</b>				1	1
		961-1560	<b>110,53</b>					
		1601-2600	3976957				1	1
		1561-2560	<b>139,96</b>					

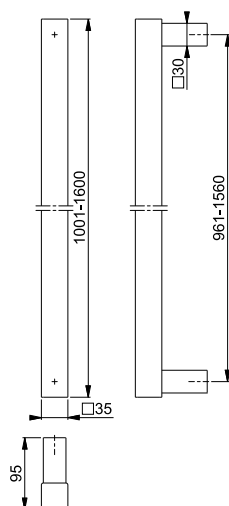

Zusätzliche Stütze + **23,00 €**.

Weitere Bügelgriff-Befestigungs-Systeme siehe ab S. 836.

■ **E5766AC**

duraplus®

HOPPE-Edelstahl-Bügelgriff, quadratische Stangenform mit Fingerscanner:

- Stützen: quadratisch, gerade
- Befestigung: verdeckt, Bügelgriff-Befestigungs-System-Nr. 11
- Fingerscanner: Zeilensensor, Lebensdauer > 2 Mio. Benutzungen, Betriebstemperatur -20 bis +60° C, Schutzklasse IP 65, Feuchtigkeitsverträglichkeit bis zu 95% relative Luftfeuchtigkeit, Speicherkapazität bis 150 Fingerabdrücke
- Elektrischer Anschluss: für Motorschloss FUHR multitronic
- Zubehör: Infrarot-Fernbedienung und Kabel mit integrierter Steuereinheit sind im Lieferumfang



Beschreibung	□	Elektrischer Anschluss	Länge	F69	P.E.	Krt.
			Stichmaß	Art.-Nr./€		
Bügelgriff quadratische Stangenform mit Fingerscanner, Stück	35x35	FUHR multitronic	1200	<b>11555853</b>	1	4
			900	<b>700,26</b>		
			1400	11555865		
		Winkhaus blueMatic EAV3	1000	<b>705,62</b>	1	4
			1200	11555804		
			900	<b>700,26</b>		
			1400	11555828	1	4
			1000	<b>705,62</b>		

5

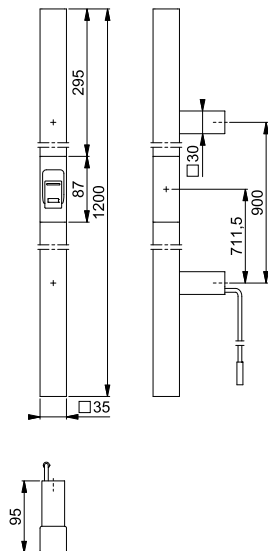

Erforderliches Y-Kabel für Motorschloss Winkhaus blueMatic EAV3 nicht im Lieferumfang.

Auch mit elektrischen Anschlüssen für Motorschlösser GU-SECURY Automatic mit A-Öffner, KFV GENIUS und Winkhaus blueMotion sowie in den Längen/ Stichmaßen 1000/700 und 1600/1200 lieferbar. Preise und Lieferzeiten auf Anfrage.

Weitere Bügelgriff-Befestigungs-Systeme siehe ab S. 836.



## ■ Vitória - M515LG

duraplus®

HOPPE-Messing-Bügelgriff, Bogenform:

- Befestigung: verdeckt, Bügelgriff-Befestigungs-System-Nr. 11



Beschreibung	Stichmaß	F41-R	F49-R	F73	F77-R	P.E.	Krt.
		Art.-Nr./€	Art.-Nr./€	Art.-Nr./€	Art.-Nr./€		
Bügelgriff Bogenform, Stück	210	2417176 <b>60,84</b>	2417192 <b>60,84</b>	2417150 <b>51,48</b>	<b>2417205</b> <b>65,52</b>	1	5

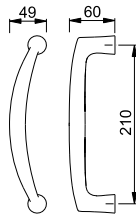

Resista® wird auf alle Oberflächen gewährt, die in der Farbnummer den Buchstaben **R** enthalten.

**Resista®**

Weitere Bügelgriff-Befestigungs-Systeme siehe ab S. 836.

Neu

## ■ 3247N

duraplus®

HOPPE-Aluminium-Schmalschild für Profiltüren (Außenseite), für Bügelgriff:

- Schild: Stütznocken
- Befestigung: verdeckt, von innen, durchgehend, Gewindeschrauben M6
- Besonderheit: zwei Befestigungspunkte zur Aufnahme von Bügelgriffen in verkröpfter U-, Dreieck- und Halbkreisform mit einem Stichmaß von 300 mm

Beschreibung	57-62	Lochung/Abstand	F1	F31-1	F9016	P.E.	Krt.
			Art.-Nr./€	Art.-Nr./€	Art.-Nr./€		
Schmalschild für Bügelgriff, Stück		92	<b>11632008</b> <b>77,62</b>	11632045 <b>116,42</b>	11632021 <b>77,62</b>	1	10

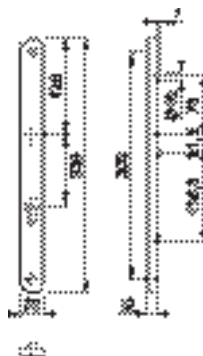



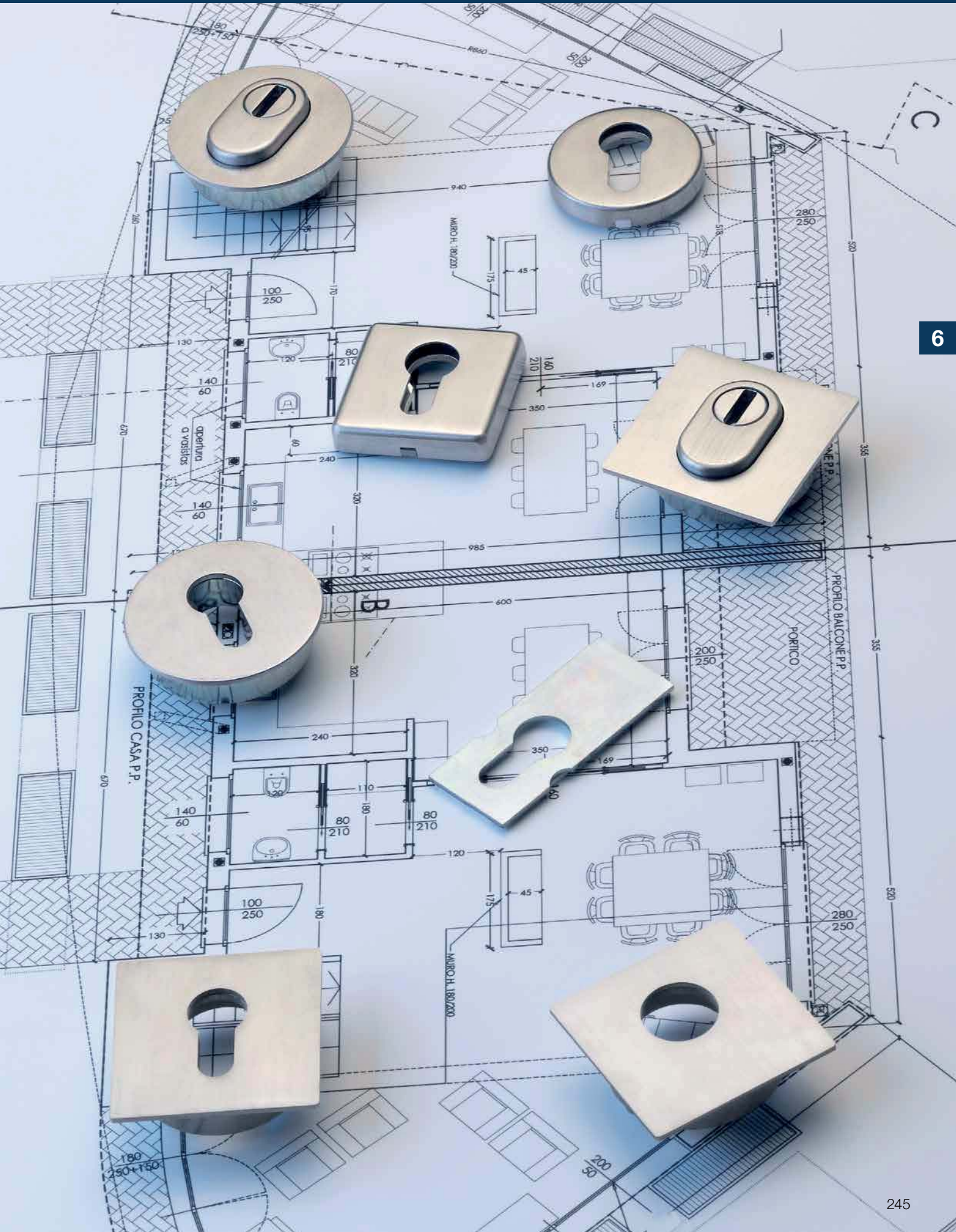

6



## Produktlinie duraplus®

mehr als üblich

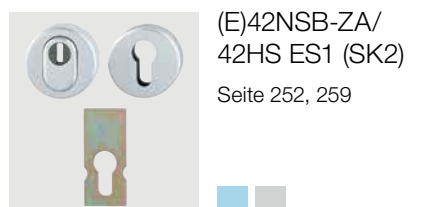

(E)42NSB-ZA/  
42HS ES1 (SK2)  
Seite 252, 259

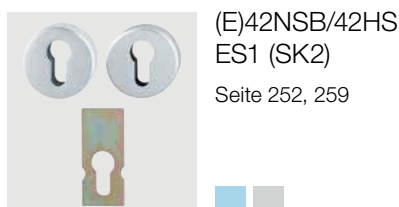

(E)42NSB/42HS  
ES1 (SK2)  
Seite 252, 259



(E)42NSA/42HS  
ES1 (SK2)  
Seite 252, 259



(E)42ZNSB-ZA/  
42HS  
Seite 253, 260

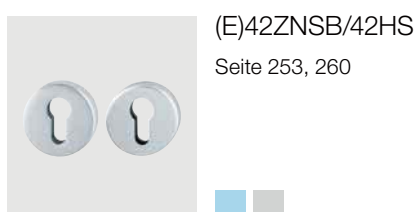

(E)42ZNSB/42HS  
Seite 253, 260



(E)42ZNSB-ZA  
Seite 253, 261



(E)42ZNSB  
Seite 253, 261



(E)42HS  
Seite 254, 261



(E)52NSB-ZA/52S  
ES1 (SK2)  
Seite 254, 262



(E)52NSB/52S  
ES1 (SK2)  
Seite 254, 262



(E)52NSA/52S  
ES1 (SK2)  
Seite 255, 262



(E)52ZNSB-ZA/  
52S  
Seite 255, 263

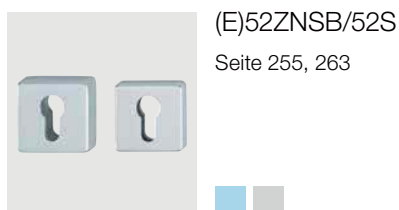

(E)52ZNSB/52S  
Seite 255, 263



(E)52ZNSB-ZA  
Seite 255, 263



(E)52ZNSB  
Seite 256, 264



(E)52S  
Seite 256, 264







E29NSB-ZA/  
42HS ES1 (SK2)  
Seite 256



E29NSB/42HS  
ES1 (SK2)  
Seite 257



E29NSB-  
ZA/42HS  
Seite 257



E29ZNSB/42HS  
Seite 258



E29ZNSB-ZA  
Seite 258

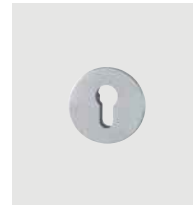

E29ZNSB  
Seite 258



E75NSB-ZA/52S  
ES1 (SK2)  
Seite 264



E75NSB/52S ES1  
(SK2)  
Seite 265



E75NSB-  
ZA/52S  
Seite 265



E75ZNSB/52S  
Seite 266





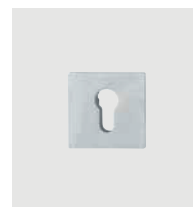





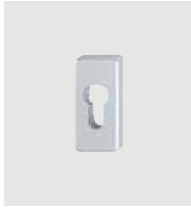

E75ZNSB-ZA  
Seite 266

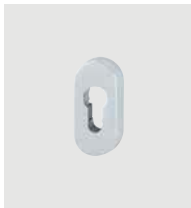

E75ZNSB  
Seite 267

# Übersicht Schutz-/Schlüsselrosetten

 <p>(E)44S-ZA Seite 267, 272</p> <p>■ ■</p>	 <p>(E)44SDS Seite 267, 272</p> <p>■ ■</p>	 <p>(E)44S-SR-ZA Seite 268, 273</p> <p>■ ■</p>
 <p>(E)44S-SR Seite 268, 273</p> <p>■ ■</p>	 <p>(E)44S-SK Seite 269, 274</p> <p>■ ■</p>	 <p>(E)44S Seite 269, 274</p> <p>■ ■</p>
 <p>(E/M)55S-ZA Seite 270, 275, 278</p> <p>■ ■ ■</p>	 <p>(E/M)55SDS Seite 270, 275, 278</p> <p>■ ■ ■</p>	 <p>(E)55S-SR-ZA Seite 270, 276</p> <p>■ ■</p>
 <p>(E)55S-SR Seite 271, 276</p> <p>■ ■</p>	 <p>(E)55S-SK Seite 271, 277</p> <p>■ ■</p>	 <p>(E/M)55S Seite 271, 277, 278</p> <p>■ ■ ■</p>



# Schutz-/Schlüsselrosetten



mehr als üblich **duraplus®**





## 42NSB-ZA/42HS ES1 (SK2)

HOPPE-Aluminium-Schutz-Schlüsselrosetten-Paar mit Zylinder-Abdeckung für Außentüren:

- geprüft nach **DIN 18257 ES1 (SK2)**
- Zylinder-Abdeckung: gehärteter Stahl, für vorstehende Zylinderlänge 10-18 mm
- Unterkonstruktion: Stahl, Stütznocken
- Befestigung: verdeckt, durchgehend, Gewindeschrauben M5
- Besonderheit: separate Stahlplatte mit Klebepad für die Befestigung am Türschloss als Anbohrschutz

duraplus®



Beschreibung		Lochung	F1				P.E.	Krt.
			Art.-Nr./€					
Schutz-Schlüsselrosette, Paar	57-62 67-72		<b>10807529</b> <b>54,88</b>				2	12

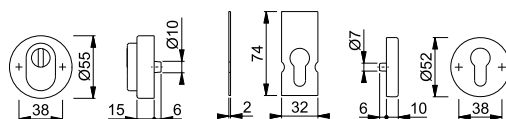



## 42NSB/42HS ES1 (SK2)

HOPPE-Aluminium-Schutz-Schlüsselrosetten-Paar für Außentüren:

- geprüft nach **DIN 18257 ES1 (SK2)**
- Unterkonstruktion: Stahl, Stütznocken
- Befestigung: verdeckt, durchgehend, Gewindeschrauben M5
- Besonderheit: separate Stahlplatte mit Klebepad für die Befestigung am Türschloss als Anbohrschutz

duraplus®



Beschreibung		Lochung	F1				P.E.	Krt.
			Art.-Nr./€					
Schutz-Schlüsselrosette, Paar	57-62 67-72		<b>10807262</b> <b>43,60</b>				2	12

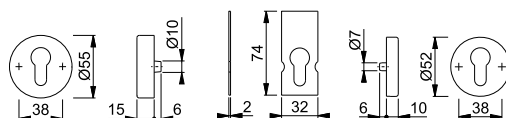



## 42NSA/42HS ES1 (SK2)

HOPPE-Aluminium-Schutz-Schlüsselrosetten-Paar für Außentüren:

- geprüft nach **DIN 18257 ES1 (SK2)**
- Unterkonstruktion: Stahl, Stütznocken
- Befestigung: verdeckt, durchgehend, Gewindeschrauben M5
- Besonderheit: separate Stahlplatte mit Klebepad für die Befestigung am Türschloss als Anbohrschutz

duraplus®



Beschreibung		Lochung	F1				P.E.	Krt.
			Art.-Nr./€					
Schutz-Schlüsselrosette, Paar	57-62 67-72		<b>10807220</b> <b>40,80</b>				2	12

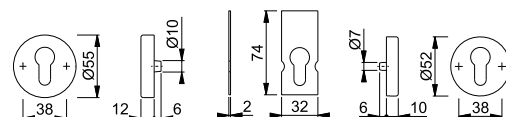



### 42ZNSB-ZA/42HS

duraplus®

HOPPE-Aluminium-Schutz-Schlüsselrosetten-Paar mit Zylinder-Abdeckung für Außentüren:

- Zylinder-Abdeckung: Stahl, für vorstehende Zylinderlänge 10-18 mm
- Unterkonstruktion: außen Zamak, innen Stahl; Stütznocken
- Befestigung: verdeckt, durchgehend, Gewindeschrauben M5

Beschreibung		Lochung	F1				P.E.	Krt.
			Art.-Nr./€					
Schutz-Schlüsselrosette, Paar	57-62 67-72		<b>11535829</b> <b>32,12</b>				2	12

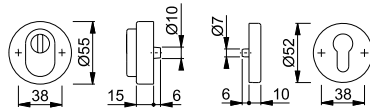

### 42ZNSB/42HS

duraplus®

HOPPE-Aluminium-Schutz-Schlüsselrosetten-Paar für Außentüren:

- Unterkonstruktion: außen Zamak, innen Stahl; Stütznocken
- Befestigung: verdeckt, durchgehend, Gewindeschrauben M5

Beschreibung		Lochung	F1				P.E.	Krt.
			Art.-Nr./€					
Schutz-Schlüsselrosette, Paar	57-62 67-72		<b>11536056</b> <b>29,44</b>				2	12

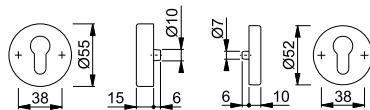

### 42ZNSB-ZA

duraplus®

HOPPE-Aluminium-Schutz-Schlüsselrosette mit Zylinder-Abdeckung für Außentüren:

- Zylinder-Abdeckung: Stahl, für vorstehende Zylinderlänge 10-18 mm
- Unterkonstruktion: Zamak, Stütznocken
- Befestigung: verdeckt, durchgehend, Gewindeschrauben M5

Beschreibung		Lochung	F1				P.E.	Krt.
			Art.-Nr./€					
Schutz-Schlüsselrosette, Stück	57-62 67-72		<b>11536044</b> <b>29,02</b>				5	30

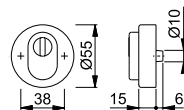

### 42ZNSB

duraplus®

HOPPE-Aluminium-Schutz-Schlüsselrosette für Außentüren:

- Unterkonstruktion: Zamak, Stütznocken
- Befestigung: verdeckt, durchgehend, Gewindeschrauben M5

Beschreibung		Lochung	F1				P.E.	Krt.
			Art.-Nr./€					
Schutz-Schlüsselrosette, Stück	57-62 67-72		<b>11536093</b> <b>26,34</b>				5	30

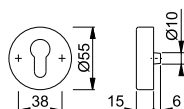





## 42HS

duraplus®

HOPPE-Aluminium-Schlüsselrosette für Außentüren (Innenseite):

- Unterkonstruktion: Stahl, Stütznocken
- Befestigung: verdeckt, durchgehend, für Gewindeschrauben M5

Beschreibung		Lochung	F1	F4	F9	P.E.	Krt.
			Art.-Nr./€	Art.-Nr./€	Art.-Nr./€		
Schlüsselrosette, Stück			<b>10808281</b> 8,06	10808302 8,86	10808311 8,86	5	30

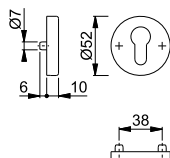

## 52NSB-ZA/52S ES1 (SK2)

duraplus®

HOPPE-Aluminium-Schutz-Schlüsselrosetten-Paar mit Zylinder-Abdeckung für Außentüren:

- geprüft nach **DIN 18257 ES1 (SK2)**
- Zylinder-Abdeckung: gehärteter Stahl, für vorstehende Zylinderlänge 10-18 mm
- Unterkonstruktion: Stahl, Stütznocken
- Befestigung: verdeckt, durchgehend, Gewindeschrauben M5
- Besonderheit: separate Stahlplatte mit Klebepad für die Befestigung am Türschloss als Anbohrschutz



Beschreibung		Lochung	F1	P.E.	Krt.
			Art.-Nr./€		
Schutz-Schlüsselrosette, Paar			<b>3605136</b> 50,52	2	12

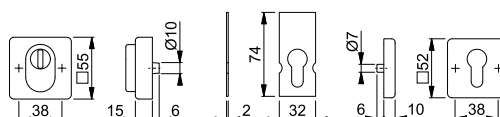

## 52NSB/52S ES1 (SK2)

duraplus®

HOPPE-Aluminium-Schutz-Schlüsselrosetten-Paar für Außentüren:

- geprüft nach **DIN 18257 ES1 (SK2)**
- Unterkonstruktion: Stahl, Stütznocken
- Befestigung: verdeckt, durchgehend, Gewindeschrauben M5
- Besonderheit: separate Stahlplatte mit Klebepad für die Befestigung am Türschloss als Anbohrschutz



Beschreibung		Lochung	F1	P.E.	Krt.
			Art.-Nr./€		
Schutz-Schlüsselrosette, Paar			<b>3605355</b> 47,78	2	12

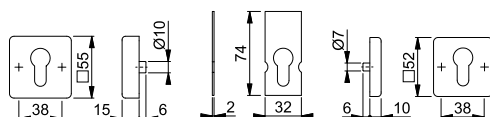







### ■ 52NSA/52S ES1 (SK2)

HOPPE-Aluminium-Schutz-Schlüsselrosetten-Paar für Außentüren:

- geprüft nach **DIN 18257 ES1 (SK2)**
- Unterkonstruktion: Stahl, Stütznocken
- Befestigung: verdeckt, durchgehend, Gewindeschrauben M5
- Besonderheit: separate Stahlplatte mit Klebepad für die Befestigung am Türschloss als Anbohrschutz

duraplus®



Beschreibung		Lochung	F1				P.E.	Krt.
			Art.-Nr./€					
Schutz-Schlüsselrosette, Paar	67-72		<b>3605540</b> <b>44,86</b>				2	12

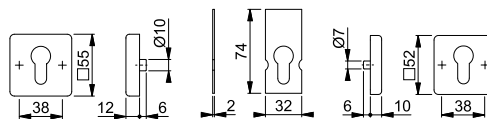

6





### ■ 52ZNSB-ZA/52S

HOPPE-Aluminium-Schutz-Schlüsselrosetten-Paar mit Zylinder-Abdeckung für Außentüren:

- Zylinder-Abdeckung: Stahl, für vorstehende Zylinderlänge 10-18 mm
- Unterkonstruktion: außen Zamak, innen Stahl; Stütznocken
- Befestigung: verdeckt, durchgehend, Gewindeschrauben M5

duraplus®

Beschreibung		Lochung	F1				P.E.	Krt.
			Art.-Nr./€					
Schutz-Schlüsselrosette, Paar	57-62 67-72		<b>11536834</b> <b>37,50</b>				2	12

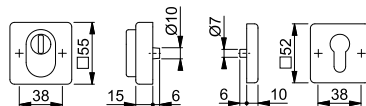



### ■ 52ZNSB/52S

HOPPE-Aluminium-Schutz-Schlüsselrosetten-Paar für Außentüren:

- Unterkonstruktion: außen Zamak, innen Stahl; Stütznocken
- Befestigung: verdeckt, durchgehend, Gewindeschrauben M5

duraplus®

Beschreibung		Lochung	F1				P.E.	Krt.
			Art.-Nr./€					
Schutz-Schlüsselrosette, Paar	57-62 67-72		<b>11536865</b> <b>34,82</b>				2	12

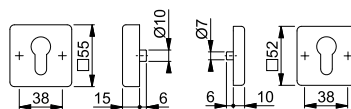



### ■ 52ZNSB-ZA

HOPPE-Aluminium-Schutz-Schlüsselrosette mit Zylinder-Abdeckung für Außentüren:

- Zylinder-Abdeckung: Stahl, für vorstehende Zylinderlänge 10-18 mm
- Unterkonstruktion: Zamak, Stütznocken
- Befestigung: verdeckt, durchgehend, Gewindeschrauben M5

duraplus®

Beschreibung		Lochung	F1				P.E.	Krt.
			Art.-Nr./€					
Schutz-Schlüsselrosette, Stück	57-62 67-72		<b>11537085</b> <b>34,40</b>				5	30

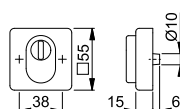



## 52ZNSB

duraplus®

HOPPE-Aluminium-Schutz-Schlüsselrosette für Außentüren:

- Unterkonstruktion: Zamak, Stütznocken
- Befestigung: verdeckt, durchgehend, Gewindeschrauben M5

Beschreibung		Lochung	F1				P.E.	Krt.
			Art.-Nr./€					
Schutz-Schlüsselrosette, Stück	57-62 67-72		<b>11536895</b> <b>31,72</b>				5	30

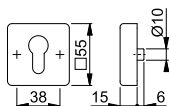

## 52S

duraplus®

HOPPE-Aluminium-Schlüsselrosette für Außentüren (Innenseite):

- Unterkonstruktion: Stahl, Stütznocken
- Befestigung: verdeckt, durchgehend, für Gewindeschrauben M5

Beschreibung		Lochung	F1		F9		P.E.	Krt.
			Art.-Nr./€		Art.-Nr./€			
Schlüsselrosette, Stück			<b>3561823</b> <b>8,06</b>		3561831 <b>8,86</b>		5	30

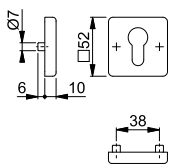

## E29NSB-ZA/42HS ES1 (SK2)

duraplus®

HOPPE-Edelstahl-(Flach-)Schutz-Schlüsselrosetten-Paar mit Zylinder-Abdeckung für Außentüren:

- geprüft nach **DIN 18257 ES1 (SK2)**
- Zylinder-Abdeckung: gehärteter Stahl, für vorstehende Zylinderlänge bis 4,6 mm
- Unterkonstruktion: Stahl, Stütznocken
- Befestigung: verdeckt, durchgehend, Gewindeschrauben M5
- Besonderheit: die Unterkonstruktion der Außenrosette muss in das Profil eingelassen werden, separate Stahlplatte mit Klebepad für die Befestigung am Türschloss als Anbohrschutz



Beschreibung		Lochung	F69				P.E.	Krt.
			Art.-Nr./€					
Schutz-Schlüsselrosette, Paar	65-75		<b>11537590</b> <b>94,46</b>				2	12

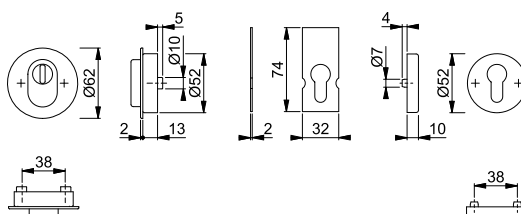





■ **E29NSB/42HS ES1 (SK2)**

HOPPE-Edelstahl-(Flach-)Schutz-Schlüsselrosetten-Paar für Außentüren:

- geprüft nach **DIN 18257 ES1 (SK2)**
- Unterkonstruktion: Stahl, Stütznocken
- Befestigung: verdeckt, durchgehend, Gewindeschrauben M5
- Besonderheit: die Unterkonstruktion der Außenrosette muss in das Profil eingelassen werden, separate Stahlplatte mit Klebebad für die Befestigung am Türschloss als Anbohrschutz

duraplus®



Beschreibung		Lochung	F69			P.E.	Krt.
			Art.-Nr./€				
Schutz-Schlüsselrosette, Paar	65-75		11537607 <b>78,18</b>			2	12
			<b>11537620</b> <b>78,18</b>			2	12

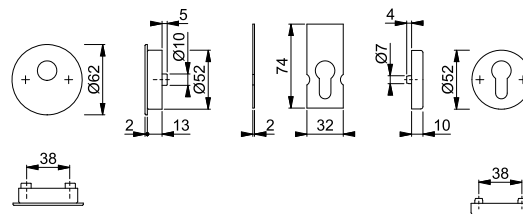

6





■ **E29ZNSB-ZA/42HS**

HOPPE-Edelstahl-(Flach-)Schutz-Schlüsselrosetten-Paar mit Zylinder-Abdeckung für Außentüren:

- Zylinder-Abdeckung: gehärteter Stahl, für vorstehende Zylinderlänge bis 4,6 mm
- Unterkonstruktion: außen Zamak, innen Stahl; Stütznocken
- Befestigung: verdeckt, durchgehend, Gewindeschrauben M5
- Besonderheit: die Unterkonstruktion der Außenrosette muss in das Profil eingelassen werden

duraplus®



Beschreibung		Lochung	F69			P.E.	Krt.
			Art.-Nr./€				
Schutz-Schlüsselrosette, Paar	65-75		<b>11537632</b> <b>52,68</b>			2	12

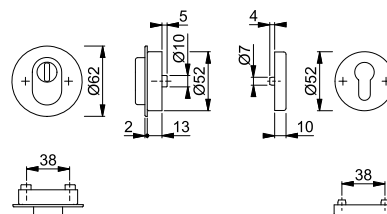



## E29ZNSB/42HS

duraplus®

HOPPE-Edelstahl-(Flach-)Schutz-Schlüsselrosetten-Paar für Außentüren:

- Unterkonstruktion: außen Zamak, innen Stahl; Stütznocken
- Befestigung: verdeckt, durchgehend, Gewindeschrauben M5
- Besonderheit: die Unterkonstruktion der Außenrosette muss in das Profil eingelassen werden



Beschreibung		Lochung	F69			P.E.	Krt.
			Art.-Nr./€				
Schutz-Schlüsselrosette, Paar	65-75		11537747			2	12
			<b>50,00</b>				
			<b>11537784</b>			2	12
			<b>50,00</b>				

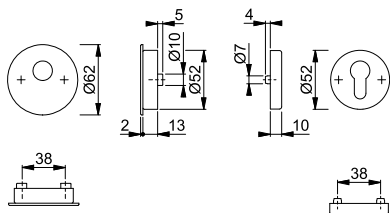

## E29ZNSB-ZA

duraplus®



HOPPE-Edelstahl-Flach-Schutz-Schlüsselrosette mit Zylinder-Abdeckung für Außentüren:

- Zylinder-Abdeckung: gehärteter Stahl, für vorstehende Zylinderlänge bis 4,6 mm
- Unterkonstruktion: Zamak, Stütznocken
- Befestigung: verdeckt, durchgehend, Gewindeschrauben M5
- Besonderheit: die Unterkonstruktion muss in das Profil eingelassen werden



Beschreibung		Lochung	F69			P.E.	Krt.
			Art.-Nr./€				
Schutz-Schlüsselrosette, Stück	65-75		<b>11537644</b>			5	30
			<b>49,66</b>				

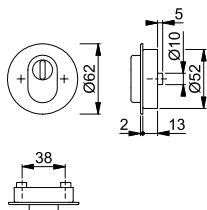

## E29ZNSB

duraplus®



HOPPE-Edelstahl-Flach-Schutz-Schlüsselrosette für Außentüren:

- Unterkonstruktion: Zamak, Stütznocken
- Befestigung: verdeckt, durchgehend, Gewindeschrauben M5
- Besonderheit: die Unterkonstruktion muss in das Profil eingelassen werden



Beschreibung		Lochung	F69			P.E.	Krt.
			Art.-Nr./€				
Schutz-Schlüsselrosette, Stück	65-75		<b>11537796</b>			5	30
			<b>46,98</b>				
			11537826			5	30
			<b>46,98</b>				

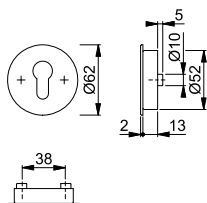



## E42NSB-ZA/42HS ES1 (SK2)

HOPPE-Edelstahl-Schutz-Schlüsselrosetten-Paar mit Zylinder-Abdeckung für Außentüren:

- geprüft nach **DIN 18257 ES1 (SK2)**
- Zylinder-Abdeckung: gehärteter Stahl, für vorstehende Zylinderlänge 10-18 mm
- Unterkonstruktion: Stahl, Stütznocken
- Befestigung: verdeckt, durchgehend, Gewindeschrauben M5
- Besonderheit: separate Stahlplatte mit Klebepad für die Befestigung am Türschloss als Anbohrschutz

duraplus®



Beschreibung	57-62 67-72	Lochung	F69	F77-R	P.E.	Krt.
			Art.-Nr./€	Art.-Nr./€		
Schutz-Schlüsselrosette, Paar			<b>10809268</b> 68,06	10809276 <b>115,72</b>	2	12

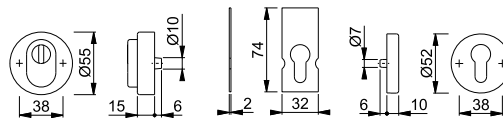

Resista® wird auf alle Oberflächen gewährt, die in der Farbnummer den Buchstaben **R** enthalten.

Resista®

6



## E42NSB/42HS ES1 (SK2)

HOPPE-Edelstahl-Schutz-Schlüsselrosetten-Paar für Außentüren:

- geprüft nach **DIN 18257 ES1 (SK2)**
- Unterkonstruktion: Stahl, Stütznocken
- Befestigung: verdeckt, durchgehend, Gewindeschrauben M5
- Besonderheit: separate Stahlplatte mit Klebepad für die Befestigung am Türschloss als Anbohrschutz

duraplus®



Beschreibung	57-62 67-72	Lochung	F69	F77-R	P.E.	Krt.
			Art.-Nr./€	Art.-Nr./€		
Schutz-Schlüsselrosette, Paar			<b>10809401</b> 51,80	10809410 <b>88,04</b>	2	12

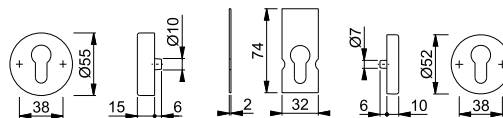

Resista® wird auf alle Oberflächen gewährt, die in der Farbnummer den Buchstaben **R** enthalten.

Resista®



## E42NSA/42HS ES1 (SK2)

HOPPE-Edelstahl-Schutz-Schlüsselrosetten-Paar für Außentüren:

- geprüft nach **DIN 18257 ES1 (SK2)**
- Unterkonstruktion: Stahl, Stütznocken
- Befestigung: verdeckt, durchgehend, Gewindeschrauben M5
- Besonderheit: separate Stahlplatte mit Klebepad für die Befestigung am Türschloss als Anbohrschutz

duraplus®



Beschreibung	57-62 67-72	Lochung	F69	F77-R	P.E.	Krt.
			Art.-Nr./€	Art.-Nr./€		
Schutz-Schlüsselrosette, Paar			<b>10809356</b> 49,06	10809372 <b>83,40</b>	2	12

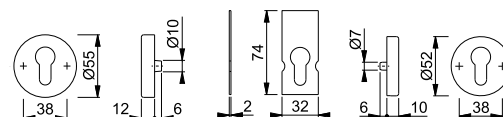

Resista® wird auf alle Oberflächen gewährt, die in der Farbnummer den Buchstaben **R** enthalten.

Resista®



## ■ E42NSA/42HS

duraplus®

HOPPE-Edelstahl-Schutz-Schlüsselrosetten-Paar für Außentüren:

- Unterkonstruktion: Stahl, Stütznocken
- Befestigung: verdeckt, durchgehend, Gewindeschrauben M5



Beschreibung		Lochung	F69		F77-R		P.E.	Krt.
			Art.-Nr./€	Art.-Nr./€	Art.-Nr./€	Art.-Nr./€		
Schutz-Schlüsselrosette, Paar	57-62 67-72		<b>10809313</b> <b>42,14</b>	10809321 <b>71,66</b>			2	12

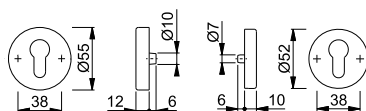

Resista® wird auf alle Oberflächen gewährt, die in der Farbnummer den Buchstaben **R** enthalten.

**Resista®**



## ■ E42ZNSB-ZA/42HS

duraplus®

HOPPE-Edelstahl-Schutz-Schlüsselrosetten-Paar mit Zylinder-Abdeckung für Außentüren:

- Zylinder-Abdeckung: Stahl, für vorstehende Zylinderlänge 10-18 mm
- Unterkonstruktion: außen Zamak, innen Stahl; Stütznocken
- Befestigung: verdeckt, durchgehend, Gewindeschrauben M5



Beschreibung		Lochung	F69				P.E.	Krt.
			Art.-Nr./€	Art.-Nr./€	Art.-Nr./€	Art.-Nr./€		
Schutz-Schlüsselrosette, Paar	57-62 67-72		<b>11537176</b> <b>26,28</b>				2	12

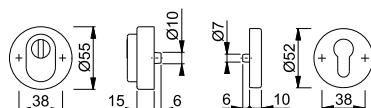

## ■ E42ZNSB/42HS

duraplus®

HOPPE-Edelstahl-Schutz-Schlüsselrosetten-Paar für Außentüren:

- Unterkonstruktion: außen Zamak, innen Stahl; Stütznocken
- Befestigung: verdeckt, durchgehend, Gewindeschrauben M5



Beschreibung		Lochung	F69				P.E.	Krt.
			Art.-Nr./€	Art.-Nr./€	Art.-Nr./€	Art.-Nr./€		
Schutz-Schlüsselrosette, Paar	57-62 67-72		<b>11537218</b> <b>23,60</b>				2	12

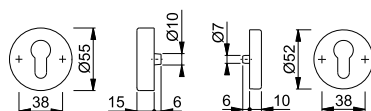





**E42ZNSB-ZA**

duraplus®

HOPPE-Edelstahl-Schutz-Schlüsselrosette mit Zylinder-Abdeckung für Außentüren:

- Zylinder-Abdeckung: Stahl, für vorstehende Zylinderlänge 10-18 mm
- Unterkonstruktion: Zamak, Stütznocken
- Befestigung: verdeckt, durchgehend, Gewindeschrauben M5



Beschreibung		Lochung	F69	P.E.	Krt.
			Art.-Nr./€		
Schutz-Schlüsselrosette, Stück	57-62 67-72		<b>11537206</b> <b>23,28</b>	5	30

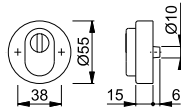

6





**E42ZNSB**

duraplus®

HOPPE-Edelstahl-Schutz-Schlüsselrosette für Außentüren:

- Unterkonstruktion: Zamak, Stütznocken
- Befestigung: verdeckt, durchgehend, Gewindeschrauben M5



Beschreibung		Lochung	F69	P.E.	Krt.
			Art.-Nr./€		
Schutz-Schlüsselrosette, Stück	57-62 67-72		<b>11537243</b> <b>20,60</b>	5	30

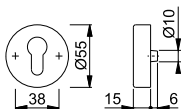



**E42HS**

duraplus®

HOPPE-Edelstahl-Schlüsselrosette für Außentüren (Innenseite):

- Unterkonstruktion: Stahl, Stütznocken
- Befestigung: verdeckt, durchgehend, für Gewindeschrauben M5



Beschreibung		Lochung	F69	F77-R	P.E.	Krt.
			Art.-Nr./€	Art.-Nr./€		
Schlüsselrosette, Stück				10809495 <b>13,50</b>	5	25
			<b>10799485</b> <b>7,94</b>		5	30

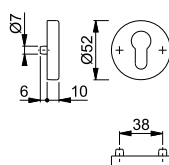

Resista® wird auf alle Oberflächen gewährt, die in der Farbnummer den Buchstaben **R** enthalten.

**Resista®**

## ■ E52NSB-ZA/52S ES1 (SK2)



HOPPE-Edelstahl-Schutz-Schlüsselrosetten-Paar mit Zylinder-Abdeckung für Außentüren:

- geprüft nach **DIN 18257 ES1 (SK2)**
- Zylinder-Abdeckung: gehärteter Stahl, für vorstehende Zylinderlänge 10-18 mm
- Unterkonstruktion: Stahl, Stütznocken
- Befestigung: verdeckt, durchgehend, Gewindeschrauben M5
- Besonderheit: separate Stahlplatte mit Klebepad für die Befestigung am Türschloss als Anbohrschutz

duraplus®



Beschreibung		Lochung	F69	F77-R			P.E.	Krt.
			Art.-Nr./€	Art.-Nr./€				
Schutz-Schlüsselrosette, Paar	57-62 67-72		3592291 <b>68,06</b>	<b>3592304</b> <b>115,72</b>			2	12

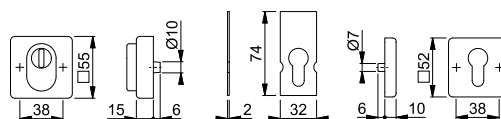

Resista® wird auf alle Oberflächen gewährt, die in der Farbnummer den Buchstaben **R** enthalten.

**Resista®**

## ■ E52NSB/52S ES1 (SK2)



HOPPE-Edelstahl-Schutz-Schlüsselrosetten-Paar für Außentüren:

- geprüft nach **DIN 18257 ES1 (SK2)**
- Unterkonstruktion: Stahl, Stütznocken
- Befestigung: verdeckt, durchgehend, Gewindeschrauben M5
- Besonderheit: separate Stahlplatte mit Klebepad für die Befestigung am Türschloss als Anbohrschutz

duraplus®



Beschreibung		Lochung	F69	F77-R			P.E.	Krt.
			Art.-Nr./€	Art.-Nr./€				
Schutz-Schlüsselrosette, Paar	57-62 67-72		3592312 <b>51,80</b>	<b>3592339</b> <b>88,04</b>			2	12

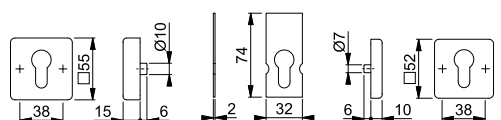

Resista® wird auf alle Oberflächen gewährt, die in der Farbnummer den Buchstaben **R** enthalten.

**Resista®**

## ■ E52NSA/52S ES1 (SK2)



HOPPE-Edelstahl-Schutz-Schlüsselrosetten-Paar für Außentüren:

- geprüft nach **DIN 18257 ES1 (SK2)**
- Unterkonstruktion: Stahl, Stütznocken
- Befestigung: verdeckt, durchgehend, Gewindeschrauben M5
- Besonderheit: separate Stahlplatte mit Klebepad für die Befestigung am Türschloss als Anbohrschutz

duraplus®



Beschreibung		Lochung	F69	F77-R			P.E.	Krt.
			Art.-Nr./€	Art.-Nr./€				
Schutz-Schlüsselrosette, Paar	57-62 67-72		3592355 <b>49,06</b>	<b>3592363</b> <b>83,40</b>			2	12

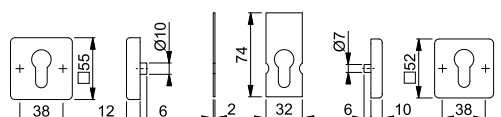

Resista® wird auf alle Oberflächen gewährt, die in der Farbnummer den Buchstaben **R** enthalten.

**Resista®**







■ **E52ZNSB-ZA/52S**

duraplus®

HOPPE-Edelstahl-Schutz-Schlüsselrosetten-Paar mit Zylinder-Abdeckung für Außentüren:

- Zylinder-Abdeckung: Stahl, für vorstehende Zylinderlänge 10-18 mm
- Unterkonstruktion: außen Zamak, innen Stahl; Stütznocken
- Befestigung: verdeckt, durchgehend, Gewindeschrauben M5



Beschreibung		Lochung	F69				P.E.	Krt.
			Art.-Nr./€					
Schutz-Schlüsselrosette, Paar	57-62 67-72		<b>11537346</b> <b>31,56</b>				2	12

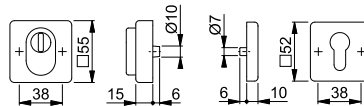

6





■ **E52ZNSB/52S**

duraplus®

HOPPE-Edelstahl-Schutz-Schlüsselrosetten-Paar für Außentüren:

- Unterkonstruktion: außen Zamak, innen Stahl; Stütznocken
- Befestigung: verdeckt, durchgehend, Gewindeschrauben M5



Beschreibung		Lochung	F69				P.E.	Krt.
			Art.-Nr./€					
Schutz-Schlüsselrosette, Paar	57-62 67-72		<b>11537365</b> <b>28,88</b>				2	12

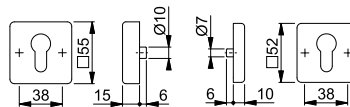



■ **E52ZNSB-ZA**

duraplus®

HOPPE-Edelstahl-Schutz-Schlüsselrosette mit Zylinder-Abdeckung für Außentüren:

- Zylinder-Abdeckung: Stahl, für vorstehende Zylinderlänge 10-18 mm
- Unterkonstruktion: Zamak, Stütznocken
- Befestigung: verdeckt, durchgehend, Gewindeschrauben M5



Beschreibung		Lochung	F69				P.E.	Krt.
			Art.-Nr./€					
Schutz-Schlüsselrosette, Stück	57-62 67-72		<b>11537358</b> <b>28,54</b>				5	30

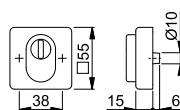



## E52ZNSB

duraplus®

HOPPE-Edelstahl-Schutz-Schlüsselrosette für Außentüren:

- Unterkonstruktion: Zamak, Stütznocken
- Befestigung: verdeckt, durchgehend, Gewindeschrauben M5



Beschreibung		Lochung	F69				P.E.	Krt.
			Art.-Nr./€					
Schutz-Schlüsselrosette, Stück	57-62 67-72		<b>11537395</b> <b>25,88</b>				5	30

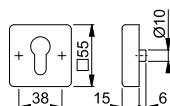

## E52S

duraplus®

HOPPE-Edelstahl-Schlüsselrosette für Außentüren (Innenseite):

- Unterkonstruktion: Stahl, Stütznocken
- Befestigung: verdeckt, durchgehend, für Gewindeschrauben M5



Beschreibung		Lochung	F69		F77-R		P.E.	Krt.
			Art.-Nr./€		Art.-Nr./€			
Schlüsselrosette, Stück			<b>3555765</b> <b>7,94</b>		3555781 <b>13,50</b>		5	30

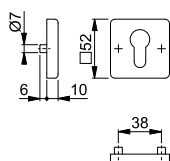

Resista® wird auf alle Oberflächen gewährt, die in der Farbnummer den Buchstaben **R** enthalten.

Resista®



## E75NSB-ZA/52S ES1 (SK2)

duraplus®

HOPPE-Edelstahl-(Flach-)Schutz-Schlüsselrosetten-Paar mit Zylinder-Abdeckung für Außentüren:

- geprüft nach **DIN 18257 ES1 (SK2)**
- Zylinder-Abdeckung: gehärteter Stahl, für vorstehende Zylinderlänge bis 4,6 mm
- Unterkonstruktion: Stahl, Stütznocken
- Befestigung: verdeckt, durchgehend, Gewindeschrauben M5
- Besonderheit: die Unterkonstruktion der Außenrosette muss in das Profil eingelassen werden, separate Stahlplatte mit Klebepad für die Befestigung am Türschloss als Anbohrschutz



Beschreibung		Lochung	F69				P.E.	Krt.
			Art.-Nr./€					
Schutz-Schlüsselrosette, Paar	65-75		<b>11537851</b> <b>99,74</b>				2	12

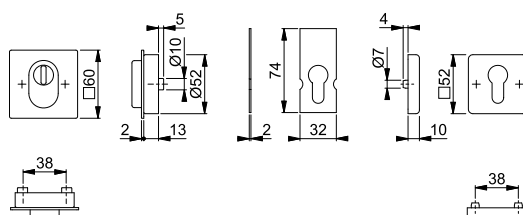





■ **E75NSB/52S ES1 (SK2)**

HOPPE-Edelstahl-(Flach-)Schutz-Schlüsselrosetten-Paar für Außentüren:

- geprüft nach **DIN 18257 ES1 (SK2)**
- Unterkonstruktion: Stahl, Stütznocken
- Befestigung: verdeckt, durchgehend, Gewindeschrauben M5
- Besonderheit: die Unterkonstruktion der Außenrosette muss in das Profil eingelassen werden, separate Stahlplatte mit Klebeband für die Befestigung am Türschloss als Anbohrschutz

duraplus®



Beschreibung		Lochung	F69	P.E.	Krt.
			Art.-Nr./€		
Schutz-Schlüsselrosette, Paar	65-75		11537954 <b>83,46</b>	2	12
			<b>11537991</b> <b>83,46</b>	2	12

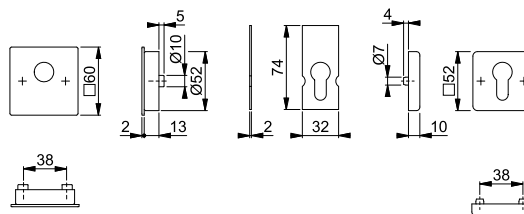

6





■ **E75ZNSB-ZA/52S**

HOPPE-Edelstahl-(Flach-)Schutz-Schlüsselrosetten-Paar mit Zylinder-Abdeckung für Außentüren:

- Zylinder-Abdeckung: gehärteter Stahl, für vorstehende Zylinderlänge bis 4,6 mm
- Unterkonstruktion: außen Zamak, innen Stahl; Stütznocken
- Befestigung: verdeckt, durchgehend, Gewindeschrauben M5
- Besonderheit: die Unterkonstruktion der Außenrosette muss in das Profil eingelassen werden

duraplus®



Beschreibung		Lochung	F69	P.E.	Krt.
			Art.-Nr./€		
Schutz-Schlüsselrosette, Paar	65-75		<b>11538077</b> <b>57,96</b>	2	12

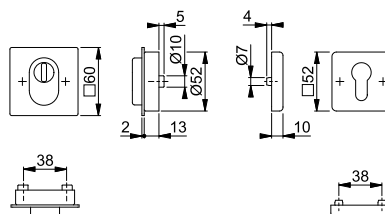



## ■ E75ZNSB/52S

duraplus®

HOPPE-Edelstahl-(Flach-)Schutz-Schlüsselrosetten-Paar für Außentüren:

- Unterkonstruktion: außen Zamak, innen Stahl; Stütznocken
- Befestigung: verdeckt, durchgehend, Gewindeschrauben M5
- Besonderheit: die Unterkonstruktion der Außenrosette muss in das Profil eingelassen werden



Beschreibung		Lochung	F69				P.E.	Krt.
			Art.-Nr./€					
Schutz-Schlüsselrosette, Paar	65-75		<b>11538089</b>				2	12
			<b>55,28</b>					
			11538107				2	12
			<b>55,28</b>					

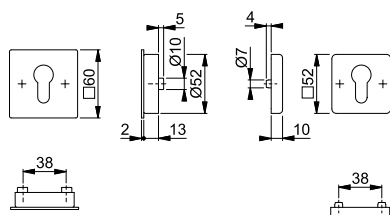

## ■ E75ZNSB-ZA

duraplus®

HOPPE-Edelstahl-Flach-Schutz-Schlüsselrosette mit Zylinder-Abdeckung für Außentüren:

- Zylinder-Abdeckung: gehärteter Stahl, für vorstehende Zylinderlänge bis 4,6 mm
- Unterkonstruktion: Zamak, Stütznocken
- Befestigung: verdeckt, durchgehend, Gewindeschrauben M5
- Besonderheit: die Unterkonstruktion muss in das Profil eingelassen werden



Beschreibung		Lochung	F69				P.E.	Krt.
			Art.-Nr./€					
Schutz-Schlüsselrosette, Stück	65-75		<b>11538223</b>				5	30
			<b>54,94</b>					

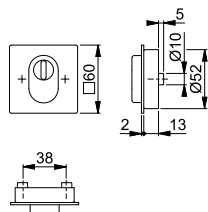





**E75ZNSB**

duraplus®

HOPPE-Edelstahl-Flach-Schutz-Schlüsselrosette für Außentüren:

- Unterkonstruktion: Zamak, Stütznocken
- Befestigung: verdeckt, durchgehend, Gewindeschrauben M5
- Besonderheit: die Unterkonstruktion muss in das Profil eingelassen werden



Beschreibung		Lochung	F69				P.E.	Krt.
			Art.-Nr./€					
Schutz-Schlüsselrosette, Stück	65-75		<b>11538119</b>				5	30
			11538211				5	30

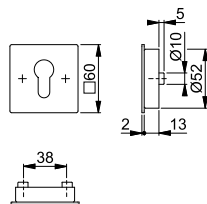

6



**44S-ZA**

duraplus®

HOPPE-Aluminium-Schutz-Schlüsselrosette mit Zylinder-Abdeckung für Profiltüren:

- Zylinder-Abdeckung: gehärteter Stahl, für vorstehende Zylinderlänge 15-20 mm
- Unterkonstruktion: Zamak
- Befestigung: verdeckt, Kunststoff-Dübel (Schrauben für Kunststoff-Dübel, Blindsteckmutter für Aluminiumtüren oder Spreiznocken für Kunststofftüren separat bestellen)

Beschreibung	Höhe	Lochung	F1				P.E.	Krt.
			Art.-Nr./€	Art.-Nr./€	Art.-Nr./€	Art.-Nr./€		
Schutz-Schlüsselrosette, Stück	16		<b>3598431</b>	3598491	3598511	3598520	5	30
			<b>49,58</b>	<b>59,48</b>	<b>49,58</b>	<b>49,58</b>		

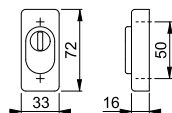

Befestigungsmaterial:  
Blindsteckmutter (für Aluminiumtüren) und Spreiznocken (für Kunststofftüren) siehe S. 884.



**44SDS**

duraplus®

HOPPE-Aluminium-Schutz-Schlüsselrosette für Profiltüren:

- Unterkonstruktion: Zamak mit Stahleinlage
- Befestigung: verdeckt, Kunststoff-Dübel (Schrauben für Kunststoff-Dübel, Blindsteckmutter für Aluminiumtüren oder Spreiznocken für Kunststofftüren separat bestellen)
- Besonderheit: Schutzrosette mit Demontage-Sicherung

Beschreibung	Höhe	Lochung	F1				P.E.	Krt.
			Art.-Nr./€	Art.-Nr./€	Art.-Nr./€	Art.-Nr./€		
Schutz-Schlüsselrosette, Stück	10		<b>3598749</b>	3598870	3598909	3598933	5	30
			<b>24,02</b>	<b>28,84</b>	<b>24,02</b>	<b>24,02</b>		

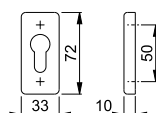

Befestigungsmaterial:  
Blindsteckmutter (für Aluminiumtüren) und Spreiznocken (für Kunststofftüren) siehe S. 884.



## 44S-SR-ZA

duraplus®

HOPPE-Aluminium-Schutz-Schiebe-Schlüsselrosette mit Zylinder-Abdeckung für Profiltüren:

- Zylinder-Abdeckung: für vorstehende Zylinderlänge 4,5-5,5 mm (bei Rosettenhöhe 11 mm)
- Unterkonstruktion: Zamak
- Befestigung: verdeckt, für Mehrzweckschrauben

Beschreibung	Zyl.-länge	Höhe	Lochung	F1	F9-2	F8707	F9016	P.E.	Krt.
				Art.-Nr./€	Art.-Nr./€	Art.-Nr./€	Art.-Nr./€		
Schutz-Schiebe-Schlüsselrosette, Stück	4,5-5,5	11		<b>3601961</b> <b>21,00</b>	3601995 <b>25,22</b>	3602007 <b>21,00</b>	3602066 <b>21,00</b>	5	30
	4,5-8,5	14		3602074 <b>24,00</b>	3602091 <b>28,80</b>	3602103 <b>24,00</b>	3602111 <b>24,00</b>	5	30

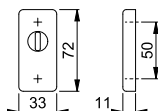

Befestigungsmaterial:  
Blindsteckmuttern (für Aluminiumtüren) und Spreiznocken (für Kunststofftüren) siehe S. 884.



## 44S-SR

duraplus®

HOPPE-Aluminium-Schiebe-Schlüsselrosette für Profiltüren:

- Unterkonstruktion: Zamak
- Befestigung: verdeckt, für Mehrzweckschrauben

Beschreibung	Höhe	Lochung	F1	F9-2	F8707	F9016	P.E.	Krt.
			Art.-Nr./€	Art.-Nr./€	Art.-Nr./€	Art.-Nr./€		
Schiebe-Schlüsselrosette, Stück	6		<b>3602402</b> <b>12,64</b>	3602429 <b>15,16</b>	3602621 <b>12,64</b>	3602648 <b>12,64</b>	5	30
	8		3602656 <b>13,54</b>	3602672 <b>16,26</b>	3602681 <b>13,54</b>	3602701 <b>13,54</b>	5	30
	14		3602710 <b>14,40</b>	3602744 <b>17,30</b>	3602752 <b>14,40</b>	3602761 <b>14,40</b>	5	30

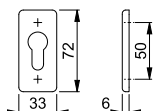

Befestigungsmaterial:  
Blindsteckmuttern (für Aluminiumtüren) und Spreiznocken (für Kunststofftüren) siehe S. 884.





mit Klebepad für die Befestigung an der Tür

### 44S-SK

duraplus®

HOPPE-Aluminium-Klebe-Schlüsselrosette für Profiltüren:

- Unterkonstruktion: ohne (bei Rosettenhöhe 3 mm)
- Befestigung: verdeckt, selbstklebend
- Besonderheit: schrauben- und werkzeuglose Montage

Beschreibung	Höhe	Lochung	F1	F9-2	F8707	F9016	P.E.	Krt.
			Art.-Nr./€	Art.-Nr./€	Art.-Nr./€	Art.-Nr./€		
Klebe-Schlüsselrosette, Stück	3		<b>3602779</b> 6,58	3603018 7,90	3603026 6,58	3603034 6,58	5	30
	8		3603042 6,58	3603069 7,90	3603077 6,58	3603085 6,58	5	30

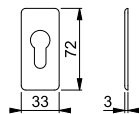

Befestigungsmaterial:  
Blindsteckmuttern (für Aluminiumtüren) und Spreznocken (für Kunststofftüren) siehe S. 884.

6



### 44S

duraplus®

HOPPE-Aluminium-Schlüsselrosette für Profiltüren:

- Unterkonstruktion: Zamak
- Befestigung: verdeckt, Kunststoff-Dübel (Schrauben für Kunststoff-Dübel, Blindsteckmuttern für Aluminiumtüren oder Spreznocken für Kunststofftüren separat bestellen)

Beschreibung	Höhe	Lochung	F1	F9-2	F8707	F9016	P.E.	Krt.
			Art.-Nr./€	Art.-Nr./€	Art.-Nr./€	Art.-Nr./€		
Schlüsselrosette, Stück	8		<b>3603106</b> 6,92	3603122 8,30	3603131 6,92	3603149 6,92	5	30

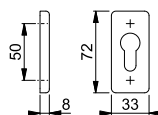

Befestigungsmaterial:  
Blindsteckmuttern (für Aluminiumtüren) und Spreznocken (für Kunststofftüren) siehe S. 884.



## 55S-ZA

duraplus®

HOPPE-Aluminium-Schutz-Schlüsselrosette mit Zylinder-Abdeckung für Profiltüren:

- Zylinder-Abdeckung: gehärteter Stahl, für vorstehende Zylinderlänge 15-20 mm
- Unterkonstruktion: Zamak
- Befestigung: verdeckt, Kunststoff-Dübel (Schrauben für Kunststoff-Dübel, Blindsteckmutter für Aluminiumtüren oder Spreiznocken für Kunststofftüren separat bestellen)

Beschreibung	Höhe	Lochung	F1	F9-2	F8707	F9016	P.E.	Krt.
			Art.-Nr./€	Art.-Nr./€	Art.-Nr./€	Art.-Nr./€		
Schutz-Schlüsselrosette, Stück	16		<b>3162822</b> 46,82	2351429 56,18	2798044 46,82	2161570 46,82	5	30

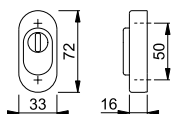

Befestigungsmaterial:  
Blindsteckmutter (für Aluminiumtüren) und Spreiznocken (für Kunststofftüren) siehe S. 884.



## 55SDS

duraplus®

HOPPE-Aluminium-Schutz-Schlüsselrosette für Profiltüren:

- Unterkonstruktion: Zamak mit Stahleinlage
- Befestigung: verdeckt, Kunststoff-Dübel (Schrauben für Kunststoff-Dübel, Blindsteckmutter für Aluminiumtüren oder Spreiznocken für Kunststofftüren separat bestellen)
- Besonderheit: Schutzrosette mit Demontage-Sicherung

Beschreibung	Höhe	Lochung	F1	F9-2	F8707	F9016	P.E.	Krt.
			Art.-Nr./€	Art.-Nr./€	Art.-Nr./€	Art.-Nr./€		
Schutz-Schlüsselrosette, Stück	10		<b>3162726</b> 22,56	2351509 27,10	2720781 22,56	6921852 22,56	5	30

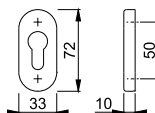

Befestigungsmaterial:  
Blindsteckmutter (für Aluminiumtüren) und Spreiznocken (für Kunststofftüren) siehe S. 884.



## 55S-SR-ZA

duraplus®

HOPPE-Aluminium-Schutz-Schiebe-Schlüsselrosette mit Zylinder-Abdeckung für Profiltüren:

- Zylinder-Abdeckung: für vorstehende Zylinderlänge 4,5-8,5 mm (bei Rosettenhöhe 14 mm)
- Unterkonstruktion: Zamak
- Befestigung: verdeckt, für Mehrzweckschrauben

Beschreibung	Zyl.-länge	Höhe	Lochung	F1	F9-2	F8707	F9016	P.E.	Krt.
				Art.-Nr./€	Art.-Nr./€	Art.-Nr./€	Art.-Nr./€		
Schutz-Schiebe-Schlüsselrosette, Stück	4,5-5,5	11		2906771 19,86	2902761 23,84	2902796 19,86	2902809 19,86	5	30
	4,5-8,5	14		<b>2906797</b> 22,98	2902884 27,58	2902905 22,98	2902913 22,98	5	30

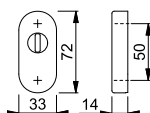

Befestigungsmaterial:  
Blindsteckmutter (für Aluminiumtüren) und Spreiznocken (für Kunststofftüren) siehe S. 884.







### 55S-SR

duraplus®

HOPPE-Aluminium-Schiebe-Schlüsselrosette für Profiltüren:

- Unterkonstruktion: Zamak
- Befestigung: verdeckt, für Mehrzweckschrauben

Beschreibung	Höhe	Lochung	F1	F9-2	F8707	F9016	P.E.	Krt.
			Art.-Nr./€	Art.-Nr./€	Art.-Nr./€	Art.-Nr./€		
Schiebe-Schlüsselrosette, Stück	6		<b>2906560</b> 11,86	2903406 14,22	2903449 11,86	2903481 11,86	5	30
	8		2906586 12,42	2903617 14,92	2903721 12,42	2903748 12,42	5	30
	14		2906594 12,98	2903844 15,58	2903879 12,98	2903895 12,98	5	30

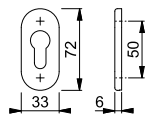

Befestigungsmaterial:  
Blindsteckmuttern (für Aluminiumtüren) und Spreiznocken (für Kunststofftüren) siehe S. 884.

6





### 55S-SK

duraplus®

HOPPE-Aluminium-Klebe-Schlüsselrosette für Profiltüren:

- Unterkonstruktion: ohne (bei Rosettenhöhe 3 mm)
- Befestigung: verdeckt, selbstklebend
- Besonderheit: schrauben- und werkzeuglose Montage



Beschreibung	Höhe	Lochung	F1	F9-2	F8707	F9016	P.E.	Krt.
			Art.-Nr./€	Art.-Nr./€	Art.-Nr./€	Art.-Nr./€		
Klebe-Schlüsselrosette, Stück	3		<b>2906711</b> 6,58	2901558 7,90	2901566 6,58	2901582 6,58	5	30
	8		2906720 6,58	2901611 7,90	2901638 6,58	2901646 6,58	5	30

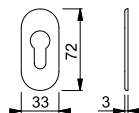

mit Klebepad für die Befestigung an der Tür

Befestigungsmaterial:  
Blindsteckmuttern (für Aluminiumtüren) und Spreiznocken (für Kunststofftüren) siehe S. 884.





### 55S

duraplus®

HOPPE-Aluminium-Schlüsselrosette für Profiltüren:

- Unterkonstruktion: Zamak
- Befestigung: verdeckt, Kunststoff-Dübel (Schrauben für Kunststoff-Dübel, Blindsteckmuttern für Aluminiumtüren oder Spreiznocken für Kunststofftüren separat bestellen)

Beschreibung	Höhe	Lochung	F1	F1-2-S	F9-2	F8707	P.E.	Krt.	
			Art.-Nr./€	Art.-Nr./€	Art.-Nr./€	Art.-Nr./€			
Schlüsselrosette, Stück	8		<b>2906691</b> 6,58	3677560 16,32	2351584 7,90	2708230 6,58	5	30	
Beschreibung	Höhe	Lochung	F9016					P.E.	Krt.
Schlüsselrosette, Stück	8		6921696 6,58					5	30

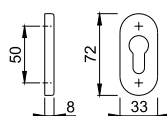

Der Buchstabe **S** in der Farbnummer steht für SecuSan®, die antimikrobielle Oberfläche. Nur für den Innenbereich geeignet.

**SecuSan®**

Befestigungsmaterial:  
Blindsteckmuttern (für Aluminiumtüren) und Spreiznocken (für Kunststofftüren) siehe S. 884.



## ■ E44S-ZA

duraplus®

HOPPE-Edelstahl-Schutz-Schlüsselrosette mit Zylinder-Abdeckung für Profiltüren:

- Zylinder-Abdeckung: gehärteter Stahl, für vorstehende Zylinderlänge 15-20 mm
- Unterkonstruktion: Zamak
- Befestigung: verdeckt, Kunststoff-Dübel (Schrauben für Kunststoff-Dübel, Blindsteckmuttern für Aluminiumtüren oder Spreiznocken für Kunststofftüren separat bestellen)



Beschreibung	Höhe	Lochung	F69	F77-R			P.E.	Krt.
			Art.-Nr./€	Art.-Nr./€				
Schutz-Schlüsselrosette, Stück	16			3593876 <b>86,06</b>			5	30
			<b>3593850</b> <b>50,62</b>				5	25

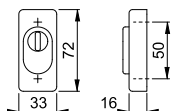

Resista® wird auf alle Oberflächen gewährt, die in der Farbnummer den Buchstaben **R** enthalten.

**Resista®**

Befestigungsmaterial:  
Blindsteckmuttern (für Aluminiumtüren) und Spreiznocken (für Kunststofftüren) siehe S. 884.



## ■ E44SDS

duraplus®

HOPPE-Edelstahl-Schutz-Schlüsselrosette für Profiltüren:

- Unterkonstruktion: Zamak mit Stahleinlage
- Befestigung: verdeckt, Kunststoff-Dübel (Schrauben für Kunststoff-Dübel, Blindsteckmuttern für Aluminiumtüren oder Spreiznocken für Kunststofftüren separat bestellen)
- Besonderheit: Schutzrosette mit Demontage-Sicherung



Beschreibung	Höhe	Lochung	F69	F77-R			P.E.	Krt.
			Art.-Nr./€	Art.-Nr./€				
Schutz-Schlüsselrosette, Stück	10		<b>3593892</b> <b>26,06</b>	3593921 <b>44,28</b>			5	30

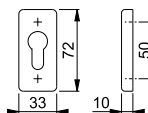

Resista® wird auf alle Oberflächen gewährt, die in der Farbnummer den Buchstaben **R** enthalten.

**Resista®**

Befestigungsmaterial:  
Blindsteckmuttern (für Aluminiumtüren) und Spreiznocken (für Kunststofftüren) siehe S. 884.





### E44S-SR-ZA

duraplus®

HOPPE-Edelstahl-Schutz-Schiebe-Schlüsselrosette mit Zylinder-Abdeckung für Profiltüren:

- Zylinder-Abdeckung: für vorstehende Zylinderlänge 4,5-8,5 mm (bei Rosettenhöhe 14 mm)
- Unterkonstruktion: Zamak
- Befestigung: verdeckt, für Mehrzweckschrauben



Beschreibung	Zyl.-länge	Höhe	Lochung	F69	F77-R			P.E.	Krt.
				Art.-Nr./€	Art.-Nr./€				
Schutz-Schiebe-Schlüsselrosette, Stück	4,5-5,5	11		3593948 <b>22,46</b>	3593956 <b>38,20</b>			5	30
	4,5-8,5	14		<b>3593964</b> <b>26,02</b>	3593972 <b>44,26</b>			5	30

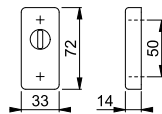

Resista® wird auf alle Oberflächen gewährt, die in der Farbnummer den Buchstaben **R** enthalten.

**Resista®**

Befestigungsmaterial:  
Blindsteckmuttern (für Aluminiumtüren) und Spreznocken (für Kunststofftüren) siehe S. 884.

6





### E44S-SR

duraplus®

HOPPE-Edelstahl-Schiebe-Schlüsselrosette für Profiltüren:

- Unterkonstruktion: Zamak
- Befestigung: verdeckt, für Mehrzweckschrauben



Beschreibung	Höhe	Lochung	F69	F77-R			P.E.	Krt.
			Art.-Nr./€	Art.-Nr./€				
Schiebe-Schlüsselrosette, Stück	6		3593999 <b>13,80</b>	3594001 <b>23,48</b>			5	30
	8		<b>3594027</b> <b>14,74</b>	3594043 <b>25,06</b>			5	30
	14		3594086 <b>15,62</b>	3594107 <b>26,58</b>			5	30

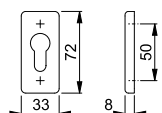

Resista® wird auf alle Oberflächen gewährt, die in der Farbnummer den Buchstaben **R** enthalten.

**Resista®**

Befestigungsmaterial:  
Blindsteckmuttern (für Aluminiumtüren) und Spreznocken (für Kunststofftüren) siehe S. 884.



mit Klebepad für die Befestigung an der Tür

## ■ E44S-SK

duraplus®

HOPPE-Edelstahl-Klebe-Schlüsselrosette für Profiltüren:

- Unterkonstruktion: Kunststoff (bei Rosettenhöhe 8 mm)
- Befestigung: verdeckt, selbstklebend
- Besonderheit: schrauben- und werkzeuglose Montage



Beschreibung	Höhe	Lochung	F69	F77-R			P.E.	Krt.
			Art.-Nr./€	Art.-Nr./€				
Klebe-Schlüsselrosette, Stück	3		3594131 <b>9,26</b>	3594174 <b>15,74</b>			5	30
	8		<b>3594289</b> <b>10,68</b>	3594351 <b>18,18</b>			5	30

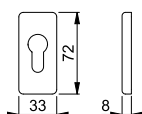

Resista® wird auf alle Oberflächen gewährt, die in der Farbnummer den Buchstaben **R** enthalten.

**Resista®**

Befestigungsmaterial:  
Blindsteckmuttern (für Aluminiumtüren) und Spreiznocken (für Kunststofftüren) siehe S. 884.



## ■ E44S

duraplus®

HOPPE-Edelstahl-Schlüsselrosette für Profiltüren:

- Unterkonstruktion: Zamak
- Befestigung: verdeckt, Kunststoff-Dübel (Schrauben für Kunststoff-Dübel, Blindsteckmuttern für Aluminiumtüren oder Spreiznocken für Kunststofftüren separat bestellen)



Beschreibung	Höhe	Lochung	F69	F77-R			P.E.	Krt.
			Art.-Nr./€	Art.-Nr./€				
Schlüsselrosette, Stück	8		<b>3594502</b> <b>11,72</b>	3594545 <b>19,94</b>			5	30

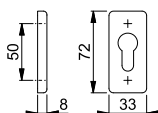

Resista® wird auf alle Oberflächen gewährt, die in der Farbnummer den Buchstaben **R** enthalten.

**Resista®**

Befestigungsmaterial:  
Blindsteckmuttern (für Aluminiumtüren) und Spreiznocken (für Kunststofftüren) siehe S. 884.



■ **E55S-ZA**

duraplus®

HOPPE-Edelstahl-Schutz-Schlüsselrosette mit Zylinder-Abdeckung für Profiltüren:

- Zylinder-Abdeckung: gehärteter Stahl, für vorstehende Zylinderlänge 15-20 mm
- Unterkonstruktion: Zamak
- Befestigung: verdeckt, Kunststoff-Dübel (Schrauben für Kunststoff-Dübel, Blindsteckmuttern für Aluminiumtüren oder Spreznocken für Kunststofftüren separat bestellen)



Beschreibung	Höhe	Lochung	F69	F77-R	P.E.	Krt.
			Art.-Nr./€	Art.-Nr./€		
Schutz-Schlüsselrosette, Stück	16		2159082 <b>52,54</b>	<b>2159103</b> <b>89,34</b>	5	30

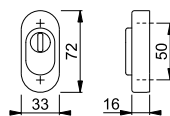

Resista® wird auf alle Oberflächen gewährt, die in der Farbnummer den Buchstaben **R** enthalten.

**Resista®**

6

Befestigungsmaterial:  
Blindsteckmuttern (für Aluminiumtüren) und Spreznocken (für Kunststofftüren) siehe S. 884.



■ **E55SDS**

duraplus®

HOPPE-Edelstahl-Schutz-Schlüsselrosette für Profiltüren:

- Unterkonstruktion: Zamak mit Stahleinlage
- Befestigung: verdeckt, Kunststoff-Dübel (Schrauben für Kunststoff-Dübel, Blindsteckmuttern für Aluminiumtüren oder Spreznocken für Kunststofftüren separat bestellen)
- Besonderheit: Schutzrosette mit Demontage-Sicherung



Beschreibung	Höhe	Lochung	F69	F77-R	P.E.	Krt.
			Art.-Nr./€	Art.-Nr./€		
Schutz-Schlüsselrosette, Stück	10		652679 <b>18,08</b>	<b>779208</b> <b>30,74</b>	5	30

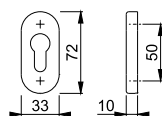

Resista® wird auf alle Oberflächen gewährt, die in der Farbnummer den Buchstaben **R** enthalten.

**Resista®**

Befestigungsmaterial:  
Blindsteckmuttern (für Aluminiumtüren) und Spreznocken (für Kunststofftüren) siehe S. 884.



## E55S-SR-ZA

duraplus®

HOPPE-Edelstahl-Schutz-Schiebe-Schlüsselrosette mit Zylinder-Abdeckung für Profiltüren:

- Zylinder-Abdeckung: für vorstehende Zylinderlänge 4,5-8,5 mm (bei Rosettenhöhe 14 mm)
- Unterkonstruktion: Zamak
- Befestigung: verdeckt, für Mehrzweckschrauben



Beschreibung	Zyl.-länge	Höhe	Lochung	F69	F69-S	F77-R	P.E.	Krt.
				Art.-Nr./€	Art.-Nr./€	Art.-Nr./€		
Schutz-Schiebe-Schlüsselrosette, Stück	4,5-5,5	11		2881796 <b>23,58</b>	3741795 <b>33,34</b>	2904783 <b>40,10</b>	5	30
	4,5-8,5	14		2881825 <b>27,04</b>	3741816 <b>36,80</b>	<b>2904791</b> <b>45,96</b>	5	30

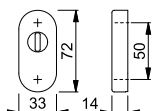

Resista® wird auf alle Oberflächen gewährt, die in der Farbnummer den Buchstaben **R** enthalten.

**Resista®**

Der Buchstabe **S** in der Farbnummer steht für SecuSan®, die antimikrobielle Oberfläche. Nur für den Innenbereich geeignet.

**SecuSan®**

Befestigungsmaterial: Blindsteckmuttern (für Aluminiumtüren) und Spreiznocken (für Kunststofftüren) siehe S. 884.



## E55S-SR

duraplus®

HOPPE-Edelstahl-Schiebe-Schlüsselrosette für Profiltüren:

- Unterkonstruktion: Zamak
- Befestigung: verdeckt, für Mehrzweckschrauben



Beschreibung	Höhe	Lochung	F69	F77-R	P.E.	Krt.
			Art.-Nr./€	Art.-Nr./€		
Schiebe-Schlüsselrosette, Stück	6		2881833 <b>11,68</b>	2904804 <b>19,84</b>	5	30
	8		2881876 <b>12,48</b>	<b>2904812</b> <b>21,22</b>	5	30
	14		2881892 <b>13,60</b>	2904821 <b>23,12</b>	5	30

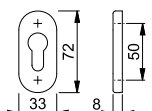

Resista® wird auf alle Oberflächen gewährt, die in der Farbnummer den Buchstaben **R** enthalten.

**Resista®**

Befestigungsmaterial: Blindsteckmuttern (für Aluminiumtüren) und Spreiznocken (für Kunststofftüren) siehe S. 884.



mit Klebepad für die Befestigung an der Tür



### E55S-SK

duraplus®

HOPPE-Edelstahl-Klebe-Schlüsselrosette für Profiltüren:

- Unterkonstruktion: Kunststoff (bei Rosettenhöhe 8 mm)
- Befestigung: verdeckt, selbstklebend
- Besonderheit: schrauben- und werkzeuglose Montage



Beschreibung	Höhe	Lochung	F69	F77-R	P.E.	Krt.
			Art.-Nr./€	Art.-Nr./€		
Klebe-Schlüsselrosette, Stück	3		2881913 <b>8,20</b>	2904767 <b>13,94</b>	5	30
	8		2881930 <b>8,20</b>	<b>2904775</b> <b>13,94</b>	5	30

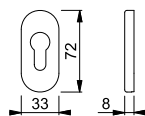

Resista® wird auf alle Oberflächen gewährt, die in der Farbnummer den Buchstaben **R** enthalten.

**Resista®**

Befestigungsmaterial: Blindsteckmuttern (für Aluminiumtüren) und Spreiznocken (für Kunststofftüren) siehe S. 884.

6



### E55S

duraplus®

HOPPE-Edelstahl-Schlüsselrosette für Profiltüren:

- Unterkonstruktion: Zamak
- Befestigung: verdeckt, Kunststoff-Dübel (Schrauben für Kunststoff-Dübel, Blindsteckmuttern für Aluminiumtüren oder Spreiznocken für Kunststofftüren separat bestellen)



Beschreibung	Höhe	Lochung	F69	F69-S	F77-R	P.E.	Krt.
			Art.-Nr./€	Art.-Nr./€	Art.-Nr./€		
Schlüsselrosette, Stück	8		652693 <b>11,84</b>	3741710 <b>21,58</b>	<b>821020</b> <b>20,12</b>	5	30

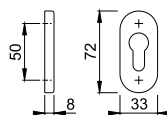

Resista® wird auf alle Oberflächen gewährt, die in der Farbnummer den Buchstaben **R** enthalten.

**Resista®**

Der Buchstabe **S** in der Farbnummer steht für SecuSan®, die antimikrobielle Oberfläche. Nur für den Innenbereich geeignet.

**SecuSan®**

Befestigungsmaterial: Blindsteckmuttern (für Aluminiumtüren) und Spreiznocken (für Kunststofftüren) siehe S. 884.



## M55S-ZA

duraplus®

HOPPE-Messing-Schutz-Schlüsselrosette mit Zylinder-Abdeckung für Profiltüren:

- Zylinder-Abdeckung: gehärteter Stahl, für vorstehende Zylinderlänge 15-20 mm
- Unterkonstruktion: Zamak
- Befestigung: verdeckt, Kunststoff-Dübel (Schrauben für Kunststoff-Dübel, Blindsteckmutter für Aluminiumtüren oder Spreiznocken für Kunststofftüren separat bestellen)



Beschreibung	Höhe	Lochung	F49-R	F73	F98-R	P.E.	Krt.
			Art.-Nr./€	Art.-Nr./€	Art.-Nr./€		
Schutz-Schlüsselrosette, Stück	16		2157714 <b>71,50</b>	<b>2161342</b> <b>60,50</b>	2161334 <b>71,50</b>	5	30

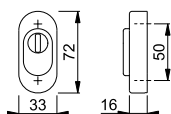

Resista® wird auf alle Oberflächen gewährt, die in der Farbnummer den Buchstaben **R** enthalten.

**Resista®**

Befestigungsmaterial:  
Blindsteckmutter (für Aluminiumtüren) und Spreiznocken (für Kunststofftüren) siehe S. 884.



## M55SDS

duraplus®

HOPPE-Messing-Schutz-Schlüsselrosette für Profiltüren:

- Unterkonstruktion: Zamak mit Stahleinlage
- Befestigung: verdeckt, Kunststoff-Dübel (Schrauben für Kunststoff-Dübel, Blindsteckmutter für Aluminiumtüren oder Spreiznocken für Kunststofftüren separat bestellen)
- Besonderheit: Schutzrosette mit Demontage-Sicherung



Beschreibung	Höhe	Lochung	F49-R	F73	F98-R	P.E.	Krt.
			Art.-Nr./€	Art.-Nr./€	Art.-Nr./€		
Schutz-Schlüsselrosette, Stück	10		1842031 <b>39,88</b>	<b>1926059</b> <b>33,74</b>	1919086 <b>39,88</b>	5	30

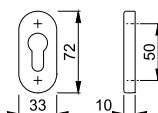

Resista® wird auf alle Oberflächen gewährt, die in der Farbnummer den Buchstaben **R** enthalten.

**Resista®**

Befestigungsmaterial:  
Blindsteckmutter (für Aluminiumtüren) und Spreiznocken (für Kunststofftüren) siehe S. 884.



## M55S

duraplus®

HOPPE-Messing-Schlüsselrosette für Profiltüren:

- Unterkonstruktion: Zamak
- Befestigung: verdeckt, Kunststoff-Dübel (Schrauben für Kunststoff-Dübel, Blindsteckmutter für Aluminiumtüren oder Spreiznocken für Kunststofftüren separat bestellen)



Beschreibung	Höhe	Lochung	F49-R	F73	F98-R	P.E.	Krt.
			Art.-Nr./€	Art.-Nr./€	Art.-Nr./€		
Schlüsselrosette, Stück	8		1868733 <b>24,52</b>	<b>1842074</b> <b>20,74</b>	1868741 <b>24,52</b>	5	30

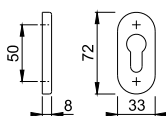

Resista® wird auf alle Oberflächen gewährt, die in der Farbnummer den Buchstaben **R** enthalten.

**Resista®**

Befestigungsmaterial:  
Blindsteckmutter (für Aluminiumtüren) und Spreiznocken (für Kunststofftüren) siehe S. 884.







## Produktlinie duravert®

für exklusive Ansprüche



**Acapulco**  
M1558  
Seite 284



**Athinai**  
M156  
Seite 284

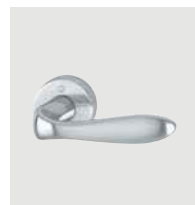

**Genova**  
M1535  
Seite 285



**Las Vegas**  
E1440  
Seite 285

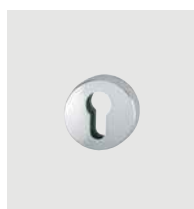

(E/M)19S  
Seite 286



## Produktlinie duraplus®

mehr als üblich



**Amsterdam**  
(E)1400  
Seite 290



**Bonn**  
(E)150  
Seite 292



**Dallas**  
(E)1643  
Seite 293



**Liège**  
1540  
Seite 295



**Liverpool**  
(E/M)1313  
Seite 295



**London**  
113  
Seite 297





**Luxembourg**  
1500  
Seite 297



**Marseille**  
(E)1138  
Seite 298



**München**  
M112  
Seite 300



**New York**  
1810  
Seite 301



**Paris**  
(E)138  
Seite 301



**Rotterdam**  
1401  
Seite 304



**San Francisco**  
(E)1301  
Seite 305



**Stockholm**  
(E)1140  
Seite 307



**Trondheim**  
E1430  
Seite 309

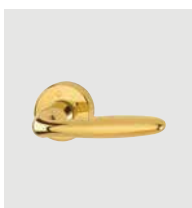

**Verona**  
1510, E1800  
Seite 309



**Vitória**  
1515  
Seite 310



# Halbgarnituren



für exklusive Ansprüche **duravert**<sup>®</sup>





Schnellstift<sup>1</sup>

## ■ Acapulco - M1558/52

duravert<sup>®</sup>

HOPPE-Messing-Rosetten-Türgriff-Halbgarnitur mit Rosetten-Montagemodul, ohne Schlüsselrosette, für Außentüren (Innenseite):

- Lagerung: Türgriff lose, Rückholfeder rechts/links verwendbar, wartungsfreies Gleitlager
- Verbindung: **HOPPE-Schnellstift** mit HOPPE-Vollstift, vormontiert in der Unterkonstruktion
- Unterkonstruktion: Stahl, Stütznocken; für Aluminium-, Holz- und Kunststofftüren
- Befestigung: verdeckt, zusätzliche 4-fach diagonale Befestigungs-Möglichkeit, für Mehrzweckschrauben



Beschreibung	8/42	F42/F69 Art.-Nr./€	F74-R Art.-Nr./€	P.E.	Krt.
Türgriff-Halbgarnitur (innen)	8/42	3557613 <b>92,30</b>	3557621 <b>95,86</b>	1	10
Türgriff-Halbgarnitur (innen) mit Stütznocken	8/42	3557630 <b>92,30</b>	<b>3557656</b> <b>95,86</b>	1	10
	10/52	3556590 <b>94,90</b>	3557269 <b>98,46</b>	1	10

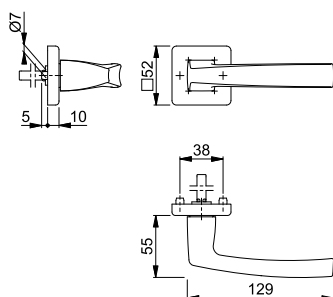

Farbvarianten:

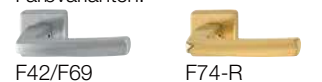

Resista<sup>®</sup> wird auf alle Oberflächen gewährt, die in der Farbnummer den Buchstaben **R** enthalten.

Resista<sup>®</sup>



Schnellstift<sup>1</sup>

## ■ Athinai - M156/19

duravert<sup>®</sup>

HOPPE-Messing-Rosetten-Türgriff-Halbgarnitur mit Rosetten-Montagemodul, ohne Schlüsselrosette, für Außentüren (Innenseite):

- Lagerung: Türgriff lose, Rückholfeder rechts/links verwendbar, wartungsfreies Gleitlager
- Verbindung: **HOPPE-Schnellstift** mit HOPPE-Vollstift, vormontiert in der Unterkonstruktion
- Unterkonstruktion: Stahl, Stütznocken; für Aluminium-, Holz- und Kunststofftüren
- Befestigung: verdeckt, zusätzliche 4-fach diagonale Befestigungs-Möglichkeit, für Mehrzweckschrauben



Beschreibung	8/42	F49R/F98R Art.-Nr./€	P.E.	Krt.
Türgriff-Halbgarnitur (innen)	8/42	3557808 <b>80,80</b>	1	10
Türgriff-Halbgarnitur (innen) mit Stütznocken	8/42	<b>3557841</b> <b>80,80</b>	1	10
	10/52	3555221 <b>83,40</b>	1	10

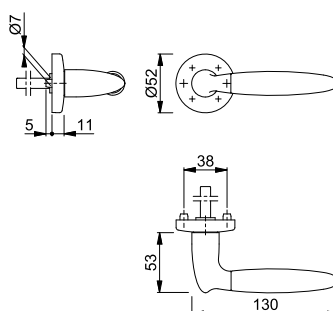

Resista<sup>®</sup> wird auf alle Oberflächen gewährt, die in der Farbnummer den Buchstaben **R** enthalten.

Resista<sup>®</sup>



Schnellstift

### ■ Genova - M1535/19

duravert®

HOPPE-Messing-Rosetten-Türgriff-Halbgarnitur mit Rosetten-Montagemodul, ohne Schlüsselrosette, für Außentüren (Innenseite):

- Lagerung: Türgriff lose, Rückholfeder rechts/links verwendbar, wartungsfreies Gleitlager
- Verbindung: **HOPPE-Schnellstift** mit HOPPE-Vollstift, vormontiert in der Unterkonstruktion
- Unterkonstruktion: Stahl, Stütznocken; für Aluminium-, Holz- und Kunststofftüren
- Befestigung: verdeckt, zusätzliche 4-fach diagonale Befestigungs-Möglichkeit, für Mehrzweckschrauben



Beschreibung	8/42	F45-R		F75-R		P.E.	Krt.
		Art.-Nr./€	Art.-Nr./€	Art.-Nr./€	Art.-Nr./€		
Türgriff-Halbgarnitur (innen)	8/42	3558472 <b>69,96</b>	3558481 <b>75,34</b>			1	10
Türgriff-Halbgarnitur (innen) mit Stütznocken	8/42	<b>3558499</b> <b>69,96</b>	3558501 <b>75,34</b>			1	10
	10/52	3557103 <b>72,56</b>	3557138 <b>77,94</b>			1	10

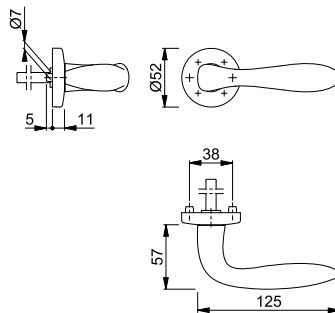

Farbvarianten:

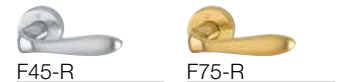

Resista® wird auf alle Oberflächen gewährt, die in der Farbnummer den Buchstaben **R** enthalten.

Resista®

7



Schnellstift

### ■ Las Vegas - E1440Z/19

duravert®

HOPPE-Edelstahl-Rosetten-Türgriff-Halbgarnitur mit Rosetten-Montagemodul, ohne Schlüsselrosette, für Außentüren (Innenseite):

- Lagerung: Türgriff lose, Rückholfeder rechts/links verwendbar, wartungsfreies Gleitlager
- Verbindung: **HOPPE-Schnellstift** mit HOPPE-Vollstift, vormontiert in der Unterkonstruktion
- Unterkonstruktion: Stahl, Stütznocken; für Aluminium-, Holz- und Kunststofftüren
- Befestigung: verdeckt, zusätzliche 4-fach diagonale Befestigungs-Möglichkeit, für Mehrzweckschrauben



Beschreibung	8/42	F69		P.E.	Krt.
		Art.-Nr./€	Art.-Nr./€		
Türgriff-Halbgarnitur (innen)	8/42	3555802 <b>53,62</b>		1	10
Türgriff-Halbgarnitur (innen) mit Stütznocken	8/42	<b>3555811</b> <b>53,62</b>		1	10
	10/52	3555790 <b>56,22</b>		1	10

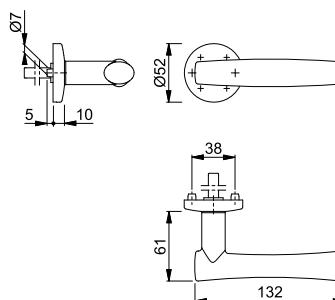



## ■ E19S

duraver<sup>®</sup>

HOPPE-Edelstahl-Schlüsselrosette für Außentüren (Innenseite):

- Unterkonstruktion: Stahl, Stütznocken
- Befestigung: verdeckt, durchgehend, für Gewindeschrauben M5



Beschreibung	Lochung	F69	F77-R	P.E.	Krt.
		Art.-Nr./€	Art.-Nr./€		
Schlüsselrosette, Stück		3028674 <b>10,74</b>	<b>3555992</b> <b>18,26</b>	5	30

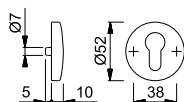

Resista<sup>®</sup> wird auf alle Oberflächen gewährt, die in der Farbnummer den Buchstaben **R** enthalten.

**Resista<sup>®</sup>**



## ■ M19S

duraver<sup>®</sup>

HOPPE-Messing-Schlüsselrosette für Außentüren (Innenseite):

- Unterkonstruktion: Stahl, Stütznocken
- Befestigung: verdeckt, durchgehend, für Gewindeschrauben M5



Beschreibung	Lochung	F41-R	F98-R	P.E.	Krt.
		Art.-Nr./€	Art.-Nr./€		
Schlüsselrosette, Stück		<b>3558448</b> <b>14,20</b>	3558333 <b>14,20</b>	5	30

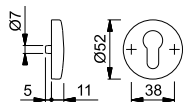

Resista<sup>®</sup> wird auf alle Oberflächen gewährt, die in der Farbnummer den Buchstaben **R** enthalten.

**Resista<sup>®</sup>**









7

mehr als üblich **duraplus**®



Schnellstift<sup>1</sup>

## Amsterdam - 1400/42H

duraplus<sup>®</sup>

HOPPE-Aluminium-Rosetten-Türgriff-Halbgarnitur mit Rosetten-Montagemodul, ohne Schlüsselrosette, für Außentüren (Innenseite):

- Lagerung: Türgriff lose, Rückholfeder rechts/links verwendbar, wartungsfreies Gleitlager
- Verbindung: **HOPPE-Schnellstift** mit HOPPE-Vollstift, vormontiert in der Unterkonstruktion
- Unterkonstruktion: Stahl, Stütznocken; für Aluminium-, Holz- und Kunststofftüren
- Befestigung: verdeckt, zusätzliche 4-fach diagonale Befestigungs-Möglichkeit, für Mehrzweckschrauben

Beschreibung	8/42	F1				P.E.	Krt.
		Art.-Nr./€					
Türgriff-Halbgarnitur (innen)	8/42	10805099				1	10
Türgriff-Halbgarnitur (innen) mit Stütznocken	8/42	<b>10805128</b>				1	10
	10/52	10805224				1	10

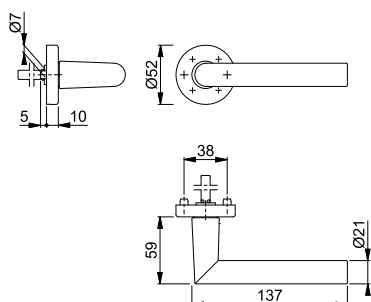

Passende Schlüsselrosette 42HS  
siehe S. 254.



Schnellstift<sup>1</sup>

## Amsterdam - 1400/42H

duraplus<sup>®</sup>

HOPPE-Aluminium-Rosetten-Türgriff-Halbgarnitur mit Rosetten-Montagemodul, ohne Schlüsselrosette, für Außentüren (Innenseite):

- Lagerung: Türgriff lose, Rückholfeder rechts/links verwendbar, wartungsfreies Gleitlager
- Verbindung: **HOPPE-Schnellstift** mit HOPPE-Vollstift, vormontiert in der Unterkonstruktion
- Unterkonstruktion: Stahl, Stütznocken; für Aluminium-, Holz- und Kunststofftüren
- Befestigung: verdeckt, zusätzliche 4-fach diagonale Befestigungs-Möglichkeit, für Mehrzweckschrauben

Beschreibung	8/42	F1/F69				P.E.	Krt.
		Art.-Nr./€					
Türgriff-Halbgarnitur (innen)	8/42	10805110				1	10
Türgriff-Halbgarnitur (innen) mit Stütznocken	8/42	<b>10805152</b>				1	10
	10/52	10805241				1	10

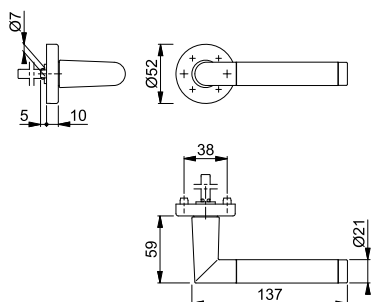

Passende Schlüsselrosette 42HS  
siehe S. 254.



**Amsterdam - E1400F/3310**

duraplus®

HOPPE-Edelstahl-Langschild-Türgriff-Halbgarnitur für Außentüren (Innenseite):

- Lagerung: Türgriff fest/drehbar, wartungsfreies Gleitlager
- Verbindung: für HOPPE-Spreizstift (separat bestellen) bei einseitig gebohrten Türen
- Unterkonstruktion: Stahl
- Befestigung: verdeckt, Mehrzweckschrauben
- Besonderheit: kombinierbar mit runden oder quadratischen HOPPE-Schutzrosetten an der Türaußenseite



Beschreibung	Lochung/Abstand	F69		P.E.	Krt.
		Art.-Nr./€			
Türgriff-Halbgarnitur (innen)	10	92	<b>11541544</b> <b>48,36</b>	1	10

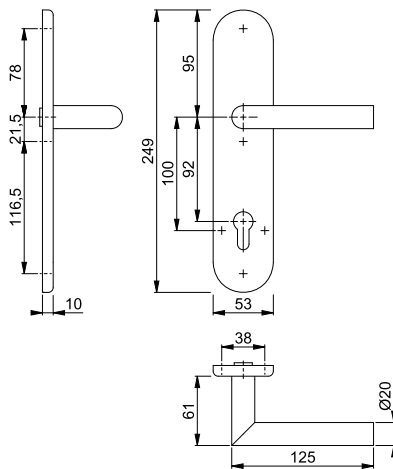

Diese Halbgarnitur bietet die Möglichkeit einer durchgehenden Verschraubung mit einer Schutz-Schlüsselrosette (ab S. 252) auf der Türaußenseite.

7



**Amsterdam - E1400F/3357SN**

duraplus®

HOPPE-Edelstahl-Schmalschild-Türgriff-Halbgarnitur für Profiltüren (Innenseite):

- Lagerung: Türgriff fest/drehbar, Rückholfeder, wartungsfreies Gleitlager
- Verbindung: HOPPE-Vollstift, vormontiert
- Unterkonstruktion: Zamak
- Befestigung: verdeckt, Kunststoff-Dübel (Schrauben für Kunststoff-Dübel, Blindsteckmuttern für Aluminiumtüren oder Spreiznocken für Kunststofftüren separat bestellen)



Beschreibung	Lochung/Abstand	F69		P.E.	Krt.
		Art.-Nr./€			
Türgriff-Halbgarnitur (innen)	8/40	92	<b>3730261</b> <b>62,74</b>	1	6

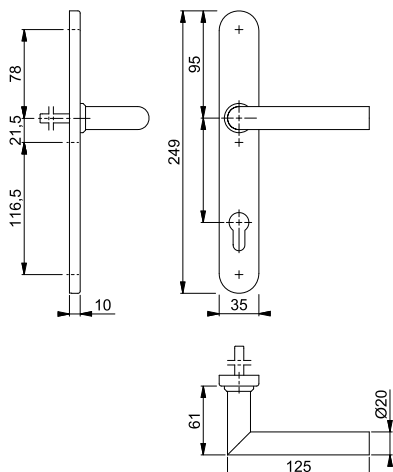

Befestigungsmaterial: Blindsteckmuttern (für Aluminiumtüren) und Spreiznocken (für Kunststofftüren) siehe S. 884.



Schnellstift

## Amsterdam - E1400Z/42H

duraplus®

HOPPE-Edelstahl-Rosetten-Türgriff-Halbgarnitur mit Rosetten-Montagemodul, ohne Schlüsselrosette, für Außentüren (Innenseite):

- Lagerung: Türgriff lose, Rückholfeder rechts/links verwendbar, wartungsfreies Gleitlager
- Verbindung: **HOPPE-Schnellstift** mit HOPPE-Vollstift, vormontiert in der Unterkonstruktion
- Unterkonstruktion: Stahl; für Aluminium-, Holz- und Kunststofftüren
- Befestigung: verdeckt, zusätzliche 4-fach diagonale Befestigungs-Möglichkeit, für Mehrzweckschrauben



Beschreibung	8/42	F69				P.E.	Krt.
		Art.-Nr./€					
Türgriff-Halbgarnitur (innen)	8/42	<b>10809065</b>				1	10
Türgriff-Halbgarnitur (innen) mit Stütznocken	8/42	10809073				1	10
	10/52	10809057				1	10

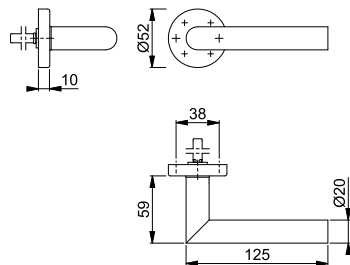

Passende Schlüsselrosette E42HS  
siehe S. 261.



Schnellstift

## Bonn - 150/42H

duraplus®

HOPPE-Aluminium-Rosetten-Türgriff-Halbgarnitur mit Rosetten-Montagemodul, ohne Schlüsselrosette, für Außentüren (Innenseite):

- Lagerung: Türgriff lose, Rückholfeder rechts/links verwendbar, wartungsfreies Gleitlager
- Verbindung: **HOPPE-Schnellstift** mit HOPPE-Vollstift, vormontiert in der Unterkonstruktion
- Unterkonstruktion: Stahl; für Aluminium-, Holz- und Kunststofftüren
- Befestigung: verdeckt, zusätzliche 4-fach diagonale Befestigungs-Möglichkeit, für Mehrzweckschrauben

Beschreibung	8/42	F1				P.E.	Krt.
		Art.-Nr./€					
Türgriff-Halbgarnitur (innen)	8/42	<b>10805566</b>				1	10
Türgriff-Halbgarnitur (innen) mit Stütznocken	8/42	10805591				1	10
	10/52	10805603				1	10

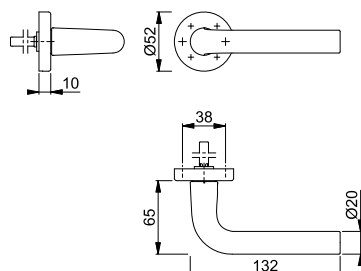

Passende Schlüsselrosette 42HS  
siehe S. 254.



**Schnellstift**

**Bonn - E150Z/42H**

duraplus®

HOPPE-Edelstahl-Rosetten-Türgriff-Halbgarnitur mit Rosetten-Montagemodul, ohne Schlüsselrosette, für Außentüren (Innenseite):

- Lagerung: Türgriff lose, Rückholfeder rechts/links verwendbar, wartungsfreies Gleitlager
- Verbindung: **HOPPE-Schnellstift** mit HOPPE-Vollstift, vormontiert in der Unterkonstruktion
- Unterkonstruktion: Stahl; für Aluminium-, Holz- und Kunststofftüren
- Befestigung: verdeckt, zusätzliche 4-fach diagonale Befestigungs-Möglichkeit, für Mehrzweckschrauben



Beschreibung		F69				P.E.	Krt.
		Art.-Nr./€					
Türgriff-Halbgarnitur (innen)	8/42	<b>10809111</b>				1	10
Türgriff-Halbgarnitur (innen) mit Stütznocken	8/42	10809081				1	10
	10/52	10809102				1	10

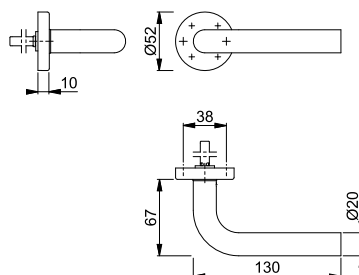

Passende Schlüsselrosette E42HS siehe S. 261.

7



**Schnellstift**

**Dallas - 1643/52**

duraplus®

HOPPE-Aluminium-Rosetten-Türgriff-Halbgarnitur mit Rosetten-Montagemodul, ohne Schlüsselrosette, für Außentüren (Innenseite):

- Lagerung: Türgriff lose, Rückholfeder rechts/links verwendbar, wartungsfreies Gleitlager
- Verbindung: **HOPPE-Schnellstift** mit HOPPE-Vollstift, vormontiert in der Unterkonstruktion
- Unterkonstruktion: Stahl, Stütznocken; für Aluminium-, Holz- und Kunststofftüren
- Befestigung: verdeckt, zusätzliche 4-fach diagonale Befestigungs-Möglichkeit, für Mehrzweckschrauben

Beschreibung		F1	F9	P.E.	Krt.
		Art.-Nr./€	Art.-Nr./€		
Türgriff-Halbgarnitur (innen)	8/42	3557998 <b>40,62</b>	3558000 <b>44,66</b>	1	10
Türgriff-Halbgarnitur (innen) mit Stütznocken	8/42	<b>3558018</b> <b>40,62</b>	3558034 <b>44,66</b>	1	10
	10/52	3556071 <b>43,22</b>	3556119 <b>47,26</b>	1	10

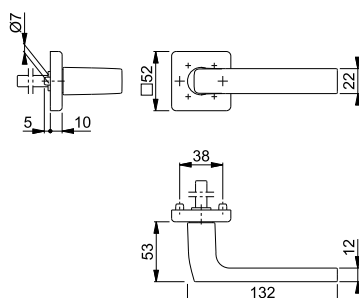

Passende Schlüsselrosette 52S siehe S. 256.



## ■ Dallas - E1643F/2210

duraplus®



HOPPE-Edelstahl-Langschild-Türgriff-Halbgarnitur für Außentüren (Innenseite):

- Lagerung: Türgriff fest/drehbar, wartungsfreies Gleitlager
- Verbindung: für HOPPE-Spreizstift (separat bestellen) bei einseitig gebohrten Türen
- Unterkonstruktion: Stahl
- Befestigung: verdeckt, Mehrzweckschrauben
- Besonderheit: kombinierbar mit runden oder quadratischen HOPPE-Schutzrosetten an der Türaußenseite



Beschreibung	Lochung/Abstand	F69				P.E.	Krt.
		Art.-Nr./€					
Türgriff-Halbgarnitur (innen)	10 92	<b>10802373</b>				1	10
		<b>61,34</b>					

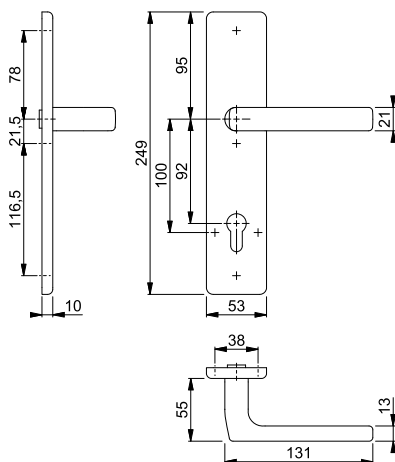

Diese Halbgarnitur bietet die Möglichkeit einer durchgehenden Verschraubung mit einer Schutz-Schlüsselrosette (ab S. 252) auf der Türaußenseite.

## ■ Dallas - E1643Z/52

duraplus®



Schnellstift

HOPPE-Edelstahl-Rosetten-Türgriff-Halbgarnitur mit Rosetten-Montagemodul, ohne Schlüsselrosette, für Außentüren (Innenseite):

- Lagerung: Türgriff lose, Rückholfeder rechts/links verwendbar, wartungsfreies Gleitlager
- Verbindung: **HOPPE-Schnellstift** mit HOPPE-Vollstift, vormontiert in der Unterkonstruktion
- Unterkonstruktion: Stahl, Stütznocken; für Aluminium-, Holz- und Kunststofftüren
- Befestigung: verdeckt, zusätzliche 4-fach diagonale Befestigungsmöglichkeit, für Mehrzweckschrauben



Beschreibung	Lochung/Abstand	F69				P.E.	Krt.
		Art.-Nr./€					
Türgriff-Halbgarnitur (innen)	8/42	3555693				1	10
		<b>44,34</b>					
Türgriff-Halbgarnitur (innen) mit Stütznocken	8/42	<b>3555749</b>				1	10
		<b>44,34</b>					
	10/52	3555669				1	10
		<b>46,94</b>					

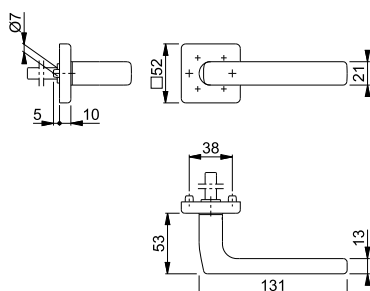

Passende Schlüsselrosette E52S siehe S. 264.







**Liège - 1540/3357SN**

duraplus®

HOPPE-Aluminium-Schmalschild-Türgriff-Halbgarnitur für Profiltüren (Innenseite):

- Lagerung: Türgriff fest/drehbar, Rückholfeder, wartungsfreies Gleitlager
- Verbindung: HOPPE-Vollstift, vormontiert
- Unterkonstruktion: Zamak
- Befestigung: verdeckt, Kunststoff-Dübel (Schrauben für Kunststoff-Dübel, Blindsteckmutter für Aluminiumtüren oder Spreiznocken für Kunststofftüren separat bestellen)

Beschreibung		Lochung/ Abstand					P.E.	Krt.
			F1 Art.-Nr./€	F9 Art.-Nr./€	F8707 Art.-Nr./€	F9016 Art.-Nr./€		
Türgriff-Halbgarnitur (innen)	8/40	 92	3868163 <b>13,94</b>	<b>10727334</b> <b>15,34</b>	3868180 <b>13,94</b>	3868198 <b>13,94</b>	1	10

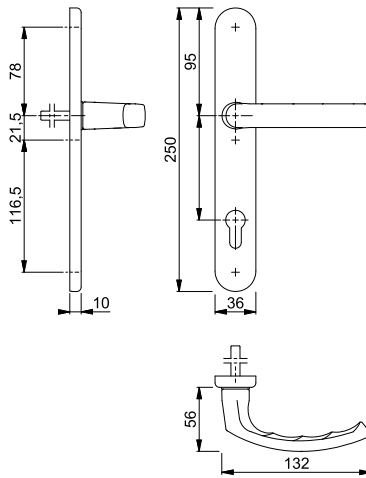

Befestigungsmaterial:  
Blindsteckmutter (für Aluminiumtüren) und Spreiznocken (für Kunststofftüren) siehe S. 884.

7





**Liverpool - 1313G/3357SN**

duraplus®

HOPPE-Aluminium-Schmalschild-Türgriff-Halbgarnitur für Profiltüren (Innenseite):

- Lagerung: gekröpfter Türgriff fest/drehbar, Rückholfeder, wartungsfreies Gleitlager
- Verbindung: HOPPE-Vollstift, vormontiert
- Unterkonstruktion: Zamak
- Befestigung: verdeckt, Kunststoff-Dübel (Schrauben für Kunststoff-Dübel, Blindsteckmutter für Aluminiumtüren oder Spreiznocken für Kunststofftüren separat bestellen)

Beschreibung		Lochung/ Abstand					P.E.	Krt.
			F1 Art.-Nr./€	F9 Art.-Nr./€	F8707 Art.-Nr./€	F9016 Art.-Nr./€		
Türgriff-Halbgarnitur (innen)	8/40	 92	<b>3165599</b> <b>18,70</b>	2897085 <b>20,56</b>	2897093 <b>18,70</b>	2897106 <b>18,70</b>	1	10

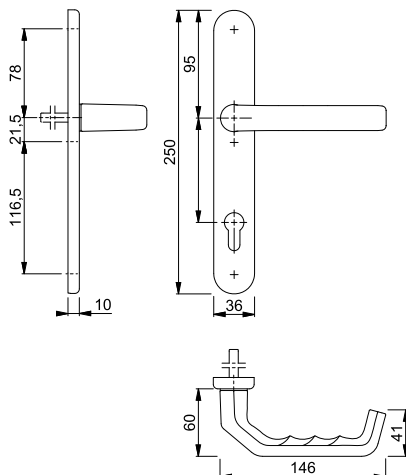

Befestigungsmaterial:  
Blindsteckmutter (für Aluminiumtüren) und Spreiznocken (für Kunststofftüren) siehe S. 884.

## ■ Liverpool - E1313G/3357SN

duraplus®



HOPPE-Edelstahl-Schmalschild-Türgriff-Halbgarnitur für Profiltüren (Innenseite):

- Lagerung: gekröpfter Türgriff fest/drehbar, Rückholfeder, wartungsfreies Gleitlager
- Verbindung: HOPPE-Vollstift, vormontiert
- Unterkonstruktion: Zamak
- Befestigung: verdeckt, Kunststoff-Dübel (Schrauben für Kunststoff-Dübel, Blindsteckmuttern für Aluminiumtüren oder Spreiznocken für Kunststofftüren separat bestellen)



Beschreibung	Lochung/Abstand	F69			P.E.	Krt.
		Art.-Nr./€				
Türgriff-Halbgarnitur (innen)	8/40	2891679			1	10
		42,56				

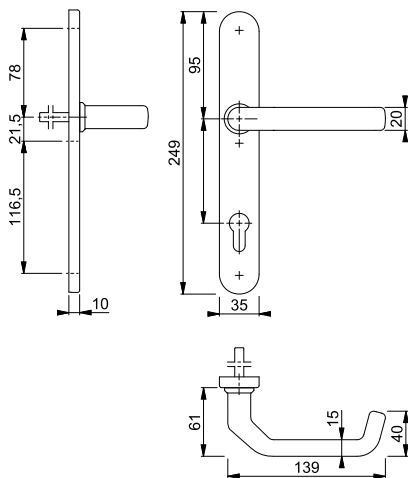

Befestigungsmaterial:  
Blindsteckmuttern (für Aluminiumtüren) und Spreiznocken (für Kunststofftüren) siehe S. 884.

## ■ Liverpool - M1313G/3357SN

duraplus®



HOPPE-Messing-Schmalschild-Türgriff-Halbgarnitur für Profiltüren (Innenseite):

- Lagerung: gekröpfter Türgriff fest/drehbar, Rückholfeder, wartungsfreies Gleitlager
- Verbindung: HOPPE-Vollstift, vormontiert
- Unterkonstruktion: Zamak
- Befestigung: verdeckt, Kunststoff-Dübel (Schrauben für Kunststoff-Dübel, Blindsteckmuttern für Aluminiumtüren oder Spreiznocken für Kunststofftüren separat bestellen)



Beschreibung	Lochung/Abstand	F71	F73	F77-R	P.E.	Krt.
		Art.-Nr./€	Art.-Nr./€	Art.-Nr./€		
Türgriff-Halbgarnitur (innen)	8/40	2899814	2899890	2888656	1	10
		62,74	69,00	87,82		

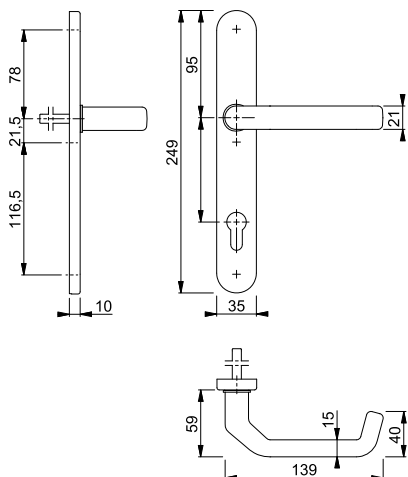

Resista® wird auf alle Oberflächen gewährt, die in der Farbnummer den Buchstaben **R** enthalten.

**Resista®**

Befestigungsmaterial:  
Blindsteckmuttern (für Aluminiumtüren) und Spreiznocken (für Kunststofftüren) siehe S. 884.





**London - 113/2246SN**

duraplus®

HOPPE-Aluminium-Schmalschild-Türgriff-Halbgarnitur für Profiltüren (Innenseite):

- Lagerung: Türgriff fest/drehbar, wartungsfreies Gleitlager
- Verbindung: HOPPE-Vollstift, vormontiert
- Unterkonstruktion: Edelstahl
- Befestigung: sichtbar, Kunststoff-Dübel, Abdeckkappen für Schraubenköpfe (Schrauben für Kunststoff-Dübel, Blindsteckmutter für Aluminiumtüren oder Spreiznocken für Kunststofftüren separat bestellen)

Beschreibung		Lochung/ Abstand	F1	F8707	F9016	P.E.	Krt.
			Art.-Nr./€	Art.-Nr./€	Art.-Nr./€		
Türgriff-Halbgarnitur (innen)	8/40	 92	2330337 <b>8,94</b>	2601213 <b>8,94</b>	<b>2330581</b> <b>8,94</b>	1	20

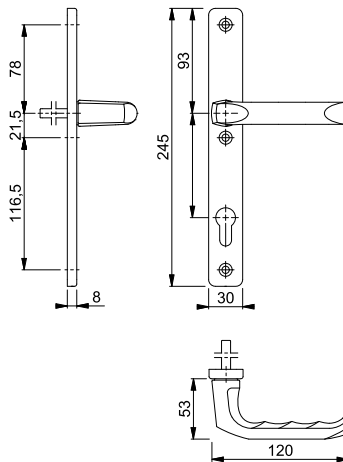

7





**Luxembourg - 1500/3357SN**

duraplus®

HOPPE-Aluminium-Schmalschild-Türgriff-Halbgarnitur für Profiltüren (Innenseite):

- Lagerung: Türgriff fest/drehbar, Rückholfeder, wartungsfreies Gleitlager
- Verbindung: HOPPE-Vollstift, vormontiert
- Unterkonstruktion: Zamak
- Befestigung: verdeckt, Kunststoff-Dübel (Schrauben für Kunststoff-Dübel, Blindsteckmutter für Aluminiumtüren oder Spreiznocken für Kunststofftüren separat bestellen)

Beschreibung		Lochung/ Abstand	F1	F9	F8707	F9016	P.E.	Krt.
			Art.-Nr./€	Art.-Nr./€	Art.-Nr./€	Art.-Nr./€		
Türgriff-Halbgarnitur (innen)	8/40	 92	3181134 <b>22,64</b>	<b>1931683</b> <b>24,90</b>	1931747 <b>22,64</b>	1931755 <b>22,64</b>	1	10

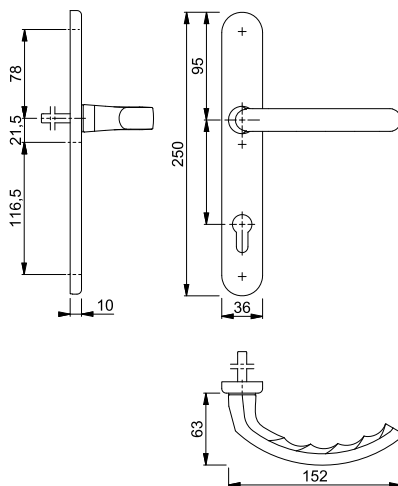

Befestigungsmaterial:  
Blindsteckmutter (für Aluminiumtüren) und Spreiznocken (für Kunststofftüren) siehe S. 884.



## ■ Marseille - 1138F/3310

duraplus®

HOPPE-Aluminium-Langschild-Türgriff-Halbgarnitur für Außentüren (Innenseite):

- Lagerung: Türgriff fest/drehbar, wartungsfreies Gleitlager
- Verbindung: für HOPPE-Spreizstift (separat bestellen) bei einseitig gebohrten Türen
- Unterkonstruktion: Stahl
- Befestigung: verdeckt, Mehrzweckschrauben
- Besonderheit: kombinierbar mit runden oder quadratischen HOPPE-Schutzrosetten an der Türaußenseite

Beschreibung	Lochung/Abstand	F1		F9		P.E.	Krt.
		Art.-Nr./€	Art.-Nr./€	Art.-Nr./€	Art.-Nr./€		
Türgriff-Halbgarnitur (innen)	8	10802023				1	10
	10	<b>10802015</b> <b>36,56</b>	10802007	<b>39,52</b>		1	10

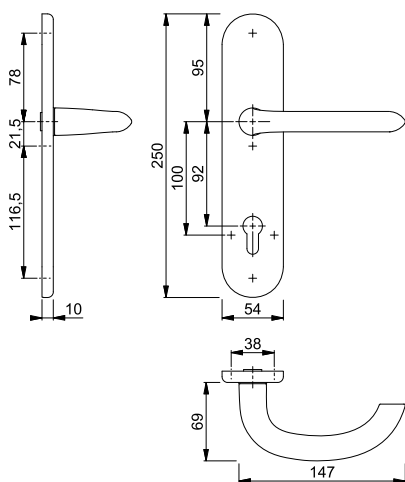

Schnellstift

## ■ Marseille - 1138/42H

duraplus®

HOPPE-Aluminium-Rosetten-Türgriff-Halbgarnitur mit Rosetten-Montagemodul, ohne Schlüsselrosette, für Außentüren (Innenseite):

- Lagerung: Türgriff lose, Rückholfeder rechts/links verwendbar, wartungsfreies Gleitlager
- Verbindung: **HOPPE-Schnellstift** mit HOPPE-Vollstift, vormontiert in der Unterkonstruktion
- Unterkonstruktion: Stahl; für Aluminium-, Holz- und Kunststofftüren
- Befestigung: verdeckt, zusätzliche 4-fach diagonale Befestigungs-Möglichkeit, für Mehrzweckschrauben

Beschreibung	Lochung/Abstand	F1		F9		P.E.	Krt.
		Art.-Nr./€	Art.-Nr./€	Art.-Nr./€	Art.-Nr./€		
Türgriff-Halbgarnitur (innen)	8/42	<b>10803747</b> <b>30,78</b>	10803771	<b>33,86</b>		1	10
Türgriff-Halbgarnitur (innen) mit Stütznocken	8/42	10803801	10804395	<b>33,86</b>		1	10
	10/52	10804408	10804424	<b>36,46</b>		1	10

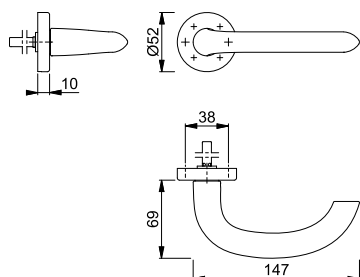

Passende Schlüsselrosette 42HS  
siehe S. 254.



■ **Marseille - E1138F/3310**

duraplus®

HOPPE-Edelstahl-Langschild-Türgriff-Halbgarnitur für Außentüren (Innenseite):

- Lagerung: Türgriff fest/drehbar, wartungsfreies Gleitlager
- Verbindung: für HOPPE-Spreizstift (separat bestellen) bei einseitig gebohrten Türen
- Unterkonstruktion: Stahl
- Befestigung: verdeckt, Mehrzweckschrauben
- Besonderheit: kombinierbar mit runden oder quadratischen HOPPE-Schutzrosetten an der Türaußenseite



Beschreibung	Lochung/Abstand	F69		P.E.	Krt.
		Art.-Nr./€			
Türgriff-Halbgarnitur (innen)	8	10802269		1	10
	10	<b>10802251</b> <b>50,26</b>		1	10

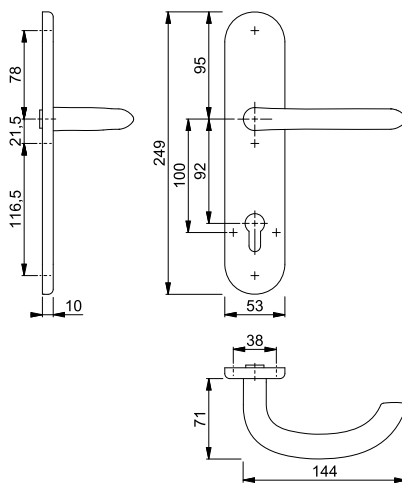

7



Schnellstift

■ **Marseille - E1138Z/42H**

duraplus®

HOPPE-Edelstahl-Rosetten-Türgriff-Halbgarnitur mit Rosetten-Montagemodul, ohne Schlüsselrosette, für Außentüren (Innenseite):

- Lagerung: Türgriff lose, Rückholfeder rechts/links verwendbar, wartungsfreies Gleitlager
- Verbindung: **HOPPE-Schnellstift** mit HOPPE-Vollstift, vormontiert in der Unterkonstruktion
- Unterkonstruktion: Stahl; für Aluminium-, Holz- und Kunststofftüren
- Befestigung: verdeckt, zusätzliche 4-fach diagonale Befestigungs-Möglichkeit, für Mehrzweckschrauben



Beschreibung	Lochung/Abstand	F69		P.E.	Krt.
		Art.-Nr./€			
Türgriff-Halbgarnitur (innen)	8/42	<b>10808450</b> <b>33,26</b>		1	10
Türgriff-Halbgarnitur (innen) mit Stütznocken	8/42	10808484		1	10
	10/52	10808433	<b>35,86</b>	1	10

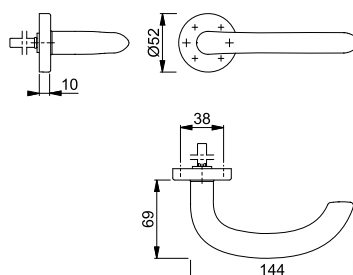

Mit Schlüsselrosetten E42HS (S. 261) oder E19S (S. 286) kombinierbar.

## ■ München - M112SH/333

duraplus®



HOPPE-Messing-Langschild-Türgriff-Halbgarnitur für Außentüren (Innenseite):

- Lagerung: Türgriff fest/drehbar, wartungsfreies Gleitlager
- Verbindung: für HOPPE-Spreizstift (separat bestellen) bei einseitig gebohrten Türen
- Befestigung: sichtbar, Mehrweckschrauben



Beschreibung	Lochung/Abstand	F73 Art.-Nr./€	F77-R Art.-Nr./€	P.E.	Krt.
Türgriff-Halbgarnitur (innen), rechts	10	6922090 61,30	6922066 76,16	1	10
Türgriff-Halbgarnitur (innen), links	10	6922082 61,30	6922074 76,16	1	10

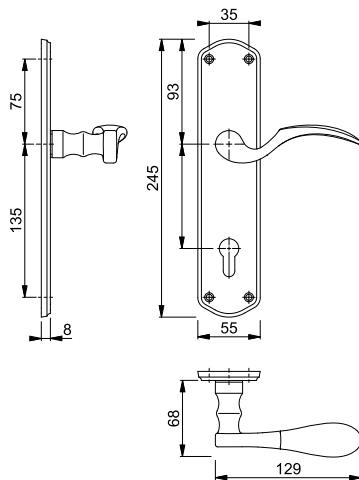

Resista® wird auf alle Oberflächen gewährt, die in der Farbnummer den Buchstaben **R** enthalten.

Resista®

## ■ München - M112SH/387SN

duraplus®



HOPPE-Messing-Schmalschild-Türgriff-Halbgarnitur für Profiltüren (Innenseite):

- Lagerung: Türgriff fest/drehbar, wartungsfreies Gleitlager
- Verbindung: HOPPE-Vollstift, vormontiert
- Befestigung: sichtbar, Abdeckkappen für Schraubenköpfe



Beschreibung	Lochung/Abstand	F73 Art.-Nr./€	F77-R Art.-Nr./€	P.E.	Krt.
Türgriff-Halbgarnitur (innen), rechts	8/40	1929516 84,04	2047128 106,94	1	10
Türgriff-Halbgarnitur (innen), links	8/40	1929559 84,04	2047136 106,94	1	10

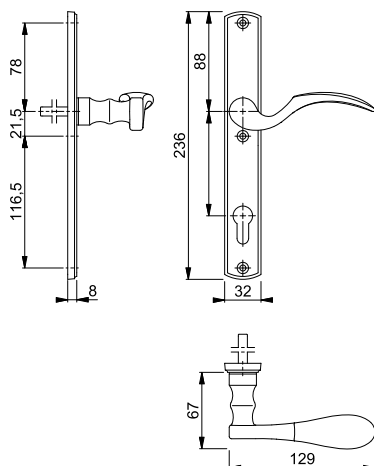

Resista® wird auf alle Oberflächen gewährt, die in der Farbnummer den Buchstaben **R** enthalten.

Resista®



**Schnellstift**

### New York - 1810H/42H

duraplus®

HOPPE-Aluminium-Rosetten-Türgriff-Halbgarnitur mit Rosetten-Montagemodul, ohne Schlüsselrosette, für Außentüren (Innenseite):

- Lagerung: Türgriff lose, Rückholfeder rechts/links verwendbar, wartungsfreies Gleitlager
- Verbindung: **HOPPE-Schnellstift** mit HOPPE-Vollstift, vormontiert in der Unterkonstruktion
- Unterkonstruktion: Stahl; für Aluminium-, Holz- und Kunststofftüren
- Befestigung: verdeckt, zusätzliche 4-fach diagonale Befestigungs-Möglichkeit, für Mehrzweckschrauben

Beschreibung	8/42	F1		F9		P.E.	Krt.
		Art.-Nr./€	Art.-Nr./€	Art.-Nr./€	Art.-Nr./€		
Türgriff-Halbgarnitur (innen)	8/42	<b>10806471</b> 29,00	10806489 31,90			1	10
Türgriff-Halbgarnitur (innen) mit Stütznocken	8/42	10806497 29,00	10806500 31,90			1	10
	10/52	10806260 31,60	10806411 34,50			1	10

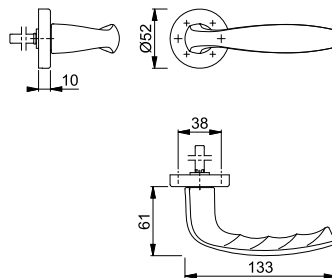

Passende Schlüsselrosette 42HS  
siehe S. 254.

7



### Paris - 138F/3310

duraplus®

HOPPE-Aluminium-Langschild-Türgriff-Halbgarnitur für Außentüren (Innenseite):

- Lagerung: Türgriff fest/drehbar, wartungsfreies Gleitlager
- Verbindung: für HOPPE-Spreizstift (separat bestellen) bei einseitig gebohrten Türen
- Unterkonstruktion: Stahl
- Befestigung: verdeckt, Mehrzweckschrauben
- Besonderheit: kombinierbar mit runden oder quadratischen HOPPE-Schutzrosetten an der Türaußenseite

Beschreibung	10	Lochung/Abstand	F1			F4		F9016		P.E.	Krt.
			Art.-Nr./€	Art.-Nr./€	Art.-Nr./€	Art.-Nr./€	Art.-Nr./€				
Türgriff-Halbgarnitur (innen)	10	92	<b>10802189</b> 43,10	10802200 46,74	10802234 43,10				1	10	

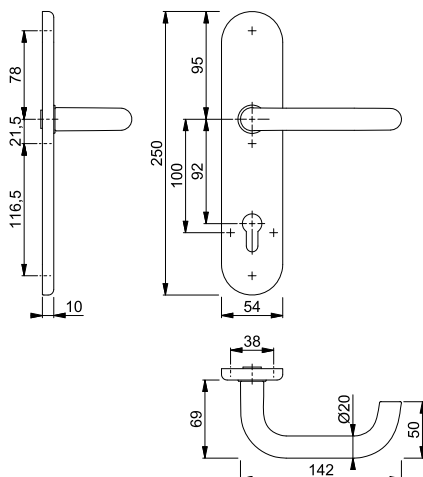



**Schnellstift**

## Paris - 138/42H

duraplus®

HOPPE-Aluminium-Rosetten-Türgriff-Halbgarnitur mit Rosetten-Montagemodul, ohne Schlüsselrosette, für Außentüren (Innenseite):

- Lagerung: Türgriff lose, Rückholfeder rechts/links verwendbar, wartungsfreies Gleitlager
- Verbindung: **HOPPE-Schnellstift** mit HOPPE-Vollstift, vormontiert in der Unterkonstruktion
- Unterkonstruktion: Stahl; für Aluminium-, Holz- und Kunststofftüren
- Befestigung: verdeckt, zusätzliche 4-fach diagonale Befestigungs-Möglichkeit, für Mehrzweckschrauben

Beschreibung	8/42	F1					P.E.	Krt.
			Art.-Nr./€					
Türgriff-Halbgarnitur (innen)	8/42	<b>10804900</b>					1	10
Türgriff-Halbgarnitur (innen) mit Stütznocken	8/42	10804969					1	10
	10/52	10804985					1	10

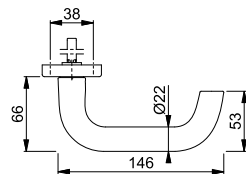
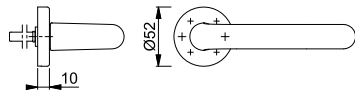

Passende Schlüsselrosette 42HS  
siehe S. 254.



## Paris - E138F/3310

duraplus®

HOPPE-Edelstahl-Langschild-Türgriff-Halbgarnitur für Außentüren (Innenseite):

- Lagerung: Türgriff fest/drehbar, wartungsfreies Gleitlager
- Verbindung: für HOPPE-Spreizstift (separat bestellen) bei einseitig gebohrten Türen
- Unterkonstruktion: Stahl
- Befestigung: verdeckt, Mehrzweckschrauben
- Besonderheit: kombinierbar mit runden oder quadratischen HOPPE-Schutzrosetten an der Türaußenseite



Beschreibung	10	Lochung/Abstand	F69				P.E.	Krt.
			Art.-Nr./€					
Türgriff-Halbgarnitur (innen)	10	92	<b>10802322</b>				1	10

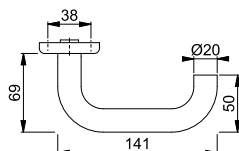
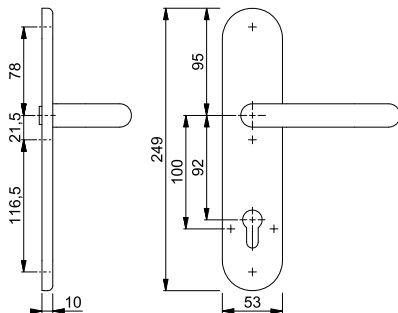







■ **Paris - E138GF/3357SN**

duraplus®

HOPPE-Edelstahl-Schmalschild-Türgriff-Halbgarnitur für Profiltüren (Innenseite):

- Lagerung: gekröpfter Türgriff fest/drehbar, Rückholfeder, wartungsfreies Gleitlager
- Verbindung: HOPPE-Vollstift, vormontiert
- Unterkonstruktion: Zamak
- Befestigung: verdeckt, Kunststoff-Dübel (Schrauben für Kunststoff-Dübel, Blindsteckmuttern für Aluminiumtüren oder Spreiznocken für Kunststofftüren separat bestellen)



Beschreibung		Lochung/ Abstand	F69		P.E.	Krt.
			Art.-Nr./€			
Türgriff-Halbgarnitur (innen)	8/40	 92	<b>1926171</b>		1	6
			<b>62,74</b>			

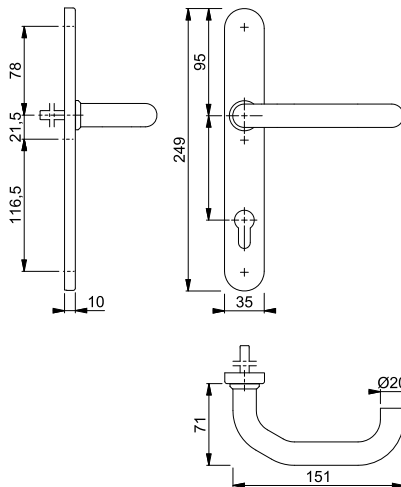

Befestigungsmaterial:  
Blindsteckmuttern (für Aluminiumtüren) und Spreiznocken (für Kunststofftüren) siehe S. 884.

7



Schnellstift

■ **Paris - E138Z/42H**

duraplus®

HOPPE-Edelstahl-Rosetten-Türgriff-Halbgarnitur mit Rosetten-Montagemodul, ohne Schlüsselrosette, für Außentüren (Innenseite):

- Lagerung: Türgriff lose, Rückholfeder rechts/links verwendbar, wartungsfreies Gleitlager
- Verbindung: **HOPPE-Schnellstift** mit HOPPE-Vollstift, vormontiert in der Unterkonstruktion
- Unterkonstruktion: Stahl; für Aluminium-, Holz- und Kunststofftüren
- Befestigung: verdeckt, zusätzliche 4-fach diagonale Befestigungs-Möglichkeit, für Mehrzweckschrauben



Beschreibung		F69		F77-R	P.E.	Krt.
		Art.-Nr./€	Art.-Nr./€	Art.-Nr./€		
Türgriff-Halbgarnitur (innen)	8/42	<b>10808521</b>	10808548		1	10
		<b>31,36</b>	<b>53,30</b>			
Türgriff-Halbgarnitur (innen) mit Stütznocken	8/42	10808556	10808564		1	10
		<b>31,36</b>	<b>53,30</b>			
	10/52	10808492	10808505		1	10
		<b>33,96</b>	<b>55,90</b>			

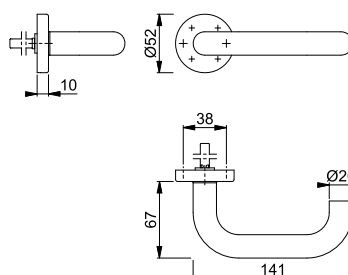

Resista® wird auf alle Oberflächen gewährt, die in der Farbnummer den Buchstaben **R** enthalten.

**Resista®**

Passende Schlüsselrosette E42HS siehe S. 261.

## Rotterdam - 1401F/3310

duraplus®



HOPPE-Aluminium-Langschild-Türgriff-Halbgarnitur für Außentüren (Innenseite):

- Lagerung: Türgriff fest/drehbar, wartungsfreies Gleitlager
- Verbindung: für HOPPE-Spreizstift (separat bestellen) bei einseitig gebohrten Türen
- Unterkonstruktion: Stahl
- Befestigung: verdeckt, Mehrzweckschrauben
- Besonderheit: kombinierbar mit runden oder quadratischen HOPPE-Schutzrosetten an der Türaußenseite

Beschreibung	Lochung/Abstand	F1				P.E.	Krt.
		Art.-Nr./€					
Türgriff-Halbgarnitur (innen)	10 92	<b>10802242</b> <b>53,74</b>				1	10

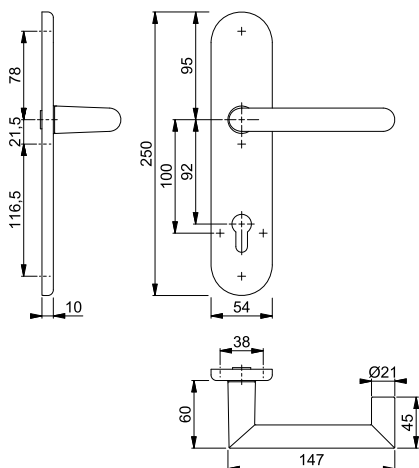

## Rotterdam - 1401/42H

duraplus®



Schnellstift

HOPPE-Aluminium-Rosetten-Türgriff-Halbgarnitur mit Rosetten-Montagemodul, ohne Schlüsselrosette, für Außentüren (Innenseite):

- Lagerung: Türgriff lose, Rückholfeder rechts/links verwendbar, wartungsfreies Gleitlager
- Verbindung: **HOPPE-Schnellstift** mit HOPPE-Vollstift, vormontiert in der Unterkonstruktion
- Unterkonstruktion: Stahl; für Aluminium-, Holz- und Kunststofftüren
- Befestigung: verdeckt, zusätzliche 4-fach diagonale Befestigungs-Möglichkeit, für Mehrzweckschrauben

Beschreibung	Lochung/Abstand	F1				P.E.	Krt.
		Art.-Nr./€					
Türgriff-Halbgarnitur (innen)	8/42	<b>10805494</b> <b>48,00</b>				1	10
Türgriff-Halbgarnitur (innen) mit Stütznocken	8/42	10805304 <b>48,00</b>				1	10
	10/52	10805283 <b>50,60</b>				1	10

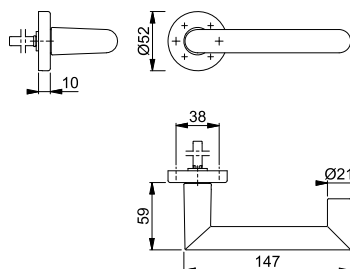

Passende Schlüsselrosette 42HS  
siehe S. 254.



**San Francisco - 1301F/3310**

duraplus®

HOPPE-Aluminium-Langschild-Türgriff-Halbgarnitur für Außentüren (Innenseite):

- Lagerung: Türgriff fest/drehbar, wartungsfreies Gleitlager
- Verbindung: für HOPPE-Spreizstift (separat bestellen) bei einseitig gebohrten Türen
- Unterkonstruktion: Stahl
- Befestigung: verdeckt, Mehrzweckschrauben
- Besonderheit: kombinierbar mit runden oder quadratischen HOPPE-Schutzrosetten an der Türaußenseite

Beschreibung	Lochung/Abstand	F1		F9		P.E.	Krt.
		Art.-Nr./€	Art.-Nr./€	Art.-Nr./€	Art.-Nr./€		
Türgriff-Halbgarnitur (innen)	10 92	<b>10802074</b> 43,10	10802091 46,74			1	10

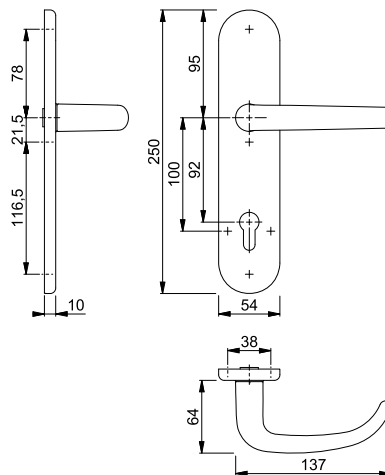

7



Schnellstift

**San Francisco - 1301/42H**

duraplus®

HOPPE-Aluminium-Rosetten-Türgriff-Halbgarnitur mit Rosetten-Montagemodul, ohne Schlüsselrosette, für Außentüren (Innenseite):

- Lagerung: Türgriff lose, Rückholfeder rechts/links verwendbar, wartungsfreies Gleitlager
- Verbindung: **HOPPE-Schnellstift** mit HOPPE-Vollstift, vormontiert in der Unterkonstruktion
- Unterkonstruktion: Stahl; für Aluminium-, Holz- und Kunststofftüren
- Befestigung: verdeckt, zusätzliche 4-fach diagonale Befestigungs-Möglichkeit, für Mehrzweckschrauben

Beschreibung	Lochung/Abstand	F1		F9		P.E.	Krt.
		Art.-Nr./€	Art.-Nr./€	Art.-Nr./€	Art.-Nr./€		
Türgriff-Halbgarnitur (innen)	8/42	<b>10804871</b> 37,34	10804889 41,08			1	10
Türgriff-Halbgarnitur (innen) mit Stütznocken	8/42	10804846 37,34	10804854 41,08			1	10
	10/52	10804811 39,94	10804838 43,68			1	10

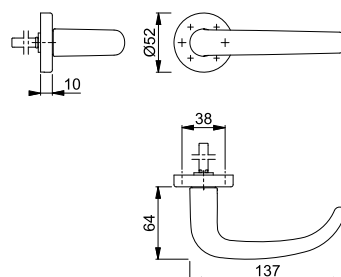

Passende Schlüsselrosette 42HS  
siehe S. 254.



## ■ San Francisco - E1301F/3310

duraplus®

HOPPE-Edelstahl-Langschild-Türgriff-Halbgarnitur für Außentüren (Innenseite):

- Lagerung: Türgriff fest/drehbar, wartungsfreies Gleitlager
- Verbindung: für HOPPE-Spreizstift (separat bestellen) bei einseitig gebohrten Türen
- Unterkonstruktion: Stahl
- Befestigung: verdeckt, Mehrzweckschrauben
- Besonderheit: kombinierbar mit runden oder quadratischen HOPPE-Schutzrosetten an der Türaußenseite



Beschreibung	Lochung/Abstand	F69				P.E.	Krt.
		Art.-Nr./€					
Türgriff-Halbgarnitur (innen)	10 92	<b>10802314</b>				1	10
		<b>54,34</b>					

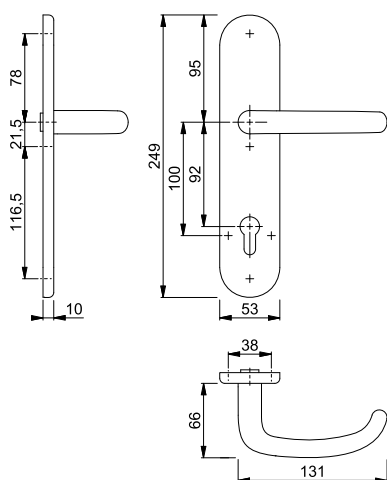

Schnellstift

## ■ San Francisco - E1301Z/42H

duraplus®

HOPPE-Edelstahl-Rosetten-Türgriff-Halbgarnitur mit Rosetten-Montagemodul, ohne Schlüsselrosette, für Außentüren (Innenseite):

- Lagerung: Türgriff lose, Rückholfeder rechts/links verwendbar, wartungsfreies Gleitlager
- Verbindung: **HOPPE-Schnellstift** mit HOPPE-Vollstift, vormontiert in der Unterkonstruktion
- Unterkonstruktion: Stahl; für Aluminium-, Holz- und Kunststofftüren
- Befestigung: verdeckt, zusätzliche 4-fach diagonale Befestigungs-Möglichkeit, für Mehrzweckschrauben



Beschreibung	Lochung/Abstand	F69				P.E.	Krt.
		Art.-Nr./€					
Türgriff-Halbgarnitur (innen)	8/42	<b>10809188</b>				1	10
		<b>37,34</b>					
Türgriff-Halbgarnitur (innen) mit Stütznocken	8/42	10809014				1	10
	10/52	10808978				1	10
		<b>39,94</b>					

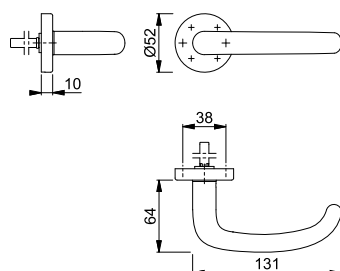

Passende Schlüsselrosette E42HS  
siehe S. 261.



### Stockholm - 1140F/3310

duraplus®

HOPPE-Aluminium-Langschild-Türgriff-Halbgarnitur für Außentüren (Innenseite):

- Lagerung: Türgriff fest/drehbar, wartungsfreies Gleitlager
- Verbindung: für HOPPE-Spreizstift (separat bestellen) bei einseitig gebohrten Türen
- Unterkonstruktion: Stahl
- Befestigung: verdeckt, Mehrzweckschrauben
- Besonderheit: kombinierbar mit runden oder quadratischen HOPPE-Schutzrosetten an der Türaußenseite

Beschreibung	Lochung/Abstand	F1		F9		P.E.	Krt.
		Art.-Nr./€	Art.-Nr./€	Art.-Nr./€	Art.-Nr./€		
Türgriff-Halbgarnitur (innen)	10 92	<b>10802031</b> 36,56	10802040 39,52			1	10

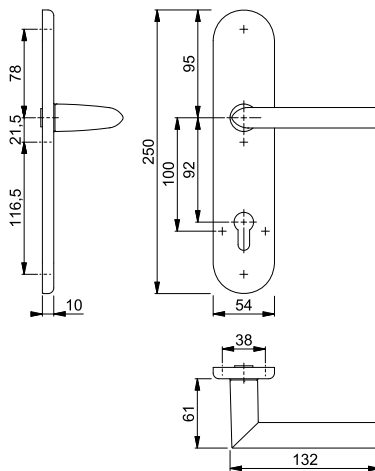

7



Schnellstift

### Stockholm - 1140/42H

duraplus®

HOPPE-Aluminium-Rosetten-Türgriff-Halbgarnitur mit Rosetten-Montagemodul, ohne Schlüsselrosette, für Außentüren (Innenseite):

- Lagerung: Türgriff lose, Rückholfeder rechts/links verwendbar, wartungsfreies Gleitlager
- Verbindung: **HOPPE-Schnellstift** mit HOPPE-Vollstift, vormontiert in der Unterkonstruktion
- Unterkonstruktion: Stahl; für Aluminium-, Holz- und Kunststofftüren
- Befestigung: verdeckt, zusätzliche 4-fach diagonale Befestigungs-Möglichkeit, für Mehrzweckschrauben

Beschreibung	Lochung/Abstand	F1		F9		P.E.	Krt.
		Art.-Nr./€	Art.-Nr./€	Art.-Nr./€	Art.-Nr./€		
Türgriff-Halbgarnitur (innen)	8/42	<b>10804580</b> 30,78	10804598 33,86			1	10
Türgriff-Halbgarnitur (innen) mit Stütznocken	8/42	10804715 30,78	10804723 33,86			1	10
	10/52	10804432 33,38	10804571 36,46			1	10

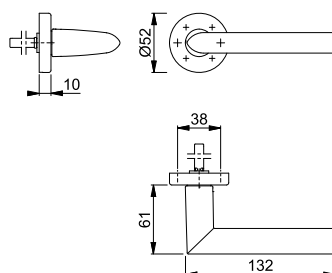

Passende Schlüsselrosette 42HS  
siehe S. 254.

## Stockholm - E1140F/3310

duraplus®



HOPPE-Edelstahl-Langschild-Türgriff-Halbgarnitur für Außentüren (Innenseite):

- Lagerung: Türgriff fest/drehbar, wartungsfreies Gleitlager
- Verbindung: für HOPPE-Spreizstift (separat bestellen) bei einseitig gebohrten Türen
- Unterkonstruktion: Stahl
- Befestigung: verdeckt, Mehrzweckschrauben
- Besonderheit: kombinierbar mit runden oder quadratischen HOPPE-Schutzrosetten an der Türaußenseite



Beschreibung	Lochung/Abstand	F69				P.E.	Krt.
		Art.-Nr./€					
Türgriff-Halbgarnitur (innen)	10 92	<b>10802277</b> <b>50,26</b>				1	10

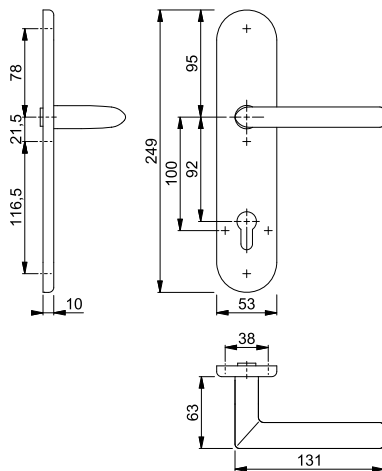

## Stockholm - E1140Z/42H

duraplus®



Schnellstift

HOPPE-Edelstahl-Rosetten-Türgriff-Halbgarnitur mit Rosetten-Montagemodul, ohne Schlüsselrosette, für Außentüren (Innenseite):

- Lagerung: Türgriff lose, Rückholfeder rechts/links verwendbar, wartungsfreies Gleitlager
- Verbindung: **HOPPE-Schnellstift** mit HOPPE-Vollstift, vormontiert in der Unterkonstruktion
- Unterkonstruktion: Stahl; für Aluminium-, Holz- und Kunststofftüren
- Befestigung: verdeckt, zusätzliche 4-fach diagonale Befestigungs-Möglichkeit, für Mehrzweckschrauben



Beschreibung	Lochung/Abstand	F69				P.E.	Krt.
		Art.-Nr./€					
Türgriff-Halbgarnitur (innen)	8/42	<b>10808775</b> <b>33,26</b>				1	10
Türgriff-Halbgarnitur (innen) mit Stütznocken	8/42	10808783 <b>33,26</b>				1	10
	10/52	10808759 <b>35,86</b>				1	10

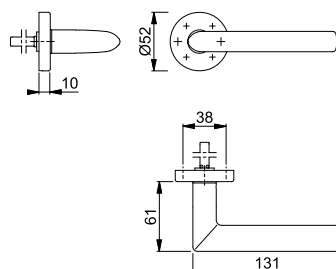

Passende Schlüsselrosette E42HS  
siehe S. 261.



**Schnellstift**

### ■ Trondheim - E1430Z/42H

duraplus®

HOPPE-Edelstahl-Rosetten-Türgriff-Halbgarnitur mit Rosetten-Montagemodul, ohne Schlüsselrosette, für Außentüren (Innenseite):

- Lagerung: Türgriff lose, Rückholfeder rechts/links verwendbar, wartungsfreies Gleitlager
- Verbindung: **HOPPE-Schnellstift** mit HOPPE-Vollstift, vormontiert in der Unterkonstruktion
- Unterkonstruktion: Stahl; für Aluminium-, Holz- und Kunststofftüren
- Befestigung: verdeckt, zusätzliche 4-fach diagonale Befestigungs-Möglichkeit, für Mehrzweckschrauben



Beschreibung		F69				P.E.	Krt.
		Art.-Nr./€					
Türgriff-Halbgarnitur (innen)	8/42	<b>10808839</b>				1	10
Türgriff-Halbgarnitur (innen) mit Stütznocken	8/42	10808863				1	10
	10/52	10808812				1	10

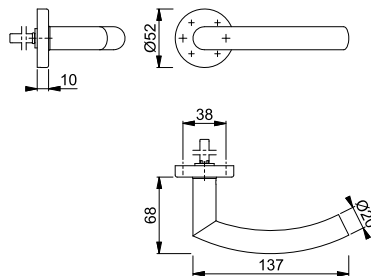

Passende Schlüsselrosette E42HS  
siehe S. 261.

7



**Schnellstift**

### ■ Verona - 1510/42H

duraplus®

HOPPE-Aluminium-Rosetten-Türgriff-Halbgarnitur mit Rosetten-Montagemodul, ohne Schlüsselrosette, für Außentüren (Innenseite):

- Lagerung: Türgriff lose, Rückholfeder rechts/links verwendbar, wartungsfreies Gleitlager
- Verbindung: **HOPPE-Schnellstift** mit HOPPE-Vollstift, vormontiert in der Unterkonstruktion
- Unterkonstruktion: Stahl; für Aluminium-, Holz- und Kunststofftüren
- Befestigung: verdeckt, zusätzliche 4-fach diagonale Befestigungs-Möglichkeit, für Mehrzweckschrauben

Beschreibung		F1		F9		P.E.	Krt.
		Art.-Nr./€		Art.-Nr./€			
Türgriff-Halbgarnitur (innen)	8/42	<b>10805662</b>		10805671		1	10
Türgriff-Halbgarnitur (innen) mit Stütznocken	8/42	10805646		10805654		1	10
	10/52	10805620		10805638		1	10

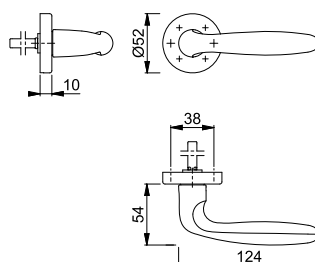

Passende Schlüsselrosette 42HS  
siehe S. 254.



Schnellstift

## Verona - E1800Z/42H

duraplus®

HOPPE-Edelstahl-Rosetten-Türgriff-Halbgarnitur mit Rosetten-Montagemodul, ohne Schlüsselrosette, für Außentüren (Innenseite):

- Lagerung: Türgriff lose, Rückholfeder rechts/links verwendbar, wartungsfreies Gleitlager
- Verbindung: **HOPPE-Schnellstift** mit HOPPE-Vollstift, vormontiert in der Unterkonstruktion
- Unterkonstruktion: Stahl; für Aluminium-, Holz- und Kunststofftüren
- Befestigung: verdeckt, zusätzliche 4-fach diagonale Befestigungs-Möglichkeit, für Mehrzweckschrauben



Beschreibung			F69				P.E.	Krt.
			Art.-Nr./€					
Türgriff-Halbgarnitur (innen)		8/42	<b>10808935</b>				1	10
Türgriff-Halbgarnitur (innen) mit Stütznocken		8/42	10808943				1	10
		10/52	10808871				1	10

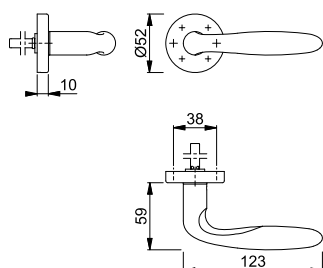

Passende Schlüsselrosette E42HS  
siehe S. 261.



Schnellstift

## Vitória - 1515H/42H

duraplus®

HOPPE-Aluminium-Rosetten-Türgriff-Halbgarnitur mit Rosetten-Montagemodul, ohne Schlüsselrosette, für Außentüren (Innenseite):

- Lagerung: Türgriff lose, Rückholfeder rechts/links verwendbar, wartungsfreies Gleitlager
- Verbindung: **HOPPE-Schnellstift** mit HOPPE-Vollstift, vormontiert in der Unterkonstruktion
- Unterkonstruktion: Stahl; für Aluminium-, Holz- und Kunststofftüren
- Befestigung: verdeckt, zusätzliche 4-fach diagonale Befestigungs-Möglichkeit, für Mehrzweckschrauben

Beschreibung			F1	F9			P.E.	Krt.
			Art.-Nr./€	Art.-Nr./€				
Türgriff-Halbgarnitur (innen)		8/42	<b>10805911</b>	10805831			1	10
Türgriff-Halbgarnitur (innen) mit Stütznocken		8/42	10805873	10805890			1	10
		10/52	10805814	10805806			1	10

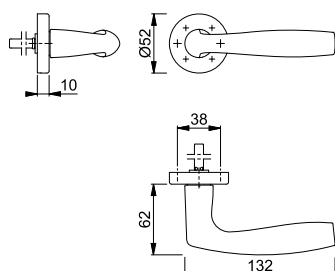

Passende Schlüsselrosette 42HS  
siehe S. 254.







## Produktlinie duraplus®

mehr als üblich



**Amsterdam**  
E1400  
Seite 316



**Liège**  
1540  
Seite 317



**Liverpool**  
(E/M)1313  
Seite 319



**Luxembourg**  
1500  
Seite 325



**Paris**  
E138  
Seite 326







mehr als üblich **duraplus®**



## Amsterdam - E86G/3359ZA/3357N/1400F ES1 (SK2)

duraplus®



HOPPE-Edelstahl-Schutz-Schmalschild-Wechsel-Garnitur mit Zylinder-Abdeckung für Profiltüren:

- geprüft nach **DIN 18257 ES1 (SK2)**
- Lagerung: außen gekröpfter Knopf fest, ummontierbar; innen Türgriff fest/drehbar, Rückholfeder, wartungsfreies Gleitlager
- Verbindung: HOPPE-FDW-Profilvollstift
- Zylinder-Abdeckung: gehärteter Stahl, für vorstehende Zylinderlänge 10-18 mm
- Unterkonstruktion: außen Stahl, innen Zamak, Stütznocken
- Befestigung: verdeckt, durchgehend, Gewindeschrauben M6



Beschreibung			Lochung/ Abstand	F69				P.E.	Krt.
				Art.-Nr./€					
Wechsel-Garnitur (Knopf/Griff)	67-72	8	92	<b>3211073</b>				1	5
				<b>155,88</b>					

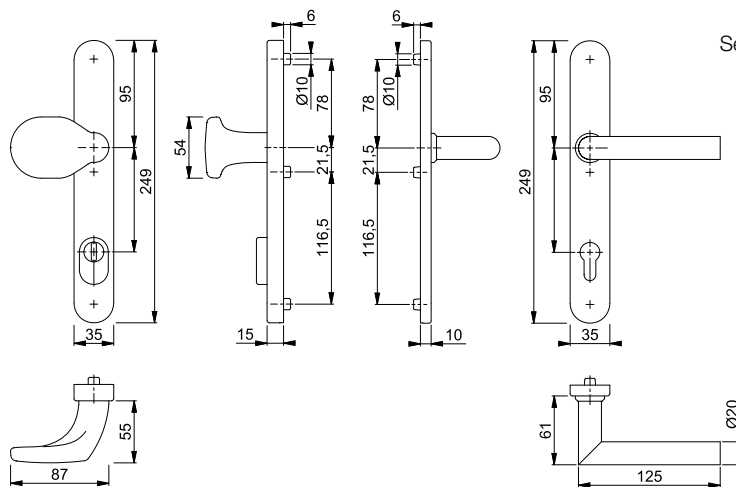

Schrauben- und Befestigungs-Sets für Sondertürdicken siehe ab S. 857.

## Amsterdam - E1400F/3359ZA/3357N ES1 (SK2)

duraplus®



HOPPE-Edelstahl-Schutz-Schmalschild-Türgriff-Garnitur mit Zylinder-Abdeckung für Profiltüren:

- geprüft nach **DIN 18257 ES1 (SK2)**
- Lagerung: Türgriffe fest/drehbar, Rückholfeder, wartungsfreie Gleitlager
- Verbindung: HOPPE-Profilvollstift
- Zylinder-Abdeckung: gehärteter Stahl, für vorstehende Zylinderlänge 10-18 mm
- Unterkonstruktion: außen Stahl, innen Zamak, Stütznocken
- Befestigung: verdeckt, durchgehend, Gewindeschrauben M6



Beschreibung			Lochung/ Abstand	F69				P.E.	Krt.
				Art.-Nr./€					
Türgriff-Garnitur (Griff/Griff)	67-72	8	92	<b>3730172</b>				1	5
				<b>137,38</b>					

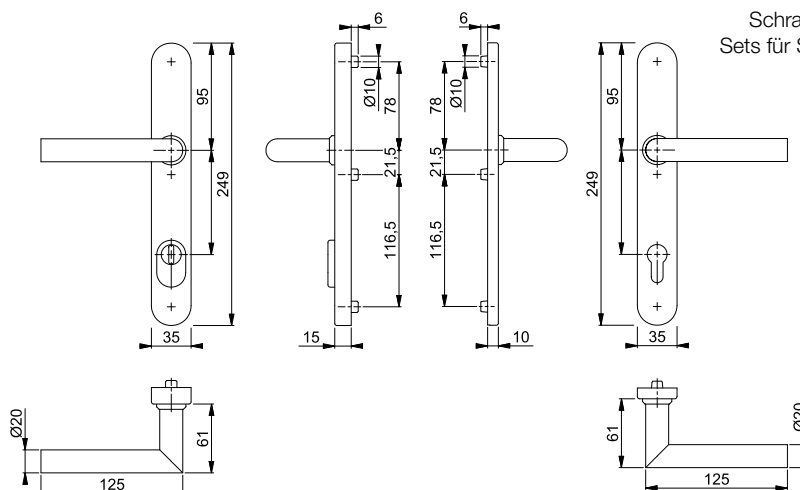

Schrauben- und Befestigungs-Sets für Sondertürdicken siehe ab S. 857.



**Liège - 554/3359ZA/3357N/1540 ES1 (SK2)**



duraplus®

HOPPE-Aluminium-Schutz-Schmalschild-Wechsel-Garnitur mit Zylinder-Abdeckung für Profiltüren:



- geprüft nach **DIN 18257 ES1 (SK2)**
- Lagerung: außen Griffplatte fest, ummontierbar; innen Türgriff fest/drehbar, Rückholfeder, wartungsfreies Gleitlager
- Verbindung: HOPPE-Vollstift
- Zylinder-Abdeckung: gehärteter Stahl, für vorstehende Zylinderlänge 10-18 mm
- Unterkonstruktion: außen Stahl, innen Zamak, Stütznocken
- Befestigung: verdeckt, durchgehend, Gewindeschrauben M6



Beschreibung			Lochung/ Abstand	F1	F9	F8707	F9016	P.E.	Krt.
				Art.-Nr./€	Art.-Nr./€	Art.-Nr./€	Art.-Nr./€		
Wechsel-Garnitur (Griffplatte/Griff)	67-72	8/40	92	<b>11623858</b> 71,32	11623883 78,44	11623937 71,32	11623949 71,32	1	5

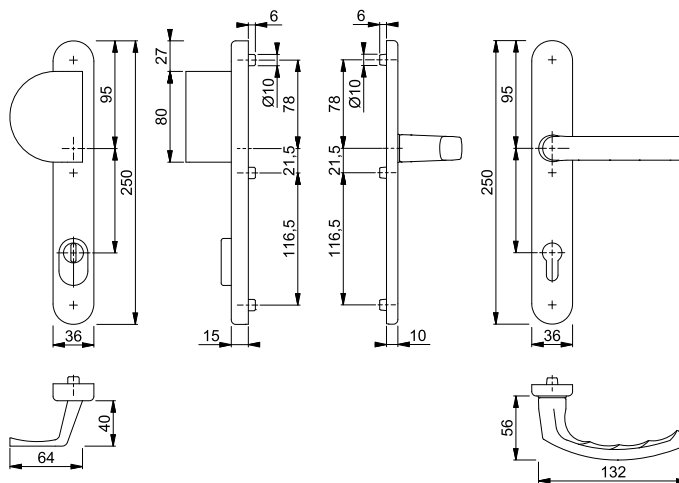

**Liège - 538G/3359ZA/3357N/1540 ES1 (SK2)**



duraplus®

HOPPE-Aluminium-Schutz-Schmalschild-Wechsel-Garnitur mit Zylinder-Abdeckung für Profiltüren:



- geprüft nach **DIN 18257 ES1 (SK2)**
- Lagerung: außen Stoßgriff fest, ummontierbar; innen Türgriff fest/drehbar, Rückholfeder, wartungsfreies Gleitlager
- Verbindung: HOPPE-Vollstift
- Zylinder-Abdeckung: gehärteter Stahl, für vorstehende Zylinderlänge 10-18 mm
- Unterkonstruktion: außen Stahl, innen Zamak, Stütznocken
- Befestigung: verdeckt, durchgehend, Gewindeschrauben M6



Beschreibung			Lochung/ Abstand	F1	F9	F8707	F9016	P.E.	Krt.
				Art.-Nr./€	Art.-Nr./€	Art.-Nr./€	Art.-Nr./€		
Wechsel-Garnitur (Stoßgriff/Griff)	67-72	8/40	92	<b>11623725</b> 71,32	11623731 78,44	11623755 71,32	11623780 71,32	1	5

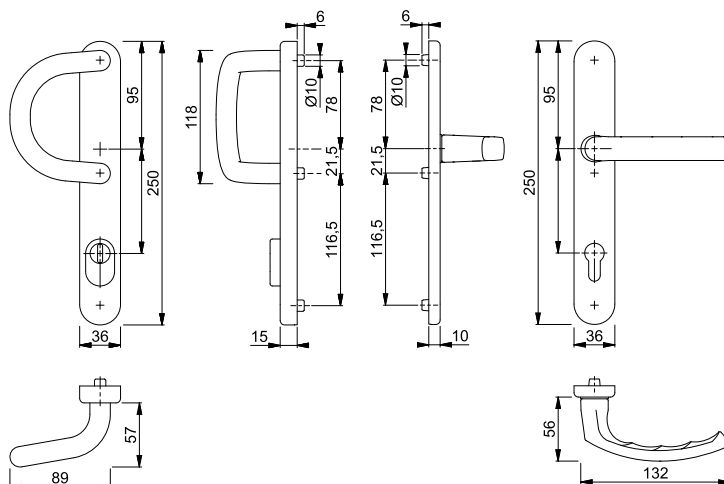



## Liège - 76G/3359ZA/3357N/1540 ES1 (SK2)

duraplus®



HOPPE-Aluminium-Schutz-Schmalschild-Wechsel-Garnitur mit Zylinder-Abdeckung für Profiltüren:

- geprüft nach **DIN 18257 ES1 (SK2)**
- Lagerung: außen gekröpfter Knopf fest, ummontierbar; innen Türgriff fest/drehbar, Rückholfeder, wartungsfreies Gleitlager
- Verbindung: HOPPE-FDW-Vollstift
- Zylinder-Abdeckung: gehärteter Stahl, für vorstehende Zylinderlänge 10-18 mm
- Unterkonstruktion: außen Stahl, innen Zamak, Stütznocken
- Befestigung: verdeckt, durchgehend, Gewindeschrauben M6



Beschreibung			Lochung/ Abstand	F1	F9	F8707	F9016	P.E.	Krt.
				Art.-Nr./€	Art.-Nr./€	Art.-Nr./€	Art.-Nr./€		
Wechsel-Garnitur (Knopf/Griff)	67-72	8	92	<b>11623950</b> <b>71,32</b>	11623986 <b>78,44</b>	11624000 <b>71,32</b>	11624012 <b>71,32</b>	1	5

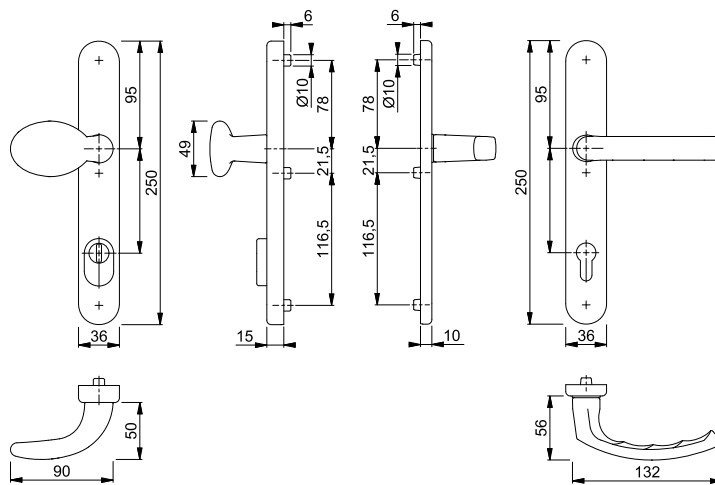

## Liège - 1540/3359ZA/3357N ES1 (SK2)

duraplus®



HOPPE-Aluminium-Schutz-Schmalschild-Türgriff-Garnitur mit Zylinder-Abdeckung für Profiltüren:

- geprüft nach **DIN 18257 ES1 (SK2)**
- Lagerung: Türgriffe fest/drehbar, Rückholfeder, wartungsfreie Gleitlager
- Verbindung: HOPPE-Vollstift
- Zylinder-Abdeckung: gehärteter Stahl, für vorstehende Zylinderlänge 10-18 mm
- Unterkonstruktion: außen Stahl, innen Zamak, Stütznocken
- Befestigung: verdeckt, durchgehend, Gewindeschrauben M6



Beschreibung			Lochung/ Abstand	F1	F9	F8707	F9016	P.E.	Krt.
				Art.-Nr./€	Art.-Nr./€	Art.-Nr./€	Art.-Nr./€		
Türgriff-Garnitur (Griff/Griff)	67-72	8	92	<b>11623688</b> <b>71,32</b>	11623695 <b>78,44</b>	11623706 <b>71,32</b>	11623718 <b>71,32</b>	1	5

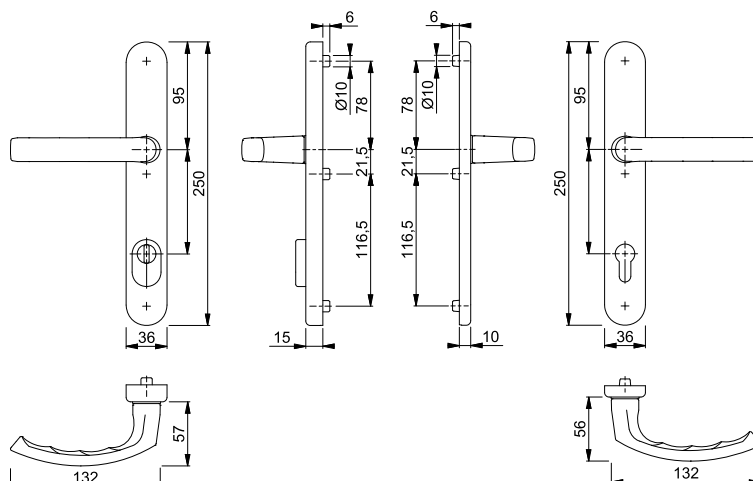





### ■ Liverpool - 554/3359ZA/3357N/1313G ES1 (SK2)



duraplus®



HOPPE-Aluminium-Schutz-Schmalschild-Wechsel-Garnitur mit Zylinder-Abdeckung für Profiltüren:

- geprüft nach **DIN 18257 ES1 (SK2)**
- Lagerung: außen Griffplatte fest, ummontierbar; innen gekröpfter Türgriff fest/drehbar, Rückholfeder, wartungsfreies Gleitlager
- Verbindung: HOPPE-Vollstift
- Zylinder-Abdeckung: gehärteter Stahl, für vorstehende Zylinderlänge 10-18 mm
- Unterkonstruktion: außen Stahl, innen Zamak, Stütznocken
- Befestigung: verdeckt, durchgehend, Gewindeschrauben M6



Beschreibung			Lochung/ Abstand	F1	F9	F8707	F9016	P.E.	Krt.
				Art.-Nr./€	Art.-Nr./€	Art.-Nr./€	Art.-Nr./€		
Wechsel-Garnitur (Griffplatte/Griff)	67-72	8/40	92	<b>11623585</b> <b>79,18</b>	2895338 <b>87,10</b>	2895362 <b>79,18</b>	2895389 <b>79,18</b>	1	5

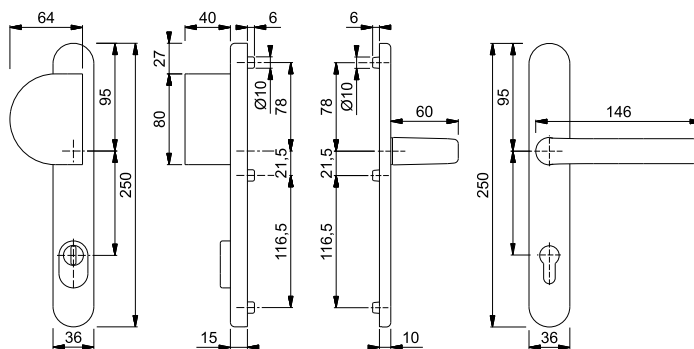

Schrauben- und Befestigungs-Sets für Sondertürdicken siehe ab S. 857.



### ■ Liverpool - 538G/3359ZA/3357N/1313G ES1 (SK2)



duraplus®



HOPPE-Aluminium-Schutz-Schmalschild-Wechsel-Garnitur mit Zylinder-Abdeckung für Profiltüren:

- geprüft nach **DIN 18257 ES1 (SK2)**
- Lagerung: außen Stoßgriff fest, ummontierbar; innen gekröpfter Türgriff fest/drehbar, Rückholfeder, wartungsfreies Gleitlager
- Verbindung: HOPPE-Vollstift
- Zylinder-Abdeckung: gehärteter Stahl, für vorstehende Zylinderlänge 10-18 mm
- Unterkonstruktion: außen Stahl, innen Zamak, Stütznocken
- Befestigung: verdeckt, durchgehend, Gewindeschrauben M6



Beschreibung			Lochung/ Abstand	F1	F9	F8707	F9016	P.E.	Krt.
				Art.-Nr./€	Art.-Nr./€	Art.-Nr./€	Art.-Nr./€		
Wechsel-Garnitur (Stoßgriff/Griff)	67-72	8/40	92	<b>11623573</b> <b>79,18</b>	2895258 <b>87,10</b>	2895274 <b>79,18</b>	2895291 <b>79,18</b>	1	5

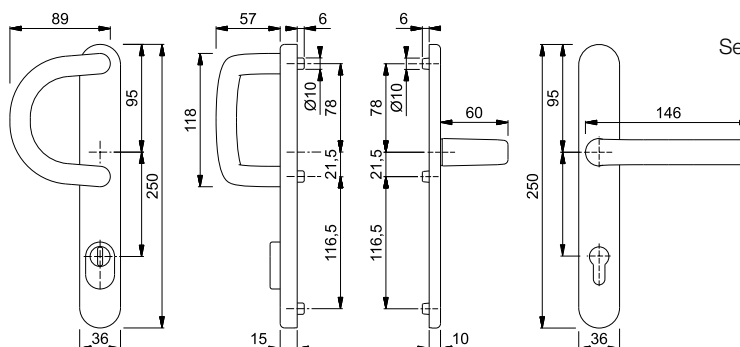

Schrauben- und Befestigungs-Sets für Sondertürdicken siehe ab S. 857.

## ■ Liverpool - 86G/3359ZA/3357N/1313G ES1 (SK2)

duraplus®



HOPPE-Aluminium-Schutz-Schmalschild-Wechsel-Garnitur mit Zylinder-Abdeckung für Profiltüren:

- geprüft nach **DIN 18257 ES1 (SK2)**
- Lagerung: außen gekröpfter Knopf fest, ummontierbar; innen gekröpfter Türgriff fest/drehbar, Rückholfeder, wartungsfreies Gleitlager
- Verbindung: HOPPE-FDW-Profilvollstift
- Zylinder-Abdeckung: gehärteter Stahl, für vorstehende Zylinderlänge 10-18 mm
- Unterkonstruktion: außen Stahl, innen Zamak, Stütznocken
- Befestigung: verdeckt, durchgehend, Gewindeschrauben M6



Beschreibung			Lochung/ Abstand	F1	F9	F8707	F9016	P.E.	Krt.
				Art.-Nr./€	Art.-Nr./€	Art.-Nr./€	Art.-Nr./€		
Wechsel-Garnitur (Knopf/Griff)	67-72	8	92	<b>11623597</b> 79,18	2895477 87,10	2895493 79,18	2895514 79,18	1	5

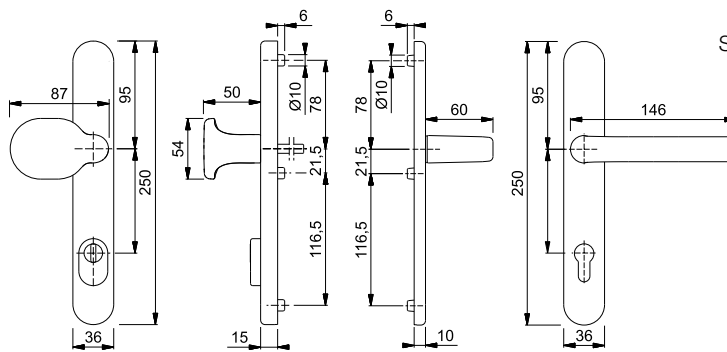

Schrauben- und Befestigungs-Sets für Sondertürdicken siehe ab S. 857.

## ■ Liverpool - 1313G/3359ZA/3357N ES1 (SK2)

duraplus®



HOPPE-Aluminium-Schutz-Schmalschild-Türgriff-Garnitur mit Zylinder-Abdeckung für Profiltüren:

- geprüft nach **DIN 18257 ES1 (SK2)**
- Lagerung: gekröpfte Türgriffe fest/drehbar, Rückholfeder, wartungsfreie Gleitlager
- Verbindung: HOPPE-Profilvollstift
- Zylinder-Abdeckung: gehärteter Stahl, für vorstehende Zylinderlänge 10-18 mm
- Unterkonstruktion: außen Stahl, innen Zamak, Stütznocken
- Befestigung: verdeckt, durchgehend, Gewindeschrauben M6



Beschreibung			Lochung/ Abstand	F1	F9	F8707	F9016	P.E.	Krt.
				Art.-Nr./€	Art.-Nr./€	Art.-Nr./€	Art.-Nr./€		
Türgriff-Garnitur (Griff/Griff)	67-72	8	92	11623561 80,86	<b>2895611</b> 88,94	2895653 80,86	2895717 80,86	1	5

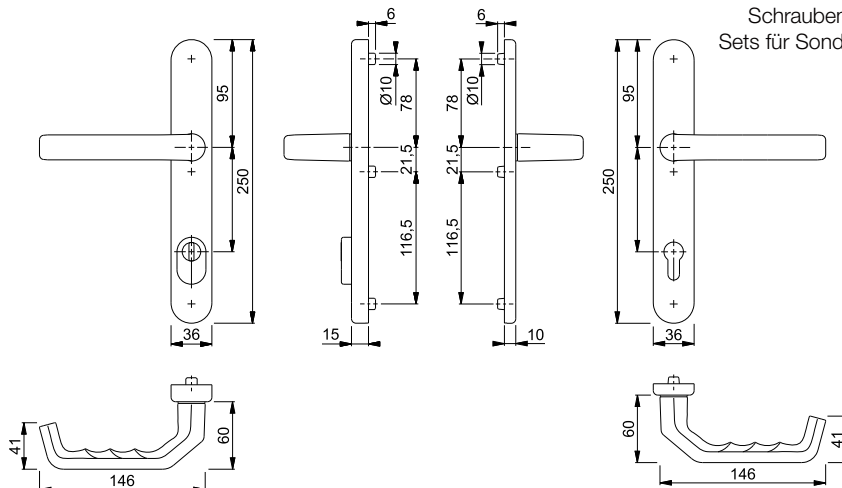

Schrauben- und Befestigungs-Sets für Sondertürdicken siehe ab S. 857.



### ■ Liverpool - E554/3359ZA/3357N/1313G ES1 (SK2)

duraplus®

HOPPE-Edelstahl-Schutz-Schmalschild-Wechsel-Garnitur mit Zylinder-Abdeckung für Profiltüren:



- geprüft nach **DIN 18257 ES1 (SK2)**
- Lagerung: außen Griffplatte fest, ummontierbar; innen gekröpfter Türgriff fest/drehbar, Rückholfeder, wartungsfreies Gleitlager
- Verbindung: HOPPE-Vollstift
- Zylinder-Abdeckung: gehärteter Stahl, für vorstehende Zylinderlänge 10-18 mm
- Unterkonstruktion: außen Stahl, innen Zamak, Stütznocken
- Befestigung: verdeckt, durchgehend, Gewindeschrauben M6



Beschreibung			Lochung/ Abstand	F69				P.E.	Krt.
				Art.-Nr./€					
Wechsel-Garnitur (Griffplatte/Griff)	67-72	8/40	92	<b>2903502</b> <b>183,06</b>				1	5

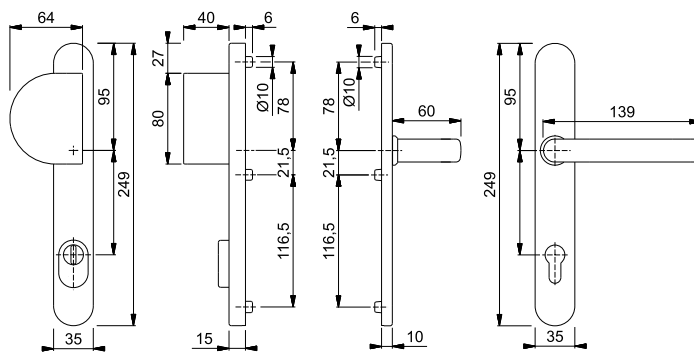

Schrauben- und Befestigungs-Sets für Sondertürdicken siehe ab S. 857.



### ■ Liverpool - E538G/3359ZA/3357N/1313G ES1 (SK2)

duraplus®

HOPPE-Edelstahl-Schutz-Schmalschild-Wechsel-Garnitur mit Zylinder-Abdeckung für Profiltüren:



- geprüft nach **DIN 18257 ES1 (SK2)**
- Lagerung: außen Stoßgriff fest, ummontierbar; innen gekröpfter Türgriff fest/drehbar, Rückholfeder, wartungsfreies Gleitlager
- Verbindung: HOPPE-Vollstift
- Zylinder-Abdeckung: gehärteter Stahl, für vorstehende Zylinderlänge 10-18 mm
- Unterkonstruktion: außen Stahl, innen Zamak, Stütznocken
- Befestigung: verdeckt, durchgehend, Gewindeschrauben M6



Beschreibung			Lochung/ Abstand	F69				P.E.	Krt.
				Art.-Nr./€					
Wechsel-Garnitur (Stoßgriff/Griff)	67-72	8/40	92	<b>2903414</b> <b>177,64</b>				1	5

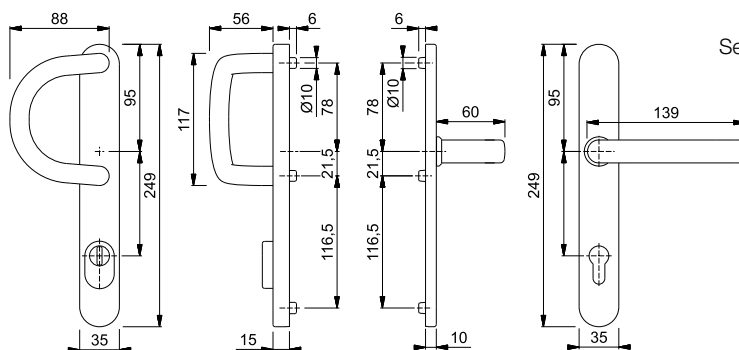

Schrauben- und Befestigungs-Sets für Sondertürdicken siehe ab S. 857.



## ■ Liverpool - E86G/3359ZA/3357N/1313G ES1 (SK2)

HOPPE-Edelstahl-Schutz-Schmalschild-Wechsel-Garnitur mit Zylinder-Abdeckung für Profiltüren:

- geprüft nach **DIN 18257 ES1 (SK2)**
- Lagerung: außen gekröpfter Knopf fest, ummontierbar; innen gekröpfter Türgriff fest/drehbar, Rückholfeder, wartungsfreies Gleitlager
- Verbindung: HOPPE-FDW-Profilvollstift
- Zylinder-Abdeckung: gehärteter Stahl, für vorstehende Zylinderlänge 10-18 mm
- Unterkonstruktion: außen Stahl, innen Zamak, Stütznocken
- Befestigung: verdeckt, durchgehend, Gewindeschrauben M6

duraplus®



Beschreibung			Lochung/ Abstand	F69				P.E.	Krt.
				Art.-Nr./€					
Wechsel-Garnitur (Knopf/Griff)	67-72	8	92	<b>2903561</b> <b>177,12</b>				1	5

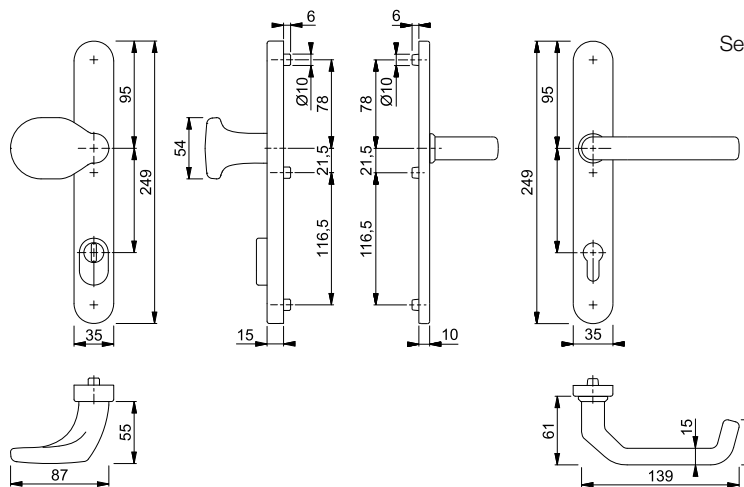

Schrauben- und Befestigungs-Sets für Sondertürdicken siehe ab S. 857.



## ■ Liverpool - E1313G/3359ZA/3357N ES1 (SK2)

HOPPE-Edelstahl-Schutz-Schmalschild-Türgriff-Garnitur mit Zylinder-Abdeckung für Profiltüren:

- geprüft nach **DIN 18257 ES1 (SK2)**
- Lagerung: gekröpfte Türgriffe fest/drehbar, Rückholfeder, wartungsfreie Gleitlager
- Verbindung: HOPPE-Profilvollstift
- Zylinder-Abdeckung: gehärteter Stahl, für vorstehende Zylinderlänge 10-18 mm
- Unterkonstruktion: außen Stahl, innen Zamak, Stütznocken
- Befestigung: verdeckt, durchgehend, Gewindeschrauben M6

duraplus®



Beschreibung			Lochung/ Abstand	F69				P.E.	Krt.
				Art.-Nr./€					
Türgriff-Garnitur (Griff/Griff)	67-72	8	92	<b>2903596</b> <b>160,32</b>				1	5

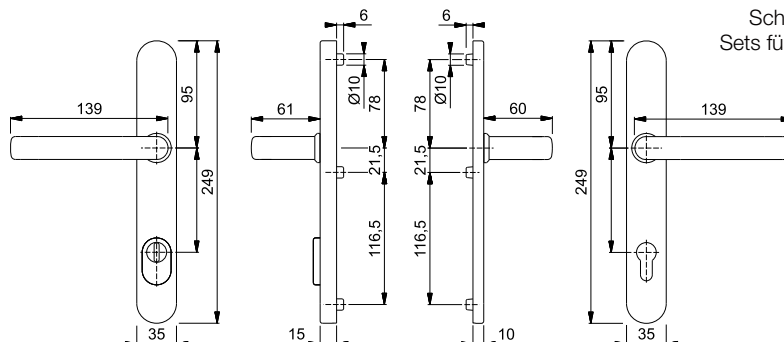

Schrauben- und Befestigungs-Sets für Sondertürdicken siehe ab S. 857.



■ **Liverpool - M554/3359ZA/3357N/1313G ES1 (SK2)**

HOPPE-Messing-Schutz-Schmalschild-Wechsel-Garnitur mit Zylinder-Abdeckung für Profiltüren:

- geprüft nach **DIN 18257 ES1 (SK2)**
- Lagerung: außen Griffplatte fest, ummontierbar; innen gekröpfter Türgriff fest/drehbar, Rückholfeder, wartungsfreies Gleitlager
- Verbindung: HOPPE-Vollstift
- Zylinder-Abdeckung: gehärteter Stahl, für vorstehende Zylinderlänge 10-18 mm
- Unterkonstruktion: außen Stahl, innen Zamak, Stütznocken
- Befestigung: verdeckt, durchgehend, Gewindeschrauben M6

duraplus®



Beschreibung			Lochung/ Abstand	F77-R				P.E.	Krt.
				Art.-Nr./€					
Wechsel-Garnitur (Griffplatte/Griff)	67-72	8/40	92	<b>2884962</b> <b>238,78</b>				1	5

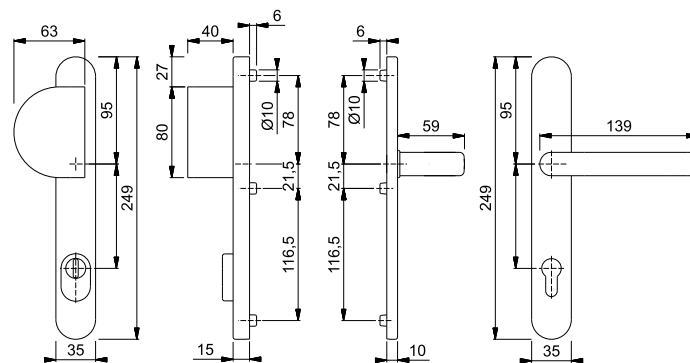

Resista® wird auf alle Oberflächen gewährt, die in der Farbnummer den Buchstaben **R** enthalten.

**Resista®**

Schrauben- und Befestigungs-Sets für Sondertürdicken siehe ab S. 857.

8



■ **Liverpool - M551G/3359ZA/3357N/1313G ES1 (SK2)**

HOPPE-Messing-Schutz-Schmalschild-Wechsel-Garnitur mit Zylinder-Abdeckung für Profiltüren:

- geprüft nach **DIN 18257 ES1 (SK2)**
- Lagerung: außen Stoßgriff fest, ummontierbar; innen gekröpfter Türgriff fest/drehbar, Rückholfeder, wartungsfreies Gleitlager
- Verbindung: HOPPE-Vollstift
- Zylinder-Abdeckung: gehärteter Stahl, für vorstehende Zylinderlänge 10-18 mm
- Unterkonstruktion: außen Stahl, innen Zamak, Stütznocken
- Befestigung: verdeckt, durchgehend, Gewindeschrauben M6

duraplus®



Beschreibung			Lochung/ Abstand	F77-R				P.E.	Krt.
				Art.-Nr./€					
Wechsel-Garnitur (Stoßgriff/Griff)	67-72	8/40	92	<b>2881868</b> <b>238,78</b>				1	5

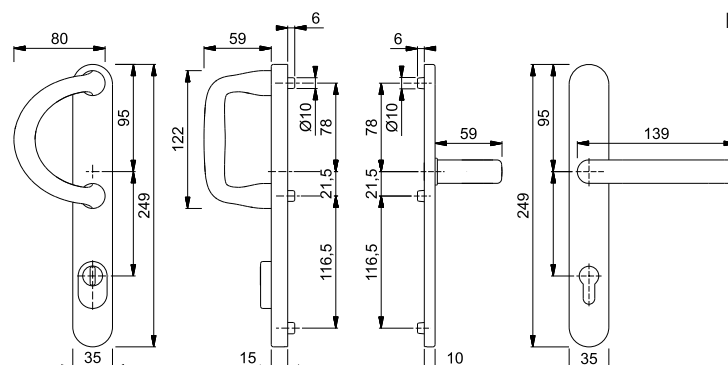

Resista® wird auf alle Oberflächen gewährt, die in der Farbnummer den Buchstaben **R** enthalten.

**Resista®**

Schrauben- und Befestigungs-Sets für Sondertürdicken siehe ab S. 857.



## ■ Liverpool - M86G/3359ZA/3357N/1313G ES1 (SK2)

duraplus®



HOPPE-Messing-Schutz-Schmalschild-Wechsel-Garnitur mit Zylinder-Abdeckung für Profiltüren:

- geprüft nach **DIN 18257 ES1 (SK2)**
- Lagerung: außen gekröpfter Knopf fest, ummontierbar; innen gekröpfter Türgriff fest/drehbar, Rückholfeder, wartungsfreies Gleitlager
- Verbindung: HOPPE-FDW-Profilvollstift
- Zylinder-Abdeckung: gehärteter Stahl, für vorstehende Zylinderlänge 10-18 mm
- Unterkonstruktion: außen Stahl, innen Zamak, Stütznocken
- Befestigung: verdeckt, durchgehend, Gewindeschrauben M6



Beschreibung			Lochung/ Abstand	F77-R Art.-Nr./€				P.E.	Krt.
Wechsel-Garnitur (Knopf/Griff)	67-72	8	92	<b>2884997</b> <b>238,78</b>				1	5

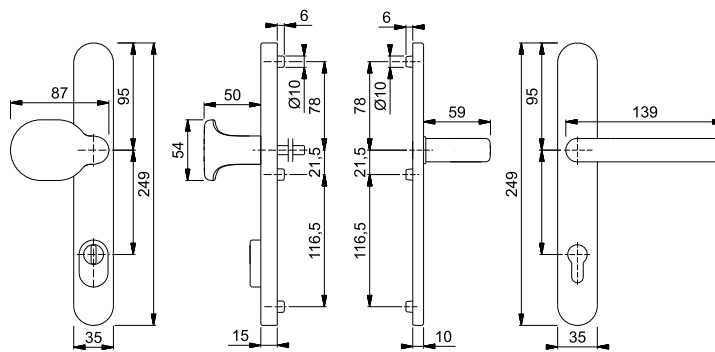

Resista® wird auf alle Oberflächen gewährt, die in der Farbnummer den Buchstaben **R** enthalten.

**Resista®**

Schrauben- und Befestigungs-Sets für Sondertürdicken siehe ab S. 857.



## ■ Liverpool - M1313G/3359ZA/3357N ES1 (SK2)

duraplus®



HOPPE-Messing-Schutz-Schmalschild-Türgriff-Garnitur mit Zylinder-Abdeckung für Profiltüren:

- geprüft nach **DIN 18257 ES1 (SK2)**
- Lagerung: gekröpfte Türgriffe fest/drehbar, Rückholfeder, wartungsfreie Gleitlager
- Verbindung: HOPPE-Profilvollstift
- Zylinder-Abdeckung: gehärteter Stahl, für vorstehende Zylinderlänge 10-18 mm
- Unterkonstruktion: außen Stahl, innen Zamak, Stütznocken
- Befestigung: verdeckt, durchgehend, Gewindeschrauben M6



Beschreibung			Lochung/ Abstand	F77-R Art.-Nr./€				P.E.	Krt.
Türgriff-Garnitur (Griff/Griff)	67-72	8	92	<b>2887944</b> <b>241,16</b>				1	5

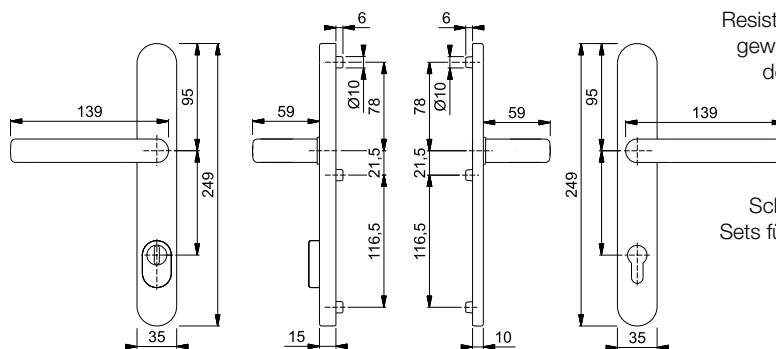

Resista® wird auf alle Oberflächen gewährt, die in der Farbnummer den Buchstaben **R** enthalten.

**Resista®**

Schrauben- und Befestigungs-Sets für Sondertürdicken siehe ab S. 857.



### Luxembourg - 513G/3359ZA/3357N/1500 ES1 (SK2)

duraplus®



HOPPE-Aluminium-Schutz-Schmalschild-Wechsel-Garnitur mit Zylinder-Abdeckung für Profiltüren:

- geprüft nach **DIN 18257 ES1 (SK2)**
- Lagerung: außen Stoßgriff fest, ummontierbar; innen Türgriff fest/drehbar, Rückholfeder, wartungsfreies Gleitlager
- Verbindung: HOPPE-Vollstift
- Zylinder-Abdeckung: gehärteter Stahl, für vorstehende Zylinderlänge 10-18 mm
- Unterkonstruktion: außen Stahl, innen Zamak, Stütznocken
- Befestigung: verdeckt, durchgehend, Gewindeschrauben M6



Beschreibung	67-72	8/40	Lochung/ Abstand	F1				P.E.	Krt.
				Art.-Nr./€	F9	F8707	F9016		
Wechsel-Garnitur (Stoßgriff/Griff)			92	11623652 <b>88,76</b>	<b>2202175</b> <b>97,64</b>	2202191 <b>88,76</b>	1994625 <b>88,76</b>	1	5

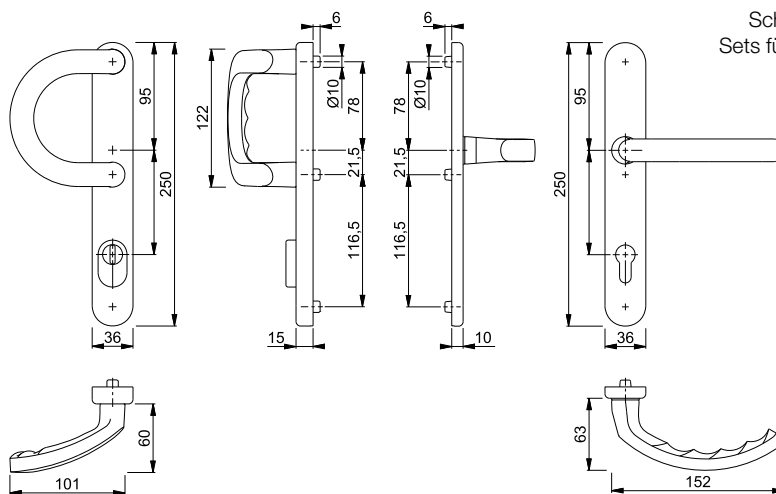

Schrauben- und Befestigungs-Sets für Sondertürdicken siehe ab S. 857.

8



### Luxembourg - 86G/3359ZA/3357N/1500 ES1 (SK2)

duraplus®



HOPPE-Aluminium-Schutz-Schmalschild-Wechsel-Garnitur mit Zylinder-Abdeckung für Profiltüren:

- geprüft nach **DIN 18257 ES1 (SK2)**
- Lagerung: außen gekröpfter Knopf fest, ummontierbar; innen Türgriff fest/drehbar, Rückholfeder, wartungsfreies Gleitlager
- Verbindung: HOPPE-FDW-Profilvollstift
- Zylinder-Abdeckung: gehärteter Stahl, für vorstehende Zylinderlänge 10-18 mm
- Unterkonstruktion: außen Stahl, innen Zamak, Stütznocken
- Befestigung: verdeckt, durchgehend, Gewindeschrauben M6



Beschreibung	67-72	8	Lochung/ Abstand	F1				P.E.	Krt.
				Art.-Nr./€	F9	F8707	F9016		
Wechsel-Garnitur (Knopf/Griff)			92	11623664 <b>88,76</b>	<b>2202221</b> <b>97,64</b>	2202239 <b>88,76</b>	2202255 <b>88,76</b>	1	5

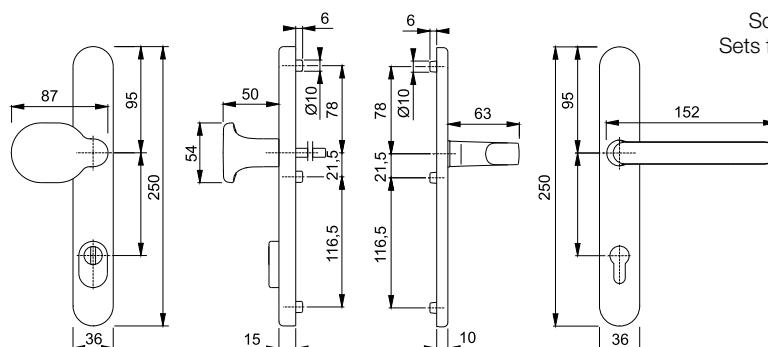

Schrauben- und Befestigungs-Sets für Sondertürdicken siehe ab S. 857.





## ■ Luxembourg - 1500/3359ZA/3357N ES1 (SK2)

HOPPE-Aluminium-Schutz-Schmalschild-Türgriff-Garnitur mit Zylinder-Abdeckung für Profiltüren:

- geprüft nach **DIN 18257 ES1 (SK2)**
- Lagerung: Türgriffe fest/drehbar, Rückholfeder, wartungsfreie Gleitlager
- Verbindung: HOPPE-Profilvollstift
- Zylinder-Abdeckung: gehärteter Stahl, für vorstehende Zylinderlänge 10-18 mm
- Unterkonstruktion: außen Stahl, innen Zamak, Stütznocken
- Befestigung: verdeckt, durchgehend, Gewindeschrauben M6

duraplus®



Beschreibung			Lochung/ Abstand	F1	F9	F8707	F9016	P.E.	Krt.
				Art.-Nr./€	Art.-Nr./€	Art.-Nr./€	Art.-Nr./€		
Türgriff-Garnitur (Griff/Griff)	67-72	8	92	11623640 <b>88,76</b>	<b>2202301</b> <b>97,64</b>	2202319 <b>88,76</b>	1994596 <b>88,76</b>	1	5

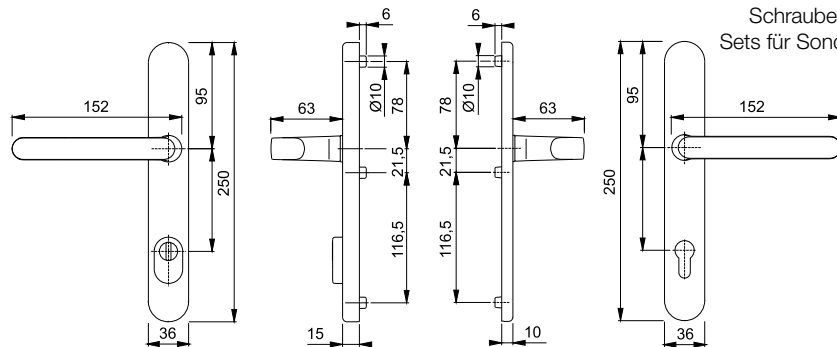

## ■ Paris - E86G/3359ZA/3357N/138GF ES1 (SK2)

HOPPE-Edelstahl-Schutz-Schmalschild-Wechsel-Garnitur mit Zylinder-Abdeckung für Profiltüren:

- geprüft nach **DIN 18257 ES1 (SK2)**
- Lagerung: außen gekröpfter Knopf fest, ummontierbar; innen gekröpfter Türgriff fest/drehbar, Rückholfeder, wartungsfreies Gleitlager
- Verbindung: HOPPE-FDW-Profilvollstift
- Zylinder-Abdeckung: gehärteter Stahl, für vorstehende Zylinderlänge 10-18 mm
- Unterkonstruktion: außen Stahl, innen Zamak, Stütznocken
- Befestigung: verdeckt, durchgehend, Gewindeschrauben M6

duraplus®



Beschreibung			Lochung/ Abstand	F69				P.E.	Krt.
				Art.-Nr./€					
Wechsel-Garnitur (Knopf/Griff)	67-72	8	92	<b>2203901</b> <b>155,88</b>				1	5

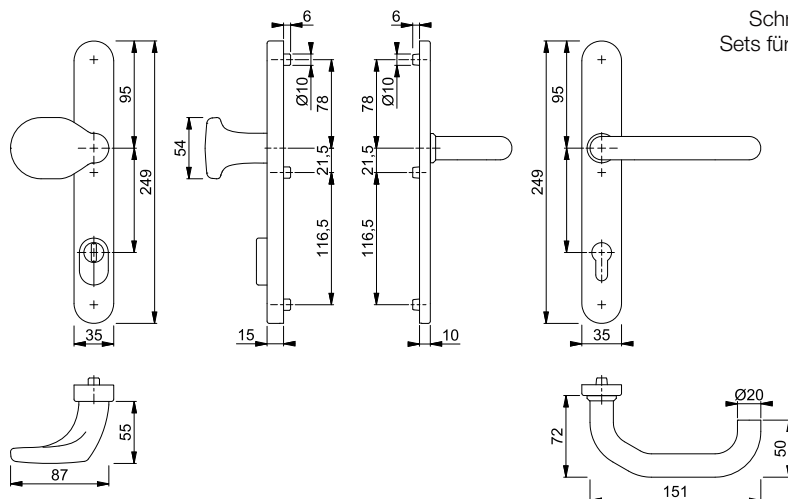







**Paris - E138GF/3359ZA/3357N ES1 (SK2)**

HOPPE-Edelstahl-Schutz-Schmalschild-Türgriff-Garnitur mit Zylinder-Abdeckung für Profiltüren:

- geprüft nach **DIN 18257 ES1 (SK2)**
- Lagerung: gekröpfte Türgriffe fest/drehbar, Rückhofeder, wartungsfreie Gleitlager
- Verbindung: HOPPE-Profilvollstift
- Zylinder-Abdeckung: gehärteter Stahl, für vorstehende Zylinderlänge 10-18 mm
- Unterkonstruktion: außen Stahl, innen Zamak, Stütznocken
- Befestigung: verdeckt, durchgehend, Gewindeschrauben M6

duraplus®



Beschreibung			Lochung/ Abstand	F69				P.E.	Krt.
				Art.-Nr./€					
Türgriff-Garnitur (Griff/Griff)	67-72	8	 92	<b>2203910</b> <b>137,38</b>				1	5

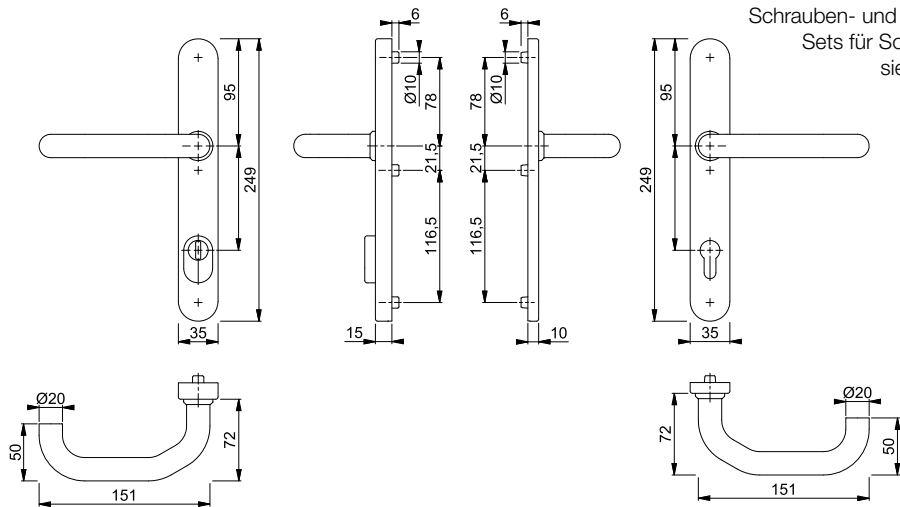

Schrauben- und Befestigungs-  
Sets für Sondertürdicken  
siehe ab S. 857.



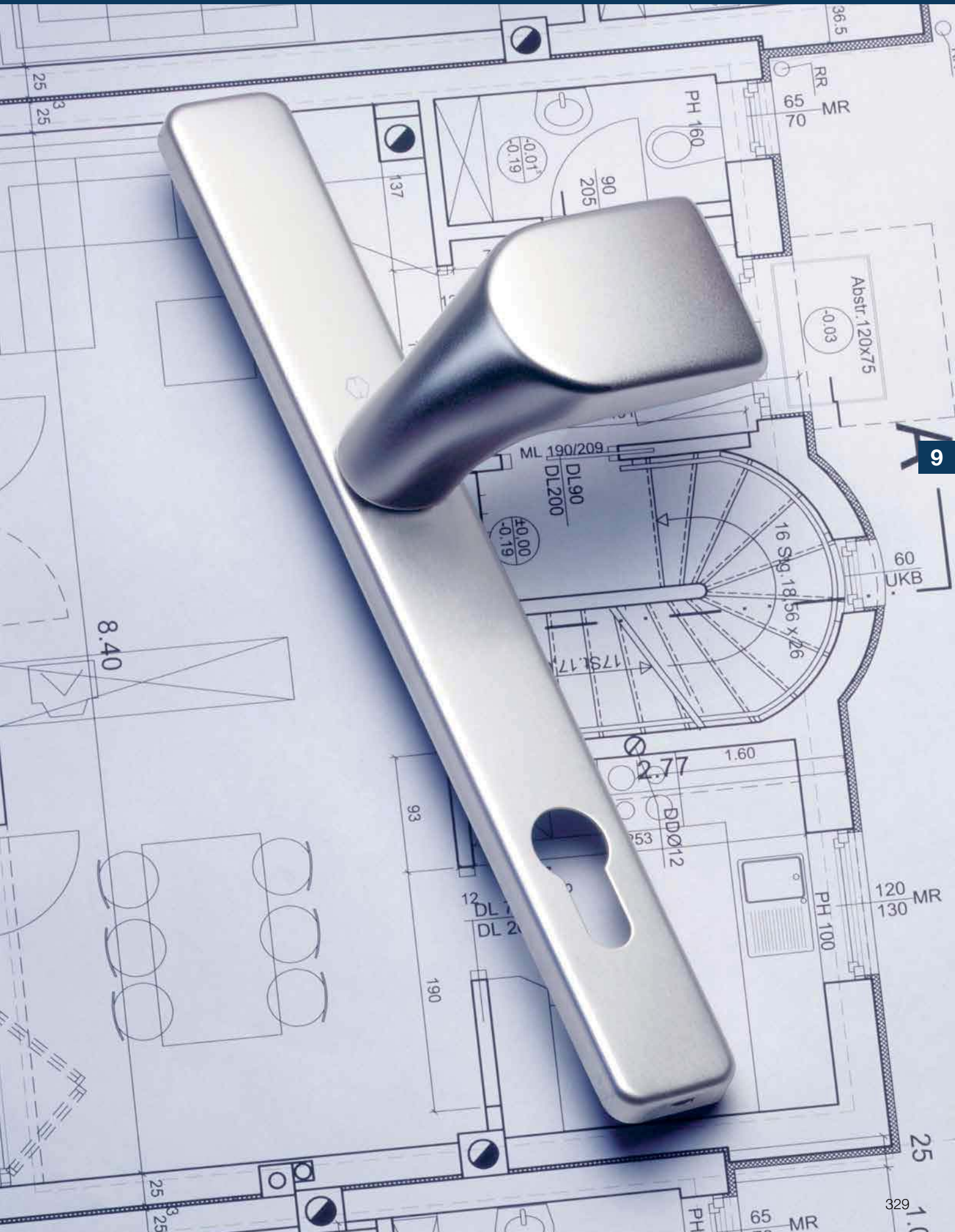



## Produktlinie duravert®

für exklusive Ansprüche



### Las Vegas

E1440

Seite 334



## Produktlinie duraplus®

mehr als üblich



### Amsterdam

(E)1400

Seite 338



### Bonn

E150

Seite 342



### Liège

1540

Seite 342



### Liverpool

(E/M)1313

Seite 346



### London

113

Seite 356



### Luxembourg

1500

Seite 358



### Marseille

(E)1138

Seite 361

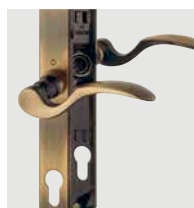

### München

M112

Seite 364



### Paris

(E)138

Seite 365





**Rotterdam**  
(E)1401  
Seite 369



**San Francisco**  
(E)1301  
Seite 371



**Stockholm**  
(E)1140  
Seite 372



**Tôkyô**  
1710  
Seite 375



(E)50G/44  
Seite 376, 378

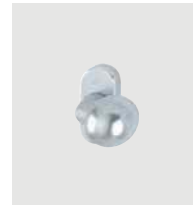

(E)50G/55  
Seite 377, 379



(E)58G/44  
Seite 377, 379



(E)58G/55  
Seite 378, 380



## Produktlinie duranorm®

konsequent günstig



**Lima**  
1962  
Seite 384







für exklusive Ansprüche **duravert®**



## Las Vegas - E1440GF1/55

duravert®

HOPPE-Edelstahl-Rosetten-Türgriff-Halbgarnitur ohne Schlüsselrosette für Profiltüren:

- Lagerung: gekröpfter Türgriff fest/drehbar, Rückholfeder, wartungsfreies Gleitlager
- Verbindung: für HOPPE-Profilvollstift (bei Vierkant 8 mm) oder -Spreizstift (als Halbgarnitur auf der Innenseite der Außen-/Wohnungsabschluss-Tür)
- Unterkonstruktion: Zamak
- Befestigung: verdeckt, Kunststoff-Dübel (Schrauben für Kunststoff-Dübel, Blindsteckmuttern für Aluminiumtüren oder Spreiznocken für Kunststofftüren separat bestellen)



Beschreibung			F69				P.E.	Krt.
			Art.-Nr./€					
Türgriff-Halbgarnitur		8	<b>1924942</b> <b>160,06</b>				2	24
		10	1924926 <b>166,86</b>				2	12

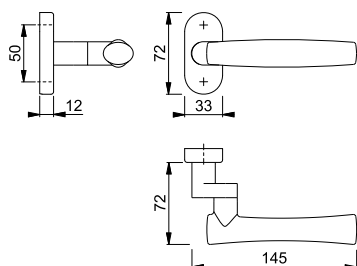

Für die Montage wird ein Vollvierkantstift 10 mm (S. 846) oder ein Profilverstift 8 mm (S. 848) benötigt.

Bei der Montage als Halbgarnitur auf der Innenseite der Haus- oder Wohnungsabschluss-Tür wird ein Spreizstift (S. 851) benötigt.

Befestigungsmaterial:  
Blindsteckmuttern (für Aluminiumtüren) und Spreiznocken (für Kunststofftüren) siehe S. 884.

Passende Schlüsselrosette E55S  
siehe S. 277.





# Profiltür-Garnituren



mehr als üblich **duraplus®**



## Amsterdam - 1400F/55

duraplus®

HOPPE-Aluminium-Rosetten-Türgriff-Halbgarnitur ohne Schlüsselrosette für Profiltüren:

- Lagerung: Türgriff fest/drehbar, Rückholfeder, wartungsfreies Gleitlager
- Verbindung: für HOPPE-Profilvollstift (bei Vierkant 8 mm) oder -Spreizstift (als Halbgarnitur auf der Innenseite der Außen-/Wohnungsabschluss-Tür)
- Unterkonstruktion: Zamak
- Befestigung: verdeckt, Kunststoff-Dübel (Schrauben für Kunststoff-Dübel, Blindsteckmuttern für Aluminiumtüren oder Spreiznocken für Kunststofftüren separat bestellen)

Beschreibung			F1		F1-2-S		P.E.	Krt.
			Art.-Nr./€	Art.-Nr./€	Art.-Nr./€	Art.-Nr./€		
Türgriff-Halbgarnitur	8		3430508 <b>26,02</b>	<b>3679346</b> <b>35,78</b>			2	12
	10			3679397 <b>42,58</b>			2	12

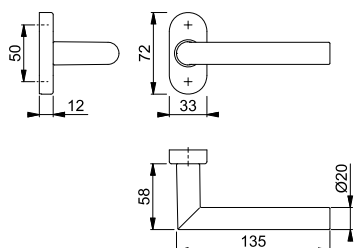

Der Buchstabe **S** in der Farbnummer steht für SecuSan®, die antimikrobielle Oberfläche. Nur für den Innenbereich geeignet.

**SecuSan®**

Für die Montage wird ein Vollvierkantstift 10 mm (S. 846) oder ein Profilvollstift 8 mm (S. 848) benötigt.

Bei der Montage als Halbgarnitur auf der Innenseite der Haus- oder Wohnungsabschluss-Tür wird ein Spreizstift (S. 851) benötigt.

Befestigungsmaterial:  
Blindsteckmuttern (für Aluminiumtüren) und Spreiznocken (für Kunststofftüren) siehe S. 884.

Passende Schlüsselrosette 55S siehe S. 271.



**Amsterdam - 1400GF2/55**

duraplus®

HOPPE-Aluminium-Rosetten-Türgriff-Halbgarnitur ohne Schlüsselrosette für Profiltüren:

- Lagerung: gekröpfter Türgriff fest/drehbar, Rückholfeder, wartungsfreies Gleitlager
- Verbindung: für HOPPE-Profilvollstift (bei Vierkant 8 mm) oder -Spreizstift (als Halbgarnitur auf der Innenseite der Außen-/Wohnungsabschluss-Tür)
- Unterkonstruktion: Zamak
- Befestigung: verdeckt, Kunststoff-Dübel (Schrauben für Kunststoff-Dübel, Blindsteckmuttern für Aluminiumtüren oder Spreiznocken für Kunststofftüren separat bestellen)

Beschreibung		F1		P.E.	Krt.
		Art.-Nr./€			
Türgriff-Halbgarnitur	8	<b>3667628</b>		2	12
	10	3691020		2	12

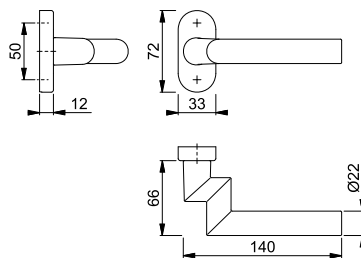

Für die Montage wird ein Vollvierkantstift 10 mm (S. 846) oder ein Profilverstift 8 mm (S. 848) benötigt.

Bei der Montage als Halbgarnitur auf der Innenseite der Haus- oder Wohnungsabschluss-Tür wird ein Spreizstift (S. 851) benötigt.

Befestigungsmaterial: Blindsteckmuttern (für Aluminiumtüren) und Spreiznocken (für Kunststofftüren) siehe S. 884.

Passende Schlüsselrosette 55S siehe S. 271.

9





**Amsterdam - E86G/3357N/1400F**

duraplus®

HOPPE-Edelstahl-Schmalschild-Wechsel-Garnitur für Profiltüren:

- Lagerung: außen gekröpfter Knopf fest, ummontierbar; innen Türgriff fest/drehbar, Rückholfeder, wartungsfreies Gleitlager
- Verbindung: HOPPE-FDW-Profilvollstift
- Unterkonstruktion: Zamak, Stütznocken
- Befestigung: verdeckt, durchgehend, Gewindeschrauben M6



Beschreibung			Lochung/Abstand	F69		P.E.	Krt.
				Art.-Nr./€			
Wechsel-Garnitur (Knopf/Griff)	67-72	8	92	<b>3730615</b>		1	5

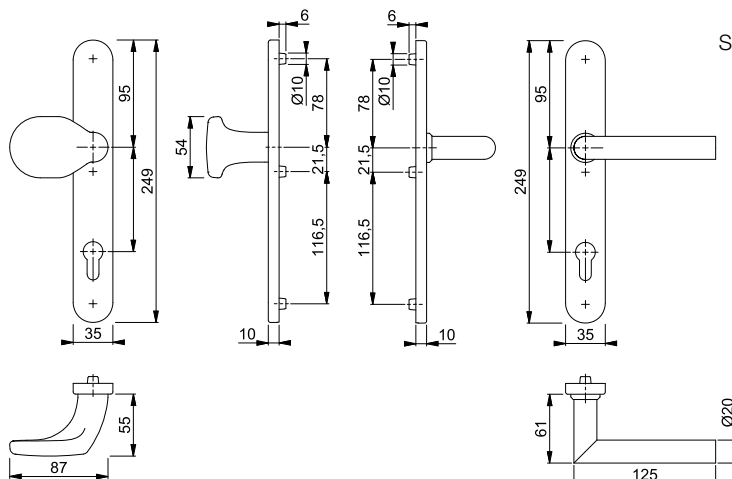

Schrauben- und Befestigungs-Sets für Sondertürdicken siehe ab S. 857.

## Amsterdam - E1400F/3357N

duraplus®

- HOPPE-Edelstahl-Schmalschild-Türgriff-Garnitur für Profiltüren:
- Lagerung: Türgriffe fest/drehbar, Rückholfedern, wartungsfreie Gleitlager
  - Verbindung: HOPPE-Profilvollstift
  - Unterkonstruktion: Zamak, Stütznocken
  - Befestigung: verdeckt, durchgehend, Gewindeschrauben M6



Beschreibung		8	Lochung/ Abstand	F69				P.E.	Krt.
				Art.-Nr./€					
Türgriff-Garnitur (Griff/Griff)	67-72	8	92	<b>3730607</b> <b>125,48</b>				1	5

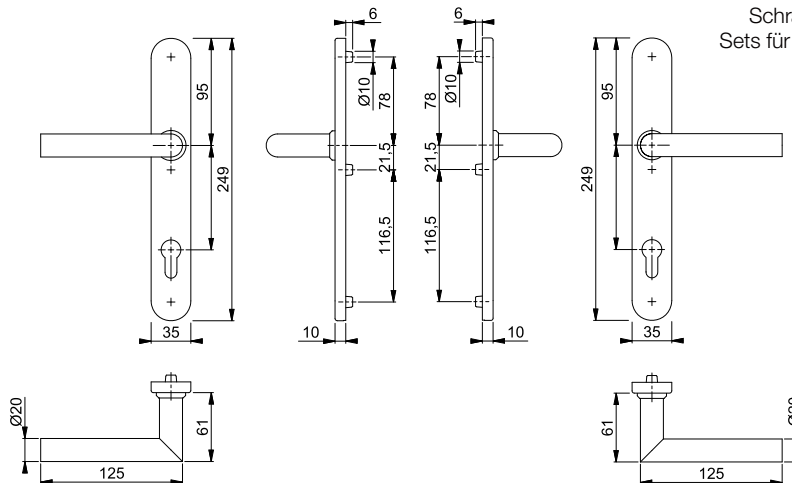

Schrauben- und Befestigungs-Sets für Sondertürdicken siehe ab S. 857.

## Amsterdam - E1400F/55

duraplus®

- HOPPE-Edelstahl-Rosetten-Türgriff-Halbgarnitur ohne Schlüsselrosette für Profiltüren:
- Lagerung: Türgriff fest/drehbar, Rückholfeder, wartungsfreies Gleitlager
  - Verbindung: für HOPPE-Profilvollstift (bei Vierkant 8 mm) oder -Spreizstift (als Halbgarnitur auf der Innenseite der Außen-/Wohnungsabschluss-Tür)
  - Unterkonstruktion: Zamak
  - Befestigung: verdeckt, Kunststoff-Dübel (Schrauben für Kunststoff-Dübel, Blindsteckmutter für Aluminiumtüren oder Spreiznocken für Kunststofftüren separat bestellen)



Beschreibung		8	F69		P.E.	Krt.
			Art.-Nr./€	F69-S Art.-Nr./€		
Türgriff-Halbgarnitur		8	<b>557820</b> <b>31,02</b>	3660194 <b>40,76</b>	2	12
			6749576 <b>37,84</b>	3660151 <b>47,58</b>		

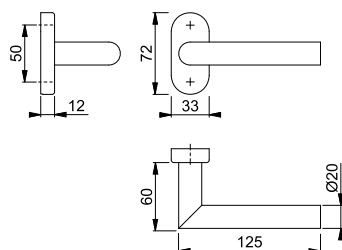

Der Buchstabe **S** in der Farbnummer steht für SecuSan®, die antimikrobielle Oberfläche. Nur für den Innenbereich geeignet.

**SecuSan®**

Für die Montage wird ein Vollvierkantstift 10 mm (S. 846) oder ein Profilvollstift 8 mm (S. 848) benötigt. Bei der Montage als Halbgarnitur auf der Innenseite der Haus- oder Wohnungsabschluss-Tür wird ein Spreizstift (S. 851) benötigt.

Befestigungsmaterial: Blindsteckmutter (für Aluminiumtüren) und Spreiznocken (für Kunststofftüren) siehe S. 884.

Passende Schlüsselrosette E55S siehe S. 277.



■ **Amsterdam - E1400GF2/55**

duraplus®

HOPPE-Edelstahl-Rosetten-Türgriff-Halbgarnitur ohne Schlüsselrosette für Profiltüren:

- Lagerung: gekröpfter Türgriff fest/drehbar, Rückholfeder, wartungsfreies Gleitlager
- Verbindung: für HOPPE-Profilvollstift (bei Vierkant 8 mm) oder -Spreizstift (als Halbgarnitur auf der Innenseite der Außen-/Wohnungsabschluss-Tür)
- Unterkonstruktion: Zamak
- Befestigung: verdeckt, Kunststoff-Dübel (Schrauben für Kunststoff-Dübel, Blindsteckmuttern für Aluminiumtüren oder Spreiznocken für Kunststofftüren separat bestellen)



Beschreibung	8	F69	F69-S	P.E.	Krt.
		Art.-Nr./€	Art.-Nr./€		
Türgriff-Halbgarnitur	8	<b>2808054</b> <b>96,80</b>	3741322 <b>106,54</b>	2	12
	10	3184714 <b>103,62</b>	3741293 <b>113,36</b>	2	12

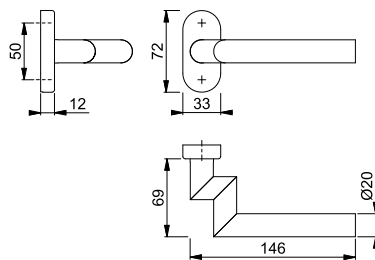

Der Buchstabe **S** in der Farbnummer steht für SecuSan®, die antimikrobielle Oberfläche. Nur für den Innenbereich geeignet.

**SecuSan®**

Für die Montage wird ein Vollvierkantstift 10 mm (S. 846) oder ein Profilverstift 8 mm (S. 848) benötigt.

Bei der Montage als Halbgarnitur auf der Innenseite der Haus- oder Wohnungsabschluss-Tür wird ein Spreizstift (S. 851) benötigt.

Befestigungsmaterial: Blindsteckmuttern (für Aluminiumtüren) und Spreiznocken (für Kunststofftüren) siehe S. 884.

Passende Schlüsselrosette FS-E55S siehe S. 426.

## ■ Bonn - E150GF2/55

duraplus®



HOPPE-Edelstahl-Rosetten-Türgriff-Halbgarnitur ohne Schlüsselrosette für Profiltüren:

- Lagerung: gekröpfter Türgriff fest/drehbar, Rückholfeder, wartungsfreies Gleitlager
- Verbindung: für HOPPE-Profilvollstift (bei Vierkant 8 mm) oder -Spreizstift (als Halbgarnitur auf der Innenseite der Außen-/Wohnungsabschluss-Tür)
- Unterkonstruktion: Zamak
- Befestigung: verdeckt, Kunststoff-Dübel (Schrauben für Kunststoff-Dübel, Blindsteckmuttern für Aluminiumtüren oder Spreiznocken für Kunststofftüren separat bestellen)



Beschreibung	8	10	F69	P.E.	Krt.
			Art.-Nr./€		
Türgriff-Halbgarnitur	8		<b>3411711</b> <b>96,80</b>	2	12
	10		3411681 <b>103,62</b>	2	12

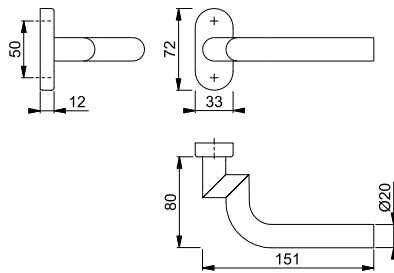

Für die Montage wird ein Vollvierkantstift 10 mm (S. 846) oder ein Profilverstift 8 mm (S. 848) benötigt.

Bei der Montage als Halbgarnitur auf der Innenseite der Haus- oder Wohnungsabschluss-Tür wird ein Spreizstift (S. 851) benötigt.

Befestigungsmaterial: Blindsteckmuttern (für Aluminiumtüren) und Spreiznocken (für Kunststofftüren) siehe S. 884.

Passende Schlüsselrosette E55S siehe S. 277.

## ■ Liège - 554/3357N/1540

duraplus®



HOPPE-Aluminium-Schmalschild-Wechsel-Garnitur für Profiltüren:

- Lagerung: außen Griffplatte fest, ummontierbar; innen Türgriff fest/drehbar, Rückholfeder, wartungsfreies Gleitlager
- Verbindung: HOPPE-Vollstift
- Unterkonstruktion: Zamak, Stütznocken
- Befestigung: verdeckt, durchgehend, Gewindeschrauben M6

Beschreibung	67-72	8/40	Lochung/Abstand	F1	F9	F8707	F9016	P.E.	Krt.
				Art.-Nr./€	Art.-Nr./€	Art.-Nr./€	Art.-Nr./€		
Wechsel-Garnitur (Griffplatte/Griff)	67-72	8/40	92	<b>11626082</b>	11626100	11626124	11626136	1	5
				<b>41,28</b>	<b>45,42</b>	<b>41,28</b>	<b>41,28</b>		

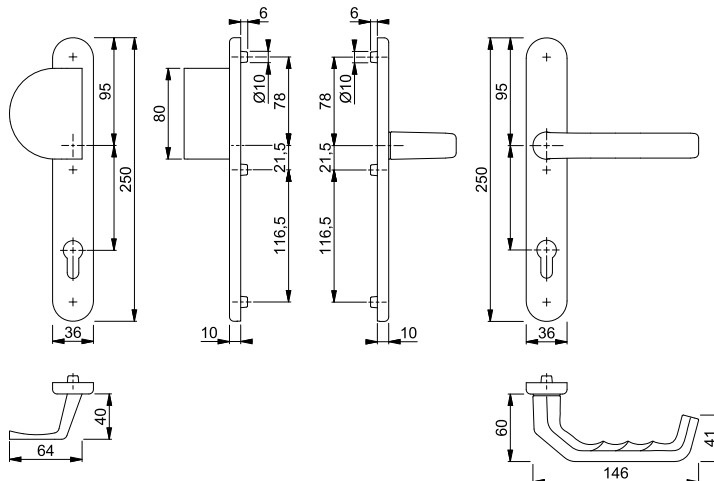

Schrauben- und Befestigungs-Sets für Sondertürdicken siehe ab S. 858.





**Liège - 538G/3357N/1540**

duraplus®

HOPPE-Aluminium-Schmalschild-Wechsel-Garnitur für Profiltüren:

- Lagerung: außen Stoßgriff fest, ummontierbar; innen gekröpfter Türgriff fest/drehbar, Rückholfeder, wartungsfreies Gleitlager
- Verbindung: HOPPE-Vollstift
- Unterkonstruktion: Zamak, Stütznocken
- Befestigung: verdeckt, durchgehend, Gewindeschrauben M6

Beschreibung			Lochung/ Abstand	F1	F9	F8707	F9016	P.E.	Krt.
				Art.-Nr./€	Art.-Nr./€	Art.-Nr./€	Art.-Nr./€		
Wechsel-Garnitur (Stoßgriff/Griff)	67-72	8/40	92	<b>3867048</b> 41,28	10727246 45,42	3867734 41,28	3867785 41,28	1	5

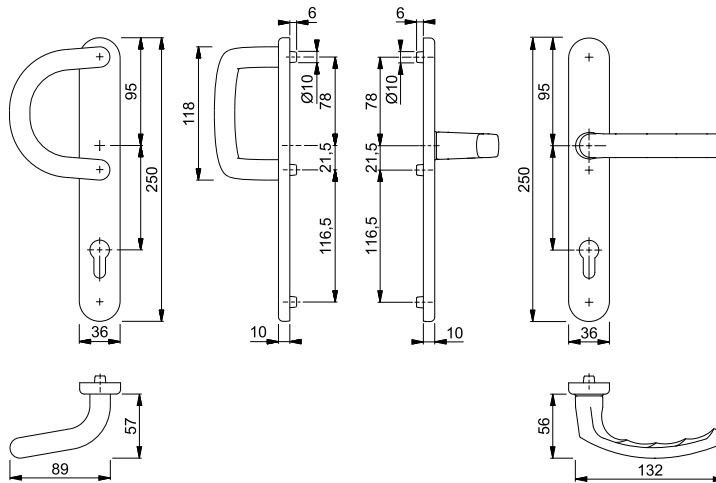

Schrauben- und Befestigungs-Sets für Sondertürdicken siehe ab S. 858.



**Liège - 76G/3357N/1540**

duraplus®

HOPPE-Aluminium-Schmalschild-Wechsel-Garnitur für Profiltüren:

- Lagerung: außen gekröpfter Knopf fest, ummontierbar; innen gekröpfter Türgriff fest/drehbar, Rückholfeder, wartungsfreies Gleitlager
- Verbindung: HOPPE-FDW-Vollstift
- Unterkonstruktion: Zamak, Stütznocken
- Befestigung: verdeckt, durchgehend, Gewindeschrauben M6

Beschreibung			Lochung/ Abstand	F1	F9	F8707	F9016	P.E.	Krt.
				Art.-Nr./€	Art.-Nr./€	Art.-Nr./€	Art.-Nr./€		
Wechsel-Garnitur (Knopf/Griff)	67-72	8	92	<b>3754465</b> 41,28	3916292 45,42	3757981 41,28	3758141 41,28	1	5

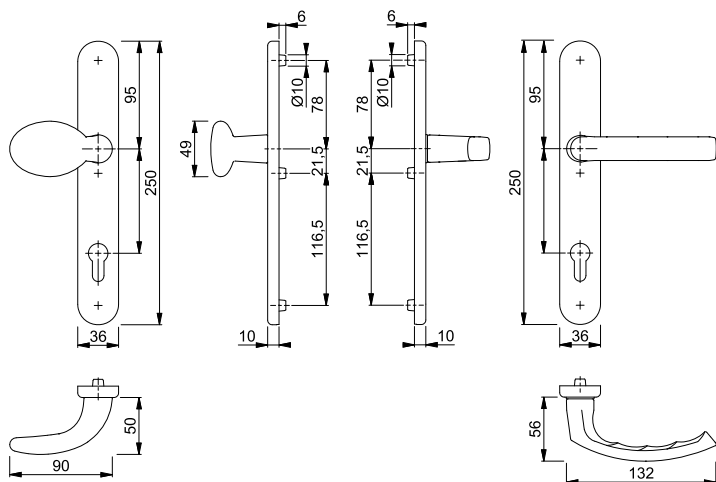

Schrauben- und Befestigungs-Sets für Sondertürdicken siehe ab S. 857.

## Liège - 1540/3357N

duraplus®

HOPPE-Aluminium-Schmalschild-Türgriff-Garnitur für Profiltüren:

- Lagerung: Türgriffe fest/drehbar, Rückholfeder, wartungsfreie Gleitlager
- Verbindung: HOPPE-Vollstift
- Unterkonstruktion: Zamak, Stütznocken
- Befestigung: verdeckt, durchgehend, Gewindeschrauben M6



Beschreibung			Lochung/ Abstand	F1	F9	F8707	F9016	P.E.	Krt.
				Art.-Nr./€	Art.-Nr./€	Art.-Nr./€	Art.-Nr./€		
Türgriff-Garnitur (Griff/Griff)	67-72	8	92	<b>3760911</b> <b>27,84</b>	3915724 <b>30,62</b>	3760953 <b>27,84</b>	3760970 <b>27,84</b>	1	10

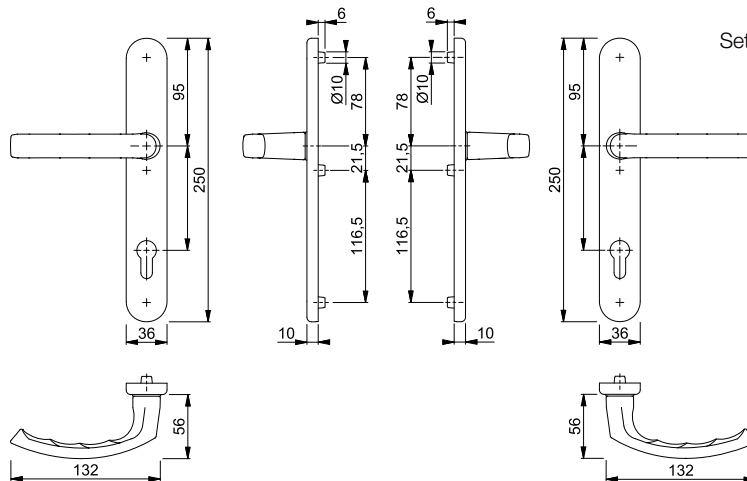

Schrauben- und Befestigungs-Sets für Sondertürdicken siehe ab S. 857.

## Liège - 099KH/3357N/1540

duraplus®

HOPPE-Aluminium-Schmalschild-Türgriff-Garnitur für Profiltüren:

- Lagerung: außen Kurzhalsgriff, innen Türgriff, fest/drehbar, Rückholfeder, wartungsfreie Gleitlager
- Verbindung: HOPPE-Vollstift
- Unterkonstruktion: Zamak, Stütznocken
- Befestigung: verdeckt, durchgehend, Gewindeschrauben M6



Beschreibung			Lochung/ Abstand	F1	F9	F8707	F9016	P.E.	Krt.
				Art.-Nr./€	Art.-Nr./€	Art.-Nr./€	Art.-Nr./€		
Türgriff-Garnitur (Kurzhalsgriff/Griff)	67-72	8	92	<b>3936066</b> <b>27,84</b>	10727211 <b>30,62</b>	3936082 <b>27,84</b>	3936091 <b>27,84</b>	1	5

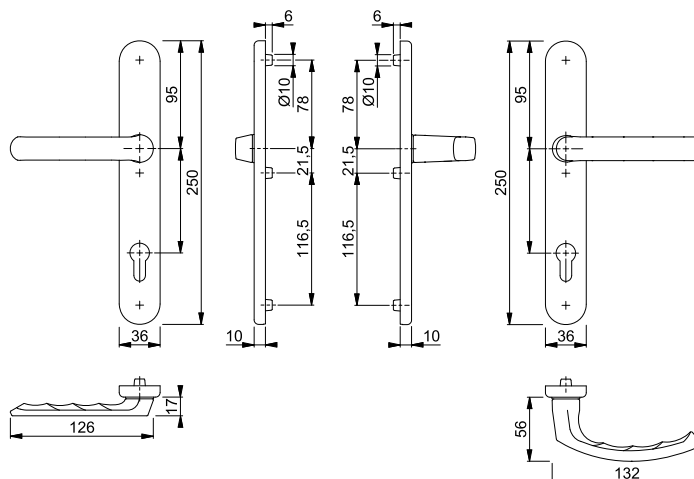

Schrauben- und Befestigungs-Sets für Sondertürdicken siehe ab S. 857.



Schnellstift

### Liège - 554/303N/1540

duraplus®

HOPPE-Aluminium-Schmalschild-Wechsel-Garnitur für Profiltüren:

- Lagerung: außen Griffplatte fest, ummontierbar; innen Türgriff lose, wartungsfreies Gleitlager
- Verbindung: **HOPPE-Schnellstift** mit HOPPE-Spreizstift (Lochteil)
- Schilder: Stütznocken
- Befestigung: innen sichtbar, durchgehend, Gewindeschrauben M6, Abdeckkappen für Schraubenköpfe

Beschreibung			Lochung/ Abstand	F1	F9	F8707	F9016	P.E.	Krt.
				Art.-Nr./€	Art.-Nr./€	Art.-Nr./€	Art.-Nr./€		
Wechsel-Garnitur (Griffplatte/Griff), rechts	67-72	8x85	92	<b>11625077</b> 40,76	11625132 44,86	11625181 40,76	11625193 40,76	1	10

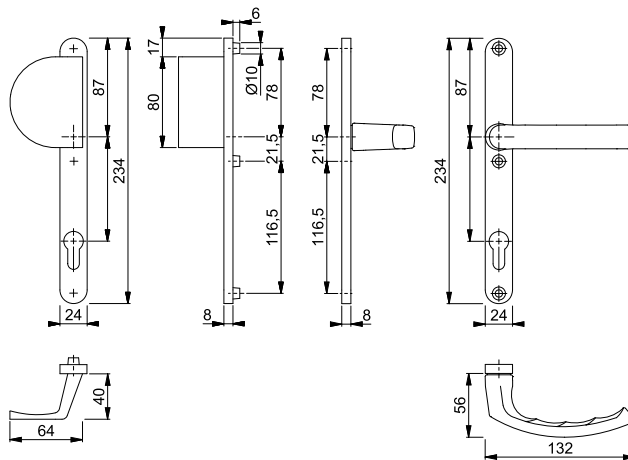

Schrauben- und Befestigungs-Sets für Sondertürdicken siehe ab S. 857.

9



Schnellstift

### Liège - 1540/303N

duraplus®

HOPPE-Aluminium-Schmalschild-Türgriff-Garnitur für Profiltüren:

- Lagerung: Türgriffe lose, wartungsfreie Gleitlager
- Verbindung: **HOPPE-Schnellstift** mit HOPPE-Vollstift (Loch-/Lochteil)
- Schilder: Stütznocken
- Befestigung: innen sichtbar, durchgehend, Gewindeschrauben M6, Abdeckkappen für Schraubenköpfe

Beschreibung			Lochung/ Abstand	F1	F9	F8707	F9016	P.E.	Krt.
				Art.-Nr./€	Art.-Nr./€	Art.-Nr./€	Art.-Nr./€		
Türgriff-Garnitur (Griff/Griff)	67-72	8	92	<b>11624929</b> 27,98	11625004 30,78	3759127 27,98	3759071 27,98	1	20

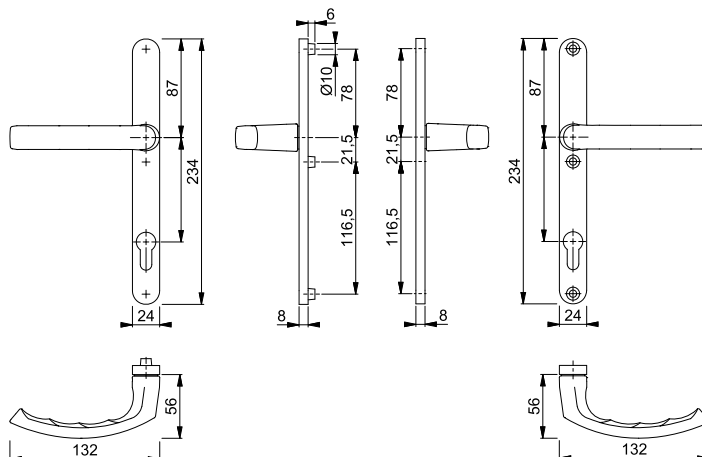

Schrauben- und Befestigungs-Sets für Sondertürdicken siehe ab S. 857.

## Liège - 099KH/303N/1540

duraplus®



HOPPE-Aluminium-Schmalschild-Türgriff-Garnitur für Profiltüren:

- Lagerung: außen Kurzhalsgriff, innen Türgriff, lose, wartungsfreie Gleitlager
- Verbindung: **HOPPE-Schnellstift** mit HOPPE-Vollstift (Stift-/Lochteil)
- Schilder: außen Stütznocken
- Befestigung: innen sichtbar, durchgehend, Gewindeschrauben M6, Abdeckkappen für Schraubenköpfe

Beschreibung			Lochung/ Abstand	F1	F9	F8707	F9016	P.E.	Krt.
				Art.-Nr./€	Art.-Nr./€	Art.-Nr./€	Art.-Nr./€		
Türgriff-Garnitur (Kurzhalsgriff/Griff)	67-72	8	92	<b>11625211</b> <b>27,32</b>	11625235 <b>30,06</b>	11625442 <b>27,32</b>	11625485 <b>27,32</b>	1	20

Schrauben- und Befestigungs-  
Sets für Sondertürdicken siehe ab  
S. 857.

**Schnellstift**

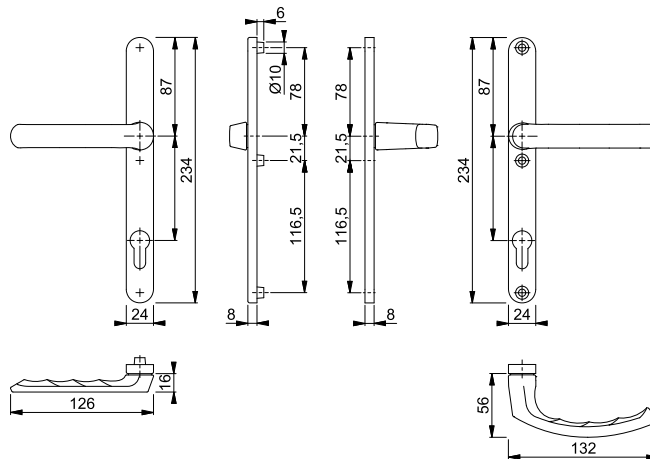

## Liverpool - 554/3357N/1313G

duraplus®



HOPPE-Aluminium-Schmalschild-Wechsel-Garnitur für Profiltüren:

- Lagerung: außen Griffplatte fest, ummontierbar; innen gekröpfter Türgriff fest/drehbar, Rückholfeder, wartungsfreies Gleitlager
- Verbindung: HOPPE-Vollstift
- Unterkonstruktion: Zamak, Stütznocken
- Befestigung: verdeckt, durchgehend, Gewindeschrauben M6

Beschreibung			Lochung/ Abstand	F1	F9	F8707	F9016	P.E.	Krt.
				Art.-Nr./€	Art.-Nr./€	Art.-Nr./€	Art.-Nr./€		
Wechsel-Garnitur (Griffplatte/Griff)	67-72	8/40	92	<b>11623555</b> <b>49,14</b>	2896322 <b>54,06</b>	2896373 <b>49,14</b>	2896390 <b>49,14</b>	1	5

Schrauben- und Befestigungs-  
Sets für Sondertürdicken siehe ab  
S. 857.

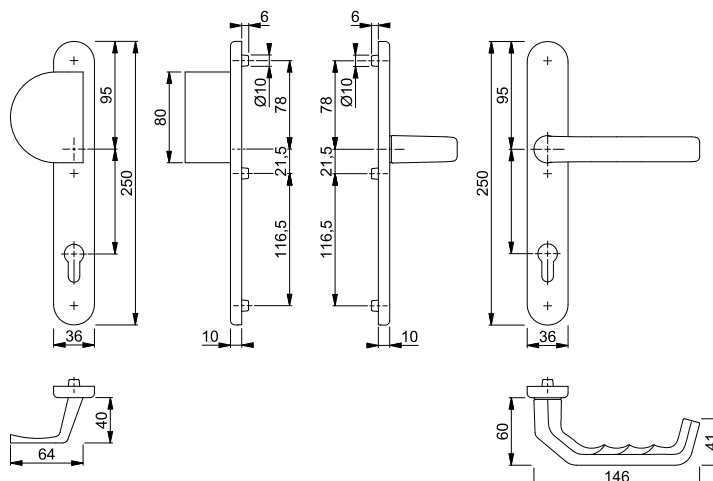



**Liverpool - 538G/3357N/1313G**

duraplus®

HOPPE-Aluminium-Schmalschild-Wechsel-Garnitur für Profiltüren:

- Lagerung: außen Stoßgriff fest, ummontierbar; innen gekröpfter Türgriff fest/drehbar, Rückholfeder, wartungsfreies Gleitlager
- Verbindung: HOPPE-Vollstift
- Unterkonstruktion: Zamak, Stütznocken
- Befestigung: verdeckt, durchgehend, Gewindeschrauben M6

Beschreibung			Lochung/ Abstand	F1	F9	F8707	F9016	P.E.	Krt.
				Art.-Nr./€	Art.-Nr./€	Art.-Nr./€	Art.-Nr./€		
Wechsel-Garnitur (Stoßgriff/Griff)	67-72	8/40	92	<b>11622593</b> 49,14	2896189 54,06	2896234 49,14	2896251 49,14	1	5

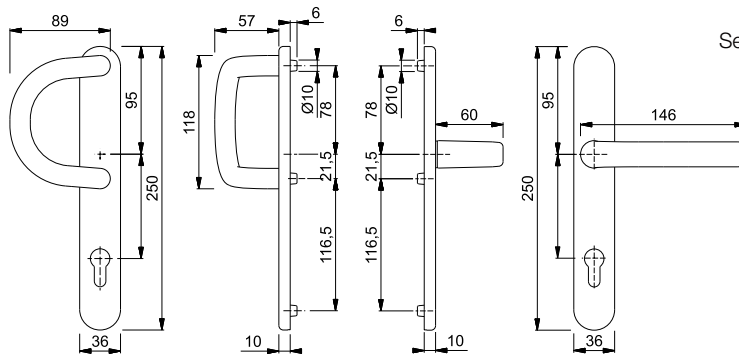

Schrauben- und Befestigungs-Sets für Sondertürdicken siehe ab S. 857.



**Liverpool - 86G/3357N/1313G**

duraplus®

HOPPE-Aluminium-Schmalschild-Wechsel-Garnitur für Profiltüren:

- Lagerung: außen gekröpfter Knopf fest, ummontierbar; innen gekröpfter Türgriff fest/drehbar, Rückholfeder, wartungsfreies Gleitlager
- Verbindung: HOPPE-FDW-Profilvollstift
- Unterkonstruktion: Zamak, Stütznocken
- Befestigung: verdeckt, durchgehend, Gewindeschrauben M6

Beschreibung			Lochung/ Abstand	F1	F9	F8707	F9016	P.E.	Krt.
				Art.-Nr./€	Art.-Nr./€	Art.-Nr./€	Art.-Nr./€		
Wechsel-Garnitur (Knopf/Griff)	67-72	8	92	<b>3172051</b> 49,14	2896453 54,06	2896470 49,14	2896496 49,14	1	5

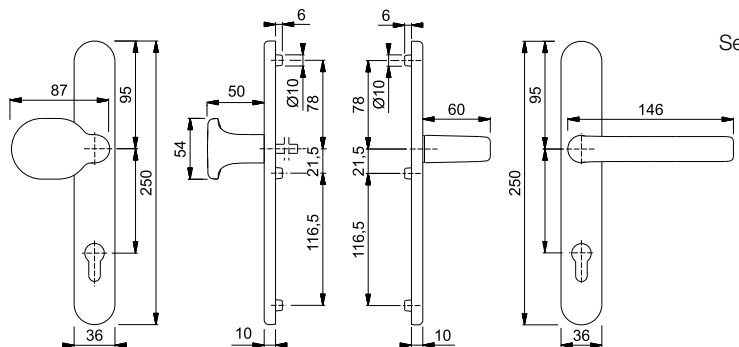

Schrauben- und Befestigungs-Sets für Sondertürdicken siehe ab S. 857.

## ■ Liverpool - 099KH/3357N/1313G

duraplus®



HOPPE-Aluminium-Schmalschild-Türgriff-Garnitur für Profiltüren:

- Lagerung: außen Kurzhalsgriff, innen gekröpfter Türgriff, fest/drehbar, Rückholfeder, wartungsfreie Gleitlager
- Verbindung: HOPPE-Vollstift
- Unterkonstruktion: Zamak, Stütznocken
- Befestigung: verdeckt, durchgehend, Gewindeschrauben M6

Beschreibung			Lochung/ Abstand	F1	F9	F8707	F9016	P.E.	Krt.
				Art.-Nr./€	Art.-Nr./€	Art.-Nr./€	Art.-Nr./€		
Türgriff-Garnitur (Kurzhalsgriff/Griff)	67-72	8	92	<b>11623548</b> 37,38	2906640 41,14	2906666 37,38	2906703 37,38	1	5

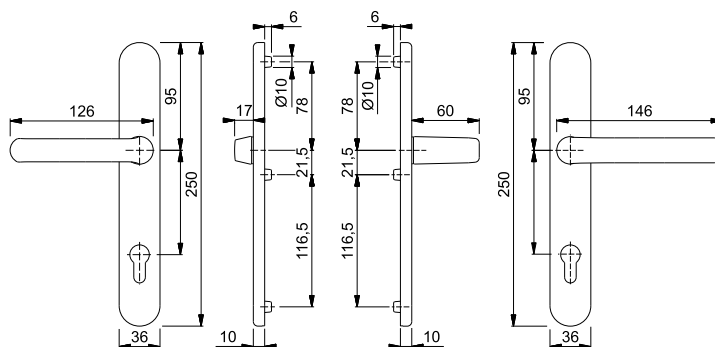

## ■ Liverpool - 1313G/3357N

duraplus®



HOPPE-Aluminium-Schmalschild-Türgriff-Garnitur für Profiltüren:

- Lagerung: gekröpfte Türgriffe fest/drehbar, Rückholfedern, wartungsfreie Gleitlager
- Verbindung: HOPPE-Profilvollstift
- Unterkonstruktion: Zamak, Stütznocken
- Befestigung: verdeckt, durchgehend, Gewindeschrauben M6

Beschreibung			Lochung/ Abstand	F1	F9	F8707	F9016	P.E.	Krt.
				Art.-Nr./€	Art.-Nr./€	Art.-Nr./€	Art.-Nr./€		
Türgriff-Garnitur (Griff/Griff)	67-72	8	92	<b>3172043</b> 37,38	2896912 41,14	2896947 37,38	2896963 37,38	1	10

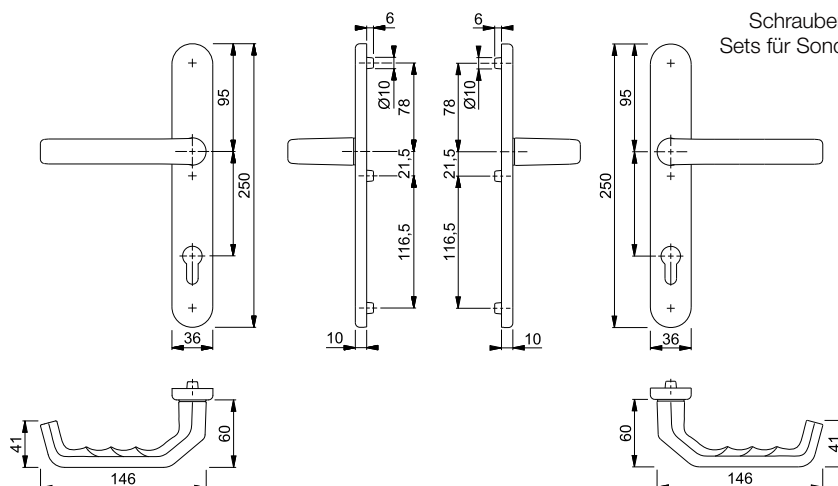

Schrauben- und Befestigungs-Sets für Sondertürdicken siehe ab S. 857.



### ■ Liverpool - 1313G/44

duraplus®

HOPPE-Aluminium-Rosetten-Türgriff-Halbgarnitur ohne Schlüsselrosette für Profiltüren:

- Lagerung: gekröpfter Türgriff fest/drehbar, Rückholfeder, wartungsfreies Gleitlager
- Verbindung: für HOPPE-Profilvollstift (bei Vierkant 8 mm) oder -Spreizstift (als Halbgarnitur auf der Innenseite der Außen-/Wohnungsabschluss-Tür)
- Unterkonstruktion: Zamak
- Befestigung: verdeckt, Kunststoff-Dübel (Schrauben für Kunststoff-Dübel, Blindsteckmutter für Aluminiumtüren oder Spreiznocken für Kunststofftüren separat bestellen)

Beschreibung			F1	F9-2	F8707	F9016	P.E.	Krt.
			Art.-Nr./€	Art.-Nr./€	Art.-Nr./€	Art.-Nr./€		
Türgriff-Halbgarnitur		8	<b>3591416</b> 27,14	3591467 32,58	3591475 27,14	3591483 27,14	2	12
		10	3591504 33,96	3591555 39,40	3591563 33,96	3591580 33,96	2	12

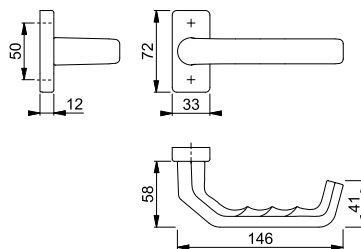

Für die Montage wird ein Vollvierkantstift 10 mm (S. 846) oder ein Profilverstift 8 mm (S. 848) benötigt.

Bei der Montage als Halbgarnitur auf der Innenseite der Haus- oder Wohnungsabschluss-Tür wird ein Spreizstift (S. 851) benötigt.

Befestigungsmaterial: Blindsteckmutter (für Aluminiumtüren) und Spreiznocken (für Kunststofftüren) siehe S. 884.

Passende Schlüsselrosette 44S siehe S. 269.

9



### ■ Liverpool - 1313G/55

duraplus®

HOPPE-Aluminium-Rosetten-Türgriff-Halbgarnitur ohne Schlüsselrosette für Profiltüren:

- Lagerung: gekröpfter Türgriff fest/drehbar, Rückholfeder, wartungsfreies Gleitlager
- Verbindung: für HOPPE-Profilvollstift (bei Vierkant 8 mm) oder -Spreizstift (als Halbgarnitur auf der Innenseite der Außen-/Wohnungsabschluss-Tür)
- Unterkonstruktion: Zamak
- Befestigung: verdeckt, Kunststoff-Dübel (Schrauben für Kunststoff-Dübel, Blindsteckmutter für Aluminiumtüren oder Spreiznocken für Kunststofftüren separat bestellen)

Beschreibung			F1	F9-2	F8707	F9016	P.E.	Krt.
			Art.-Nr./€	Art.-Nr./€	Art.-Nr./€	Art.-Nr./€		
Türgriff-Halbgarnitur		8	<b>2906076</b> 24,46	2899401 29,36	2899419 24,46	2899427 24,46	2	12
		10	2906092 31,28	2899443 36,16	2899451 31,28	2899460 31,28	2	12

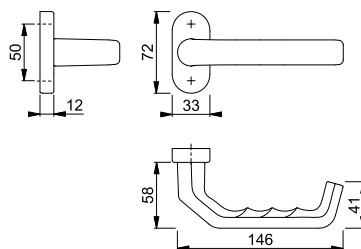

Für die Montage wird ein Vollvierkantstift 10 mm (S. 846) oder ein Profilverstift 8 mm (S. 848) benötigt.

Bei der Montage als Halbgarnitur auf der Innenseite der Haus- oder Wohnungsabschluss-Tür wird ein Spreizstift (S. 851) benötigt.

Befestigungsmaterial: Blindsteckmutter (für Aluminiumtüren) und Spreiznocken (für Kunststofftüren) siehe S. 884.

Passende Schlüsselrosette 55S siehe S. 271.

## ■ Liverpool - E554/3357N/1313G

duraplus®

HOPPE-Edelstahl-Schmalschild-Wechsel-Garnitur für Profiltüren:

- Lagerung: außen Griffplatte fest, ummontierbar; innen gekröpfter Türgriff fest/drehbar, Rückholfeder, wartungsfreies Gleitlager
- Verbindung: HOPPE-Vollstift
- Unterkonstruktion: Zamak, Stütznocken
- Befestigung: verdeckt, durchgehend, Gewindeschrauben M6



Beschreibung			Lochung/ Abstand	F69				P.E.	Krt.
				Art.-Nr./€					
Wechsel-Garnitur (Griffplatte/Griff)	67-72	8/40	92	<b>3085855</b> <b>99,24</b>				1	5

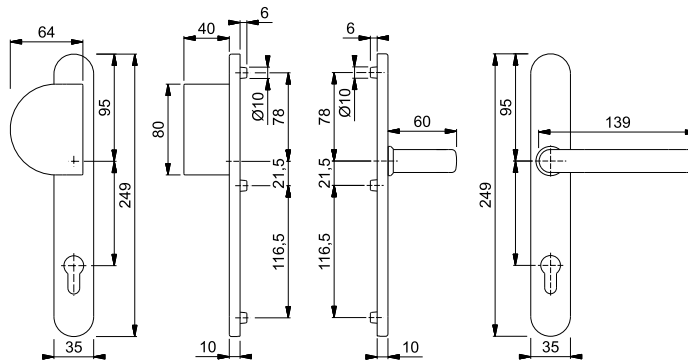

Schrauben- und Befestigungs-Sets für Sondertürdicken siehe ab S. 857.

## ■ Liverpool - E538G/3357N/1313G

duraplus®

HOPPE-Edelstahl-Schmalschild-Wechsel-Garnitur für Profiltüren:

- Lagerung: außen Stoßgriff fest, ummontierbar; innen gekröpfter Türgriff fest/drehbar, Rückholfeder, wartungsfreies Gleitlager
- Verbindung: HOPPE-Vollstift
- Unterkonstruktion: Zamak, Stütznocken
- Befestigung: verdeckt, durchgehend, Gewindeschrauben M6



Beschreibung			Lochung/ Abstand	F69				P.E.	Krt.
				Art.-Nr./€					
Wechsel-Garnitur (Stoßgriff/Griff)	67-72	8/40	92	<b>3085716</b> <b>99,24</b>				1	5

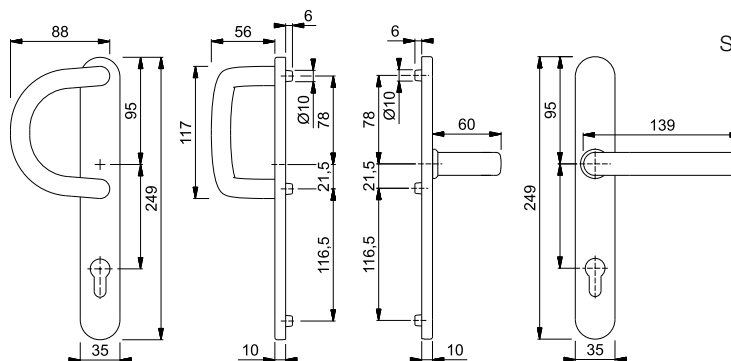

Schrauben- und Befestigungs-Sets für Sondertürdicken siehe ab S. 857.







■ **Liverpool - E86G/3357N/1313G**

duraplus®

HOPPE-Edelstahl-Schmalschild-Wechsel-Garnitur für Profiltüren:

- Lagerung: außen gekröpfter Knopf fest, ummontierbar; innen gekröpfter Türgriff fest/drehbar, Rückholfeder, wartungsfreies Gleitlager
- Verbindung: HOPPE-FDW-Profilvollstift
- Unterkonstruktion: Zamak, Stütznocken
- Befestigung: verdeckt, durchgehend, Gewindeschrauben M6



Beschreibung			Lochung/ Abstand	F69			P.E.	Krt.
				Art.-Nr./€				
Wechsel-Garnitur (Knopf/Griff)	67-72	8	 92	<b>3085901</b> <b>99,24</b>			1	5

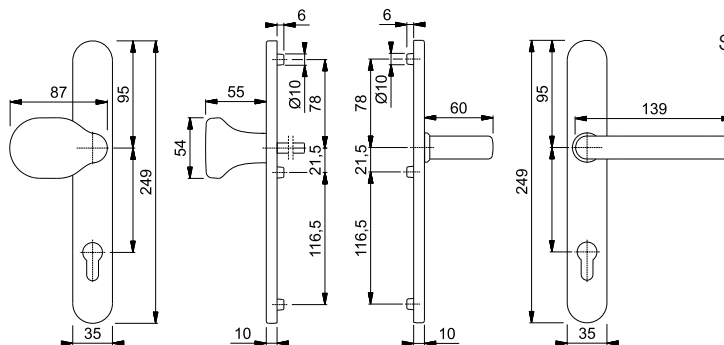

Schrauben- und Befestigungs-Sets für Sondertürdicken siehe ab S. 857.





■ **Liverpool - E1313G/3357N**

duraplus®

HOPPE-Edelstahl-Schmalschild-Türgriff-Garnitur für Profiltüren:

- Lagerung: gekröpfte Türgriffe fest/drehbar, Rückholfedern, wartungsfreie Gleitlager
- Verbindung: HOPPE-Profilvollstift
- Unterkonstruktion: Zamak, Stütznocken
- Befestigung: verdeckt, durchgehend, Gewindeschrauben M6



Beschreibung			Lochung/ Abstand	F69			P.E.	Krt.
				Art.-Nr./€				
Türgriff-Garnitur (Griff/Griff)	67-72	8	 92	<b>3086049</b> <b>85,10</b>			1	5

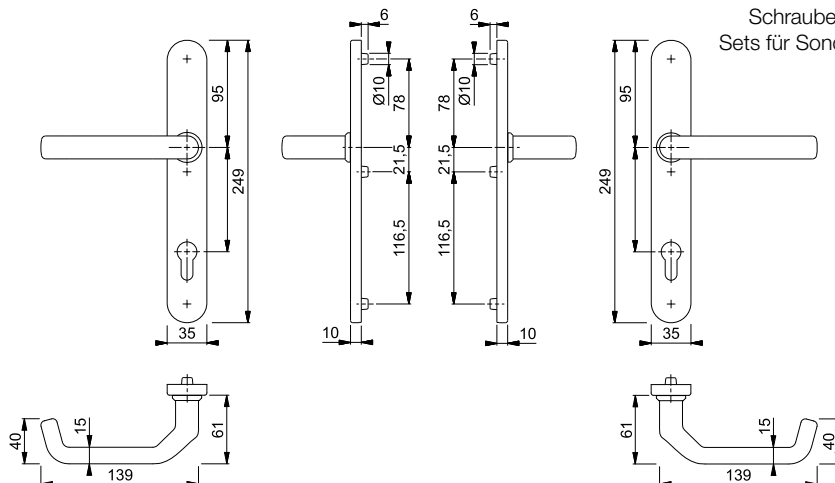

Schrauben- und Befestigungs-Sets für Sondertürdicken siehe ab S. 857.

## ■ Liverpool - E099KH/3357N/1313G

duraplus®



HOPPE-Edelstahl-Schmalschild-Türgriff-Garnitur für Profiltüren:

- Lagerung: außen Kurzhalsgriff, innen gekröpfter Türgriff, fest/drehbar, Rückholfeder, wartungsfreie Gleitlager
- Verbindung: HOPPE-Profilvollstift
- Unterkonstruktion: Zamak, Stütznocken
- Befestigung: verdeckt, durchgehend, Gewindeschrauben M6



Beschreibung	67-72	8	Lochung/ Abstand	F69		P.E.	Krt.
				Art.-Nr./€			
Türgriff-Garnitur (Kurzhalsgriff/Griff)			92	<b>3086129</b>		1	5
				<b>106,22</b>			

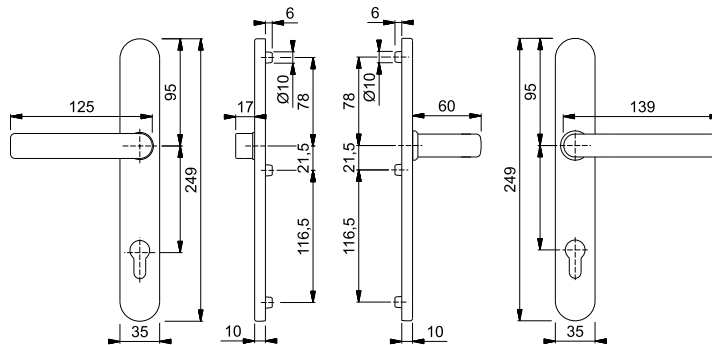

Schrauben- und Befestigungs-Sets für Sondertürdicken siehe ab S. 857.

## ■ Liverpool - E1313G/44

duraplus®



HOPPE-Edelstahl-Rosetten-Türgriff-Halbgarnitur ohne Schlüsselrosette für Profiltüren:

- Lagerung: gekröpfter Türgriff fest/drehbar, Rückholfeder, wartungsfreies Gleitlager
- Verbindung: für HOPPE-Profilvollstift (bei Vierkant 8 mm) oder -Spreizstift (als Halbgarnitur auf der Innenseite der Außen-/Wohnungsabschluss-Tür)
- Unterkonstruktion: Zamak
- Befestigung: verdeckt, Kunststoff-Dübel (Schrauben für Kunststoff-Dübel, Blindsteckmuttern für Aluminiumtüren oder Spreiznocken für Kunststofftüren separat bestellen)



Beschreibung	8	F69		F77-R		P.E.	Krt.
		Art.-Nr./€		Art.-Nr./€			
Türgriff-Halbgarnitur	8	<b>3592751</b>		3592769		2	12
		<b>43,86</b>		<b>74,56</b>			
	10	3592857		3592881		2	12
		<b>50,68</b>		<b>81,38</b>			

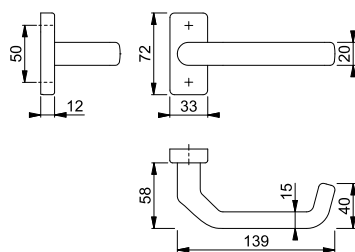

Resista® wird auf alle Oberflächen gewährt, die in der Farbnummer den Buchstaben **R** enthalten.

**Resista®**

Für die Montage wird ein Vollvierkantstift 10 mm (S. 846) oder ein Profilverstift 8 mm (S. 848) benötigt.

Bei der Montage als Halbgarnitur auf der Innenseite der Haus- oder Wohnungsabschluss-Tür wird ein Spreizstift (S. 851) benötigt.

Befestigungsmaterial: Blindsteckmuttern (für Aluminiumtüren) und Spreiznocken (für Kunststofftüren) siehe S. 884.

Passende Schlüsselrosette 44S siehe S. 269.



### ■ Liverpool - E1313G/55

duraplus®

HOPPE-Edelstahl-Rosetten-Türgriff-Halbgarnitur ohne Schlüsselrosette für Profiltüren:

- Lagerung: gekröpfter Türgriff fest/drehbar, Rückholfeder, wartungsfreies Gleitlager
- Verbindung: für HOPPE-Profilvollstift (bei Vierkant 8 mm) oder -Spreizstift (als Halbgarnitur auf der Innenseite der Außen-/Wohnungsabschluss-Tür)
- Unterkonstruktion: Zamak
- Befestigung: verdeckt, Kunststoff-Dübel (Schrauben für Kunststoff-Dübel, Blindsteckmuttern für Aluminiumtüren oder Spreiznocken für Kunststofftüren separat bestellen)



Beschreibung	8	10	F69	F77-R	P.E.	Krt.
			Art.-Nr./€	Art.-Nr./€		
Türgriff-Halbgarnitur	8		<b>2737823</b> 42,48	2905217 72,22	2	12
	10		2904839 49,30	2905292 79,04	2	12

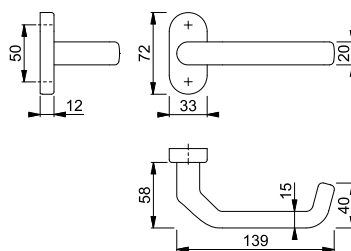

Resista® wird auf alle Oberflächen gewährt, die in der Farbnummer den Buchstaben **R** enthalten.

**Resista®**

Für die Montage wird ein Vollvierkantstift 10 mm (S. 846) oder ein Profilverstift 8 mm (S. 848) benötigt.

Bei der Montage als Halbgarnitur auf der Innenseite der Haus- oder Wohnungsabschluss-Tür wird ein Spreizstift (S. 851) benötigt.

Befestigungsmaterial: Blindsteckmuttern (für Aluminiumtüren) und Spreiznocken (für Kunststofftüren) siehe S. 884.

Passende Schlüsselrosette E55S siehe S. 277.

9



### ■ Liverpool - M554/3357N/1313G

duraplus®

HOPPE-Messing-Schmalschild-Wechsel-Garnitur für Profiltüren:

- Lagerung: außen Griffplatte fest, ummontierbar; innen gekröpfter Türgriff fest/drehbar, Rückholfeder, wartungsfreies Gleitlager
- Verbindung: HOPPE-Vollstift
- Unterkonstruktion: Zamak, Stütznocken
- Befestigung: verdeckt, durchgehend, Gewindeschrauben M6



Beschreibung	67-72	8/40	Lochung/Abstand	F73	F77-R	P.E.	Krt.
				Art.-Nr./€	Art.-Nr./€		
Wechsel-Garnitur (Griffplatte/Griff)			92	2896293 153,30	<b>11622623</b> 195,10	1	5

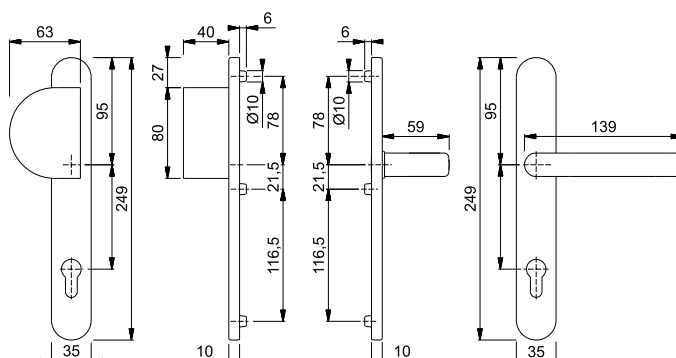

Resista® wird auf alle Oberflächen gewährt, die in der Farbnummer den Buchstaben **R** enthalten.

**Resista®**

Schrauben- und Befestigungs-Sets für Sondertürdicken siehe ab S. 857.

## ■ Liverpool - M551G/3357N/1313G

duraplus®



HOPPE-Messing-Schmalschild-Wechsel-Garnitur für Profiltüren:

- Lagerung: außen Stoßgriff fest, ummontierbar; innen gekröpfter Türgriff fest/drehbar, Rückholfeder, wartungsfreies Gleitlager
- Verbindung: HOPPE-Vollstift
- Unterkonstruktion: Zamak, Stütznocken
- Befestigung: verdeckt, durchgehend, Gewindeschrauben M6



Beschreibung			Lochung/ Abstand	F73	F77-R			P.E.	Krt.
				Art.-Nr./€	Art.-Nr./€				
Wechsel-Garnitur (Stoßgriff/Griff)	67-72	8/40	92	2896082 <b>164,74</b>	<b>2887995</b> <b>209,66</b>			1	5

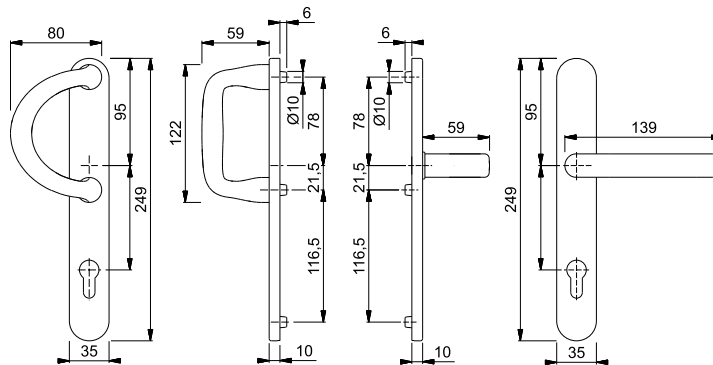

Resista® wird auf alle Oberflächen gewährt, die in der Farbnummer den Buchstaben **R** enthalten.

**Resista®**

Schrauben- und Befestigungs-Sets für Sondertürdicken siehe ab S. 857.

## ■ Liverpool - M86G/3357N/1313G

duraplus®



HOPPE-Messing-Schmalschild-Wechsel-Garnitur für Profiltüren:

- Lagerung: außen gekröpfter Knopf fest, ummontierbar; innen gekröpfter Türgriff fest/drehbar, Rückholfeder, wartungsfreies Gleitlager
- Verbindung: HOPPE-FDW-Profilvollstift
- Unterkonstruktion: Zamak, Stütznocken
- Befestigung: verdeckt, durchgehend, Gewindeschrauben M6



Beschreibung			Lochung/ Abstand	F73	F77-R			P.E.	Krt.
				Art.-Nr./€	Art.-Nr./€				
Wechsel-Garnitur (Knopf/Griff)	67-72	8	92	2899582 <b>160,44</b>	<b>2888040</b> <b>204,20</b>			1	5

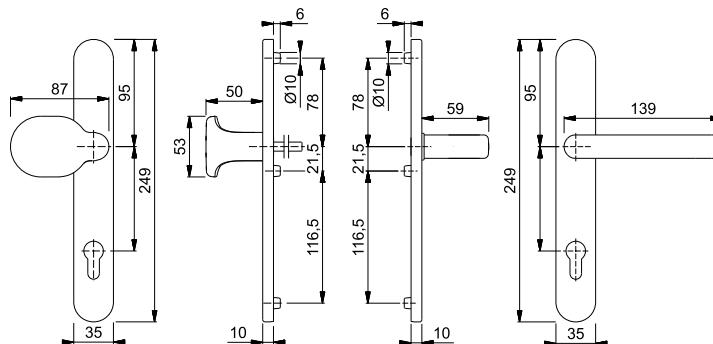

Resista® wird auf alle Oberflächen gewährt, die in der Farbnummer den Buchstaben **R** enthalten.

**Resista®**





### ■ Liverpool - M1313G/3357N

duraplus®

HOPPE-Messing-Schmalschild-Türgriff-Garnitur für Profiltüren:

- Lagerung: gekröpfte Türgriffe fest/drehbar, Rückholfedern, wartungsfreie Gleitlager
- Verbindung: HOPPE-Profilvollstift
- Unterkonstruktion: Zamak, Stütznocken
- Befestigung: verdeckt, durchgehend, Gewindeschrauben M6



Beschreibung			Lochung/ Abstand	F73	F77-R			P.E.	Krt.
				Art.-Nr./€	Art.-Nr./€				
Türgriff-Garnitur (Griff/Griff)	67-72	8	 92	2899662 <b>138,00</b>	<b>2888517</b> <b>175,64</b>			1	5

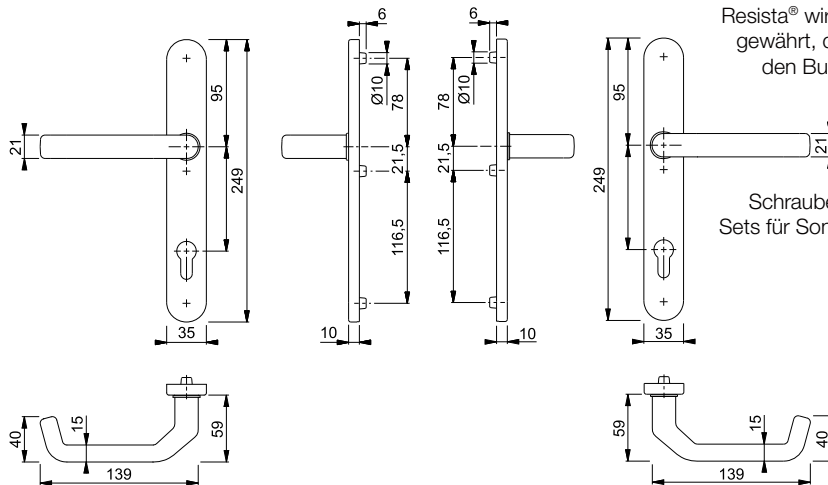

Resista® wird auf alle Oberflächen gewährt, die in der Farbnummer den Buchstaben **R** enthalten.

**Resista®**

Schrauben- und Befestigungs-Sets für Sondertürdicken siehe ab S. 857.





### ■ Liverpool - M1693KH/3357N/1313G

duraplus®

HOPPE-Messing-Schmalschild-Türgriff-Garnitur für Profiltüren:

- Lagerung: außen Kurzhalsgriff, innen gekröpfter Türgriff, fest/drehbar, Rückholfeder, wartungsfreie Gleitlager
- Verbindung: HOPPE-Profilvollstift
- Unterkonstruktion: Zamak, Stütznocken
- Befestigung: verdeckt, durchgehend, Gewindeschrauben M6



Beschreibung			Lochung/ Abstand	F73	F77-R			P.E.	Krt.
				Art.-Nr./€	Art.-Nr./€				
Türgriff-Garnitur (Kurzhalsgriff/Griff)	67-72	8	 92	2899742 <b>138,00</b>	<b>2888728</b> <b>175,64</b>			1	5

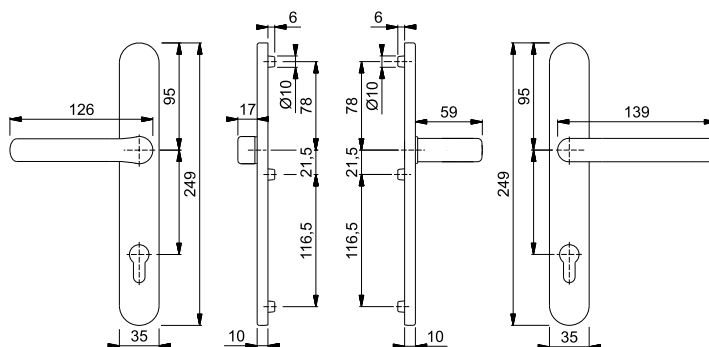

Resista® wird auf alle Oberflächen gewährt, die in der Farbnummer den Buchstaben **R** enthalten.

**Resista®**

Schrauben- und Befestigungs-Sets für Sondertürdicken siehe ab S. 857.

## London - 78G/2246/113

duraplus®



HOPPE-Aluminium-Schmalschild-Wechsel-Garnitur für Profiltüren:

- Lagerung: außen gekröpfter Knopf fest, ummontierbar; innen Türgriff fest/drehbar, wartungsfreies Gleitlager
- Verbindung: HOPPE-FDW-Profilstift
- Unterkonstruktion: Edelstahl, Stütznocken
- Befestigung: innen sichtbar, durchgehend, Gewindeschrauben M6, Abdeckkappen für Schraubenköpfe

Beschreibung			Lochung/ Abstand	F1	F8707	F9016	P.E.	Krt.
				Art.-Nr./€	Art.-Nr./€	Art.-Nr./€		
Wechsel-Garnitur (Knopf/Griff)	67-72	8	92	2322046 <b>28,94</b>	2425230 <b>28,94</b>	<b>2273900</b> <b>28,94</b>	1	10

Befestigungs-Sets für Sondertürdicken siehe S. 882.

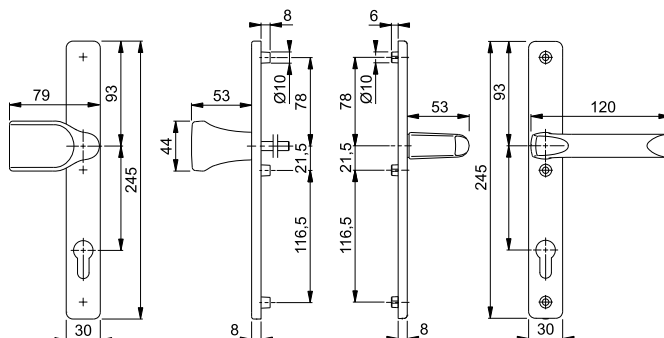

## London - 78G/2246/113/KK

duraplus®



HOPPE-Aluminium-Schmalschild-Wechsel-Garnitur inkl. Profildoppelzylinder für Profiltüren:

- Lagerung: außen gekröpfter Knopf fest, ummontierbar; innen Türgriff fest/drehbar, wartungsfreies Gleitlager
- Verbindung: HOPPE-FDW-Profilstift
- Profildoppelzylinder: 40/40 mm, vernickelt, beidseits schließend, 3 Schlüssler, mit Stulpschraube M5
- Unterkonstruktion: Edelstahl, Stütznocken
- Befestigung: innen sichtbar, durchgehend, Gewindeschrauben M6, Abdeckkappen für Schraubenköpfe

Beschreibung			Lochung/ Abstand	F9016	P.E.	Krt.
				Art.-Nr./€		
Wechsel-Garnitur (Knopf/Griff)	57-62	8+10	92	<b>11539155</b> <b>43,10</b>	1	8

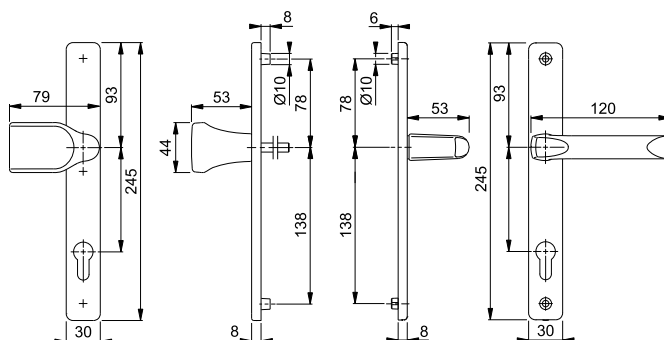



### London - 113/2246

duraplus®

HOPPE-Aluminium-Schmalschild-Türgriff-Garnitur für Profiltüren:

- Lagerung: Türgriffe fest/drehbar, wartungsfreie Gleitlager
- Verbindung: HOPPE-Vollstift
- Unterkonstruktion: Edelstahl, Stütznocken
- Befestigung: innen sichtbar, durchgehend, Gewindeschrauben M6, Abdeckkappen für Schraubenköpfe

Beschreibung			Lochung/ Abstand	F1	F8707	F9016	P.E.	Krt.	
				Art.-Nr./€	Art.-Nr./€	Art.-Nr./€			
Türgriff-Garnitur (Griff/Griff)	57-62	8		72	11538685 20,08			1	18
	67-72	8		92	2205528 17,86	2205595 17,86	2205616 17,86	1	20

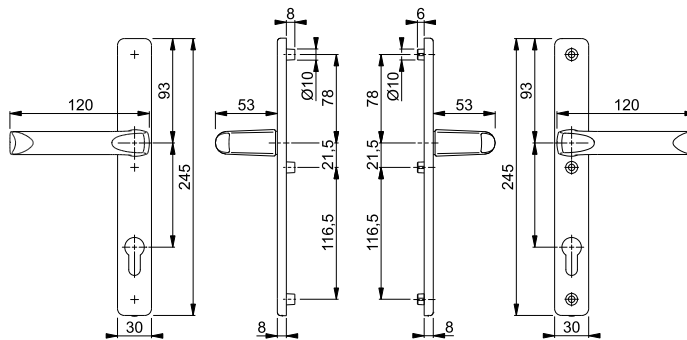

Befestigungs-Sets für  
Sondertürdicken siehe S. 882.

9



### London - 113/2246/KK

duraplus®

HOPPE-Aluminium-Schmalschild-Türgriff-Garnitur inkl. Profildoppelzylinder für Profiltüren:

- Lagerung: Türgriffe fest/drehbar, wartungsfreie Gleitlager
- Verbindung: HOPPE-Vollstift
- Profildoppelzylinder: 40/40 mm, vernickelt, beidseits schließend, 3 Schlüssel, mit Stulpschraube M5
- Unterkonstruktion: Edelstahl, Stütznocken
- Befestigung: innen sichtbar, durchgehend, Gewindeschrauben M6, Abdeckkappen für Schraubenköpfe

Beschreibung			Lochung/ Abstand	F9016	P.E.	Krt.	
				Art.-Nr./€			
Türgriff-Garnitur (Griff/Griff)	57-62	8+10		92	11538697 32,68	1	18

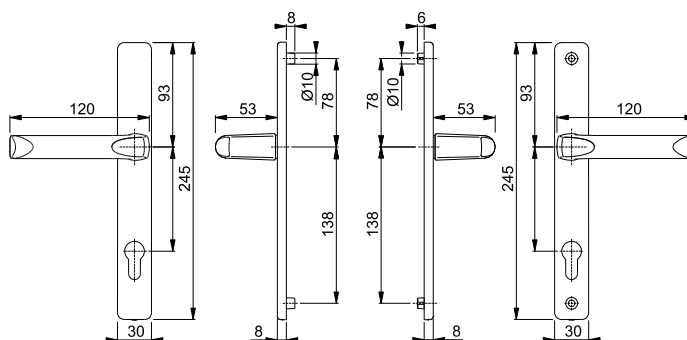



## London - 113KH/2246/113

duraplus®

HOPPE-Aluminium-Schmalschild-Türgriff-Garnitur für Profiltüren:

- Lagerung: außen Kurzhalsgriff, innen Türgriff, fest/drehbar, wartungsfreie Gleitlager
- Verbindung: HOPPE-Vollstift
- Unterkonstruktion: Edelstahl, Stütznocken
- Befestigung: innen sichtbar, durchgehend, Gewindeschrauben M6, Abdeckkappen für Schraubenköpfe

Beschreibung			Lochung/ Abstand	F1	F8707	F9016	P.E.	Krt.
				Art.-Nr./€	Art.-Nr./€	Art.-Nr./€		
Türgriff-Garnitur (Kurzhalsgriff/Griff)	67-72	8	92	2746181 <b>17,86</b>	2746199 <b>17,86</b>	<b>2746236</b> <b>17,86</b>	1	10

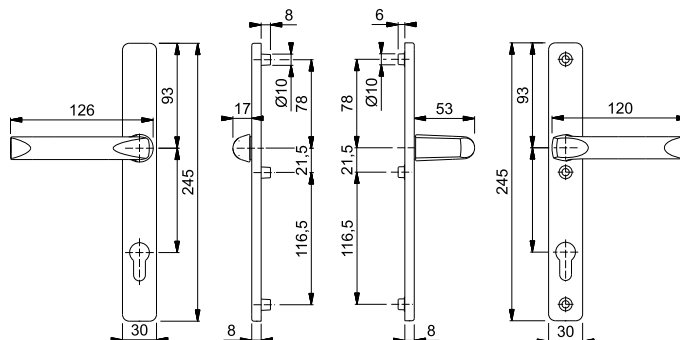

Befestigungs-Sets für Sondertürdicken siehe S. 882.



## Luxembourg - 513G/3357N/1500

duraplus®

HOPPE-Aluminium-Schmalschild-Wechsel-Garnitur für Profiltüren:

- Lagerung: außen Stoßgriff fest, unmontierbar; innen Türgriff fest/drehbar, Rückholfeder, wartungsfreies Gleitlager
- Verbindung: HOPPE-Vollstift
- Unterkonstruktion: Zamak, Stütznocken
- Befestigung: verdeckt, durchgehend, Gewindeschrauben M6

Beschreibung			Lochung/ Abstand	F1	F9	F8707	F9016	P.E.	Krt.
				Art.-Nr./€	Art.-Nr./€	Art.-Nr./€	Art.-Nr./€		
Wechsel-Garnitur (Stoßgriff/Griff)	67-72	8/40	92	3928921 <b>58,74</b>	<b>8209496</b> <b>64,62</b>	8023103 <b>58,74</b>	8209629 <b>58,74</b>	1	5

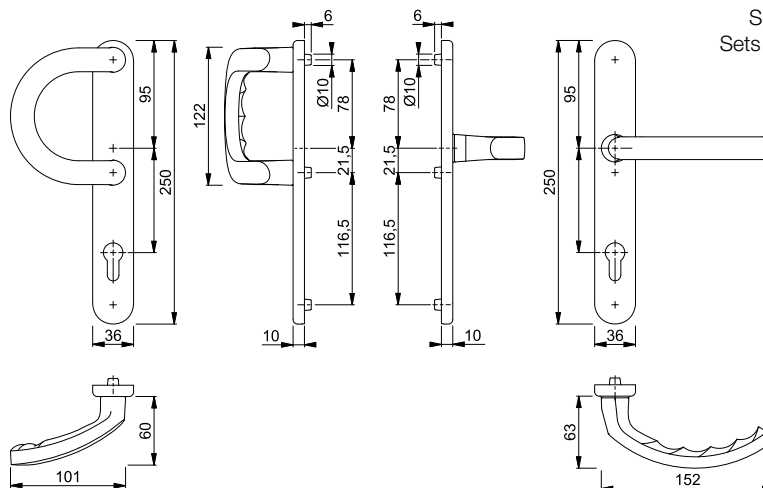

Schrauben- und Befestigungs-Sets für Sondertürdicken siehe ab S. 857.



**Luxembourg - 86G/3357N/1500**

duraplus®



HOPPE-Aluminium-Schmalschild-Wechsel-Garnitur für Profiltüren:

- Lagerung: außen gekröpfter Knopf fest, ummontierbar; innen Türgriff fest/drehbar, Rückholfeder, wartungsfreies Gleitlager
- Verbindung: HOPPE-FDW-Profilvollstift
- Unterkonstruktion: Zamak, Stütznocken
- Befestigung: verdeckt, durchgehend, Gewindeschrauben M6

Beschreibung			Lochung/ Abstand	F1	F9	F8707	F9016	P.E.	Krt.
				Art.-Nr./€	Art.-Nr./€	Art.-Nr./€	Art.-Nr./€		
Wechsel-Garnitur (Knopf/Griff)	67-72	8	92	11622660 <b>58,74</b>	<b>8207102</b> <b>64,62</b>	1852504 <b>58,74</b>	8089146 <b>58,74</b>	1	5

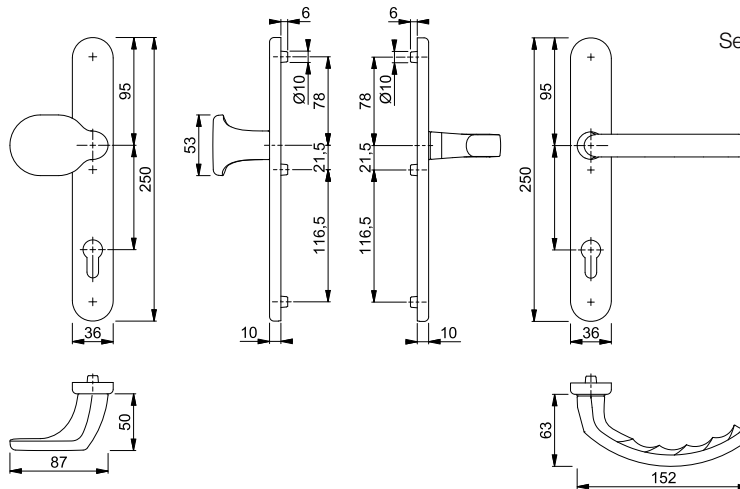

Schrauben- und Befestigungs-Sets für Sondertürdicken siehe ab S. 857.

**Luxembourg - 1500/3357N**

duraplus®



HOPPE-Aluminium-Schmalschild-Türgriff-Garnitur für Profiltüren:

- Lagerung: Türgriffe fest/drehbar, Rückholfedern, wartungsfreie Gleitlager
- Verbindung: HOPPE-Profilvollstift
- Unterkonstruktion: Zamak, Stütznocken
- Befestigung: verdeckt, durchgehend, Gewindeschrauben M6

Beschreibung			Lochung/ Abstand	F1	F9	F8707	F9016	P.E.	Krt.
				Art.-Nr./€	Art.-Nr./€	Art.-Nr./€	Art.-Nr./€		
Türgriff-Garnitur (Griff/Griff)	67-72	8	92	3234515 <b>45,30</b>	<b>6990949</b> <b>49,82</b>	6990741 <b>45,30</b>	836499 <b>45,30</b>	1	10

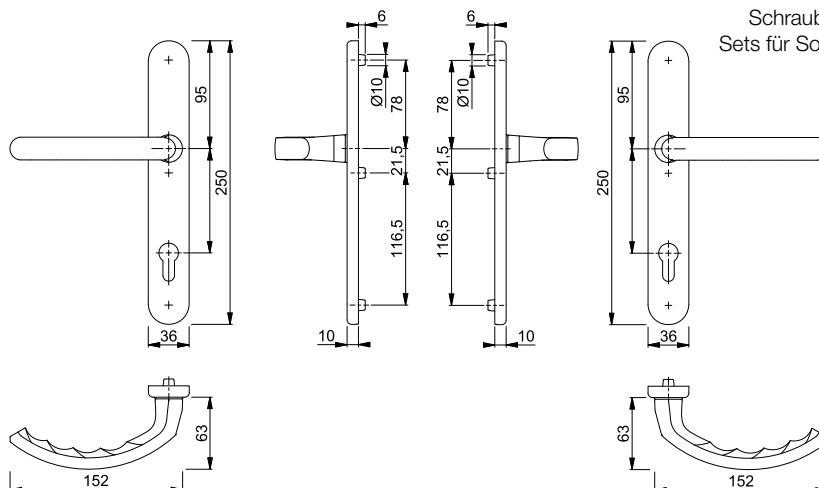

Schrauben- und Befestigungs-Sets für Sondertürdicken siehe ab S. 857.



## ■ Luxembourg - 099KH/3357N/1500

duraplus®

HOPPE-Aluminium-Schmalschild-Türgriff-Garnitur für Profiltüren:

- Lagerung: außen Kurzhalsgriff, innen Türgriff, fest/drehbar, Rückholfeder, wartungsfreie Gleitlager
- Verbindung: HOPPE-Vollstift
- Unterkonstruktion: Zamak, Stütznocken
- Befestigung: verdeckt, durchgehend, Gewindeschrauben M6

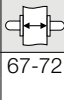
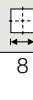

Beschreibung			Lochung/ Abstand	F1	F9	F8707	F9016	P.E.	Krt.
				Art.-Nr./€	Art.-Nr./€	Art.-Nr./€	Art.-Nr./€		
Türgriff-Garnitur (Kurzhalsgriff/Griff)	67-72	8	 92	11622659 <b>45,30</b>	<b>1774286</b> <b>49,82</b>	8034076 <b>45,30</b>	8047193 <b>45,30</b>	1	5

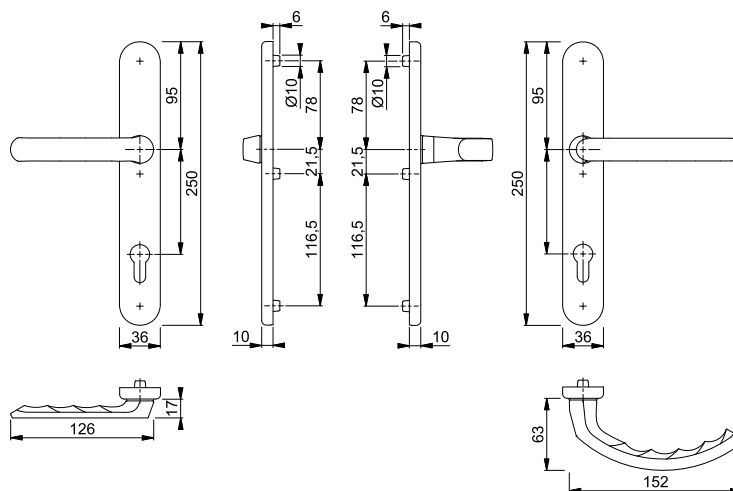



**Marseille - 1138F/55**

duraplus®

HOPPE-Aluminium-Rosetten-Türgriff-Halbgarnitur ohne Schlüsselrosette für Profiltüren:

- Lagerung: Türgriff fest/drehbar, Rückholfeder, wartungsfreies Gleitlager
- Verbindung: für HOPPE-Profilvollstift (bei Vierkant 8 mm) oder -Spreizstift (als Halbgarnitur auf der Innenseite der Außen-/Wohnungsabschluss-Tür)
- Unterkonstruktion: Zamak
- Befestigung: verdeckt, Kunststoff-Dübel (Schrauben für Kunststoff-Dübel, Blindsteckmuttern für Aluminiumtüren oder Spreiznocken für Kunststofftüren separat bestellen)

Beschreibung	8	F1	F1-2-S	P.E.	Krt.
Türgriff-Halbgarnitur	8	11636282 <b>20,56</b>	<b>3676292</b> <b>30,32</b>	2	12
	10	11636440 <b>27,38</b>	3676268 <b>37,12</b>	2	12

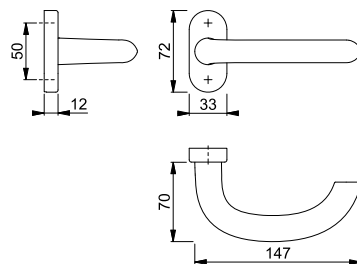

Der Buchstabe **S** in der Farbnummer steht für SecuSan®, die antimikrobielle Oberfläche. Nur für den Innenbereich geeignet.

**SecuSan®**

Für die Montage wird ein Vollvierkantstift 10 mm (S. 846) oder ein Profilverstift 8 mm (S. 848) benötigt.

Bei der Montage als Halbgarnitur auf der Innenseite der Haus- oder Wohnungsabschluss-Tür wird ein Spreizstift (S. 851) benötigt.

Befestigungsmaterial: Blindsteckmuttern (für Aluminiumtüren) und Spreiznocken (für Kunststofftüren) siehe S. 884.

Passende Schlüsselrosette 55S siehe S. 271.



## ■ Marseille - 1138GF2/55

duraplus®

HOPPE-Aluminium-Rosetten-Türgriff-Halbgarnitur ohne Schlüsselrosette für Profiltüren:

- Lagerung: gekröpfter Türgriff fest/drehbar, Rückholfeder, wartungsfreies Gleitlager
- Verbindung: für HOPPE-Profilvollstift (bei Vierkant 8 mm) oder -Spreizstift (als Halbgarnitur auf der Innenseite der Außen-/Wohnungsabschluss-Tür)
- Unterkonstruktion: Zamak
- Befestigung: verdeckt, Kunststoff-Dübel (Schrauben für Kunststoff-Dübel, Blindsteckmuttern für Aluminiumtüren oder Spreiznocken für Kunststofftüren separat bestellen)

Beschreibung			F1	F1-2-S	F8707	F9016	P.E.	Krt.
			Art.-Nr./€	Art.-Nr./€	Art.-Nr./€	Art.-Nr./€		
Türgriff-Halbgarnitur		8	<b>3632601</b> 41,02	3676330 50,78	3632687 41,02	3632724 41,02	2	12
		10	3633006 47,84	3742288 57,60	3633090 47,84	3633111 47,84	2	12

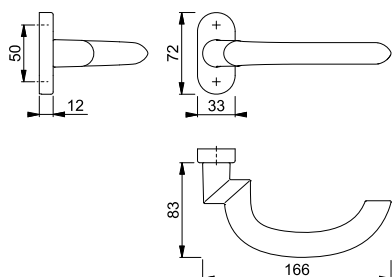

Der Buchstabe **S** in der Farbnummer steht für SecuSan®, die antimikrobielle Oberfläche. Nur für den Innenbereich geeignet.

**SecuSan®**

Für die Montage wird ein Vollvierkantstift 10 mm (S. 846) oder ein Profilvollstift 8 mm (S. 848) benötigt.

Bei der Montage als Halbgarnitur auf der Innenseite der Haus- oder Wohnungsabschluss-Tür wird ein Spreizstift (S. 851) benötigt.

Befestigungsmaterial:  
Blindsteckmuttern (für Aluminiumtüren) und Spreiznocken (für Kunststofftüren) siehe S. 884.

Passende Schlüsselrosette 55S  
siehe S. 271.



■ **Marseille - E1138F/55**

duraplus®

HOPPE-Edelstahl-Rosetten-Türgriff-Halbgarnitur ohne Schlüsselrosette für Profiltüren:

- Lagerung: Türgriff fest/drehbar, Rückholfeder, wartungsfreies Gleitlager
- Verbindung: für HOPPE-Profilvollstift (bei Vierkant 8 mm) oder -Spreizstift (als Halbgarnitur auf der Innenseite der Außen-/Wohnungsabschluss-Tür)
- Unterkonstruktion: Zamak
- Befestigung: verdeckt, Kunststoff-Dübel (Schrauben für Kunststoff-Dübel, Blindsteckmuttern für Aluminiumtüren oder Spreiznocken für Kunststofftüren separat bestellen)



Beschreibung	8	F69	F69-S	P.E.	Krt.
		Art.-Nr./€	Art.-Nr./€		
Türgriff-Halbgarnitur	8	<b>3028771</b> <b>32,60</b>	3656831 <b>42,36</b>	2	12
	10	3028754 <b>39,42</b>	3656777 <b>49,16</b>	2	12

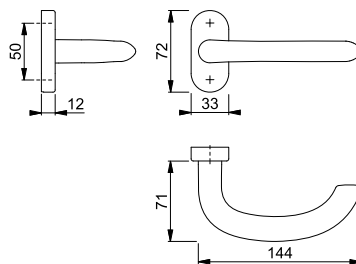

Der Buchstabe **S** in der Farbnummer steht für SecuSan®, die antimikrobielle Oberfläche. Nur für den Innenbereich geeignet.

**SecuSan®**

Für die Montage wird ein Vollvierkantstift 10 mm (S. 846) oder ein Profilverstift 8 mm (S. 848) benötigt.

Bei der Montage als Halbgarnitur auf der Innenseite der Haus- oder Wohnungsabschluss-Tür wird ein Spreizstift (S. 851) benötigt.

Befestigungsmaterial:  
Blindsteckmuttern (für Aluminiumtüren) und Spreiznocken (für Kunststofftüren) siehe S. 884.

Passende Schlüsselrosette E55S siehe S. 277.



## ■ Marseille - E1138GF2/55

duraplus®

HOPPE-Edelstahl-Rosetten-Türgriff-Halbgarnitur ohne Schlüsselrosette für Profiltüren:

- Lagerung: gekröpfter Türgriff fest/drehbar, Rückholfeder, wartungsfreies Gleitlager
- Verbindung: für HOPPE-Profilvollstift (bei Vierkant 8 mm) oder -Spreizstift (als Halbgarnitur auf der Innenseite der Außen-/Wohnungsabschluss-Tür)
- Unterkonstruktion: Zamak
- Befestigung: verdeckt, Kunststoff-Dübel (Schrauben für Kunststoff-Dübel, Blindsteckmuttern für Aluminiumtüren oder Spreiznocken für Kunststofftüren separat bestellen)



Beschreibung	8	10	F69	F69-S			P.E.	Krt.
			Art.-Nr./€	Art.-Nr./€				
Türgriff-Halbgarnitur	8		<b>3527027</b> <b>98,38</b>	3656849 <b>108,14</b>			2	12
	10			3742544 <b>114,94</b>			2	12

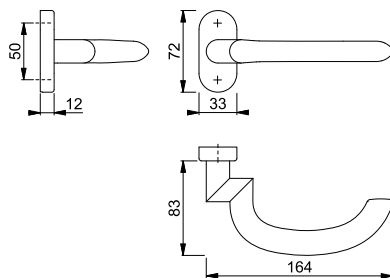

Der Buchstabe **S** in der Farbnummer steht für SecuSan®, die antimikrobielle Oberfläche. Nur für den Innenbereich geeignet.

**SecuSan®**

Für die Montage wird ein Vollvierkantstift 10 mm (S. 846) oder ein Profilverstift 8 mm (S. 848) benötigt.

Bei der Montage als Halbgarnitur auf der Innenseite der Haus- oder Wohnungsabschluss-Tür wird ein Spreizstift (S. 851) benötigt.

Befestigungsmaterial: Blindsteckmuttern (für Aluminiumtüren) und Spreiznocken (für Kunststofftüren) siehe S. 884.

Passende Schlüsselrosette E55S siehe S. 277.



## ■ München - M52G/387N/112SH

duraplus®

HOPPE-Messing-Schmalschild-Wechsel-Garnitur für Profiltüren:

- Lagerung: außen gekröpfter Knopf fest, ummontierbar; innen Türgriff fest/drehbar, wartungsfreies Gleitlager
- Verbindung: HOPPE-FDW-Profilstift
- Schilder: Stütznocken
- Befestigung: innen sichtbar, durchgehend, Gewindeschrauben M5



Beschreibung	58-63	8	Lochung/Abstand	F71	F73	F77-R		P.E.	Krt.
				Art.-Nr./€	Art.-Nr./€	Art.-Nr./€			
Wechsel-Garnitur (Knopf/Griff), rechts	58-63	8	92	6822142 <b>174,86</b>	<b>6822225</b> <b>192,34</b>	2047144 <b>244,80</b>		1	4
Wechsel-Garnitur (Knopf/Griff), links	58-63	8	92	6822209 <b>174,86</b>	6822217 <b>192,34</b>	2047152 <b>244,80</b>		1	4

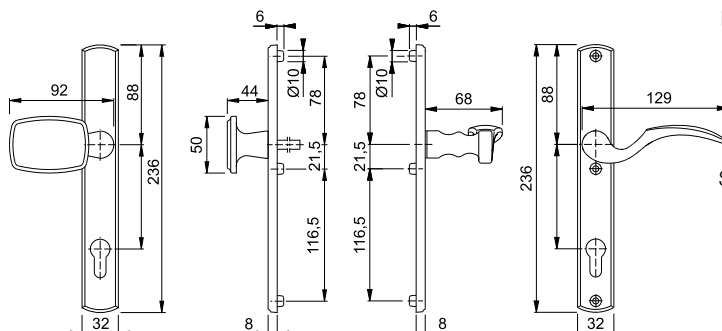

Resista® wird auf alle Oberflächen gewährt, die in der Farbnummer den Buchstaben **R** enthalten.

**Resista®**

Schrauben- und Befestigungs-Sets für Sondertürdicken siehe ab S. 857.



**München - M112SH/387N**

duraplus®

HOPPE-Messing-Schmalschild-Türgriff-Garnitur für Profiltüren:

- Lagerung: Türgriffe fest/drehbar, wartungsfreie Gleitlager
- Verbindung: HOPPE-Vollstift
- Schilder: Stütznocken
- Befestigung: innen sichtbar, durchgehend, Gewindeschrauben M5



Beschreibung	58-63	8	Lochung/ Abstand	F71			F73			F77-R			P.E.	Krt.
				Art.-Nr./€	Art.-Nr./€	Art.-Nr./€	Art.-Nr./€	Art.-Nr./€	Art.-Nr./€	Art.-Nr./€				
Türgriff-Garnitur (Griff/Griff), rechts	58-63	8	92	6820294 <b>152,76</b>	<b>6820518</b> <b>168,04</b>	1896460 <b>213,86</b>						1	10	
Türgriff-Garnitur (Griff/Griff), links	58-63	8	92	6820500 <b>152,76</b>	<b>6820534</b> <b>168,04</b>	1896486 <b>213,86</b>						1	10	

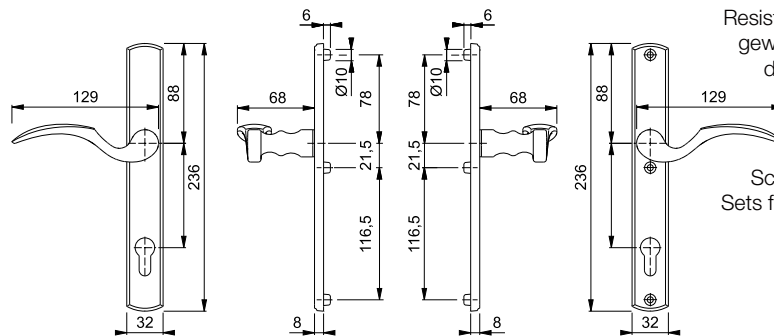

Resista® wird auf alle Oberflächen gewährt, die in der Farbnummer den Buchstaben **R** enthalten.

**Resista®**

Schrauben- und Befestigungs-Sets für Sondertürdicken siehe ab S. 857.



**Paris - 138GF/55**

duraplus®

HOPPE-Aluminium-Rosetten-Türgriff-Halbgarnitur ohne Schlüsselrosette für Profiltüren:

- Lagerung: gekröpfter Türgriff fest/drehbar, Rückholfeder, wartungsfreies Gleitlager
- Verbindung: für HOPPE-Profilvollstift (bei Vierkant 8 mm) oder -Spreizstift (als Halbgarnitur auf der Innenseite der Außen-/Wohnungsabschluss-Tür)
- Unterkonstruktion: Zamak
- Befestigung: verdeckt, Kunststoff-Dübel (Schrauben für Kunststoff-Dübel, Blindsteckmutter für Aluminiumtüren oder Spreiznocken für Kunststofftüren separat bestellen)

Beschreibung	8	10	F1		F9-2		F9016		P.E.	Krt.
			Art.-Nr./€	Art.-Nr./€	Art.-Nr./€	Art.-Nr./€	Art.-Nr./€	Art.-Nr./€		
Türgriff-Halbgarnitur	8		3162013 <b>29,44</b>	<b>3678829</b> <b>39,18</b>	2699468 <b>35,30</b>	8212524 <b>29,44</b>			2	12
	10		3162101 <b>36,24</b>	3678669 <b>46,00</b>	2803851 <b>42,12</b>	3162208 <b>36,24</b>			2	12

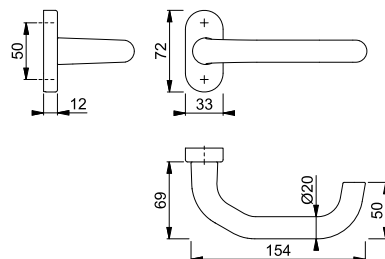

Der Buchstabe **S** in der Farbnummer steht für SecuSan®, die antimikrobielle Oberfläche. Nur für den Innenbereich geeignet.

**SecuSan®**

Für die Montage wird ein Vollvierkantstift 10 mm (S. 846) oder ein Profilverstift 8 mm (S. 848) benötigt.

Bei der Montage als Halbgarnitur auf der Innenseite der Haus- oder Wohnungsabschluss-Tür wird ein Spreizstift (S. 851) benötigt.

Befestigungsmaterial: Blindsteckmutter (für Aluminiumtüren) und Spreiznocken (für Kunststofftüren) siehe S. 884.

Passende Schlüsselrosette 55S siehe S. 271.



## Paris - 138GF2/55

duraplus®

HOPPE-Aluminium-Rosetten-Türgriff-Halbgarnitur ohne Schlüsselrosette für Profiltüren:

- Lagerung: gekröpfter Türgriff fest/drehbar, Rückholfeder, wartungsfreies Gleitlager
- Verbindung: für HOPPE-Profilvollstift (bei Vierkant 8 mm) oder -Spreizstift (als Halbgarnitur auf der Innenseite der Außen-/Wohnungsabschluss-Tür)
- Unterkonstruktion: Zamak
- Befestigung: verdeckt, Kunststoff-Dübel (Schrauben für Kunststoff-Dübel, Blindsteckmuttern für Aluminiumtüren oder Spreiznocken für Kunststofftüren separat bestellen)

Beschreibung	8	10	F1	F1-2-S	F9-2	F8707	P.E.	Krt.
			Art.-Nr./€	Art.-Nr./€	Art.-Nr./€	Art.-Nr./€		
Türgriff-Halbgarnitur	8		3590819 <b>46,48</b>	<b>3678861</b> <b>56,24</b>	3590801 <b>55,80</b>	3590827 <b>46,48</b>	2	12
	10		3591299 <b>53,30</b>	3678853 <b>63,06</b>	3591361 <b>62,60</b>	3591379 <b>53,30</b>	2	12
Beschreibung			F9016				P.E.	Krt.
Türgriff-Halbgarnitur	8		3590843 <b>46,48</b>				2	12
	10		3591387 <b>53,30</b>				2	12

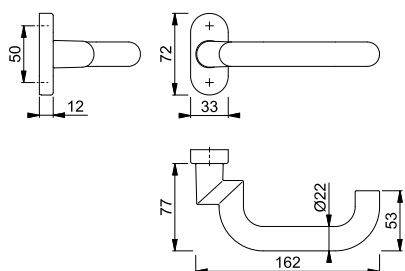

Der Buchstabe **S** in der Farbnummer steht für SecuSan®, die antimikrobielle Oberfläche. Nur für den Innenbereich geeignet.

**SecuSan®**

Für die Montage wird ein Vollvierkantstift 10 mm (S. 846) oder ein Profilverstift 8 mm (S. 848) benötigt. Bei der Montage als Halbgarnitur auf der Innenseite der Haus- oder Wohnungsabschluss-Tür wird ein Spreizstift (S. 851) benötigt.

Befestigungsmaterial: Blindsteckmuttern (für Aluminiumtüren) und Spreiznocken (für Kunststofftüren) siehe S. 884.

Passende Schlüsselrosette 55S siehe S. 271.





■ **Paris - E138GF/55**

duraplus®

HOPPE-Edelstahl-Rosetten-Türgriff-Halbgarnitur ohne Schlüsselrosette für Profiltüren:

- Lagerung: gekröpfter Türgriff fest/drehbar, Rückholfeder, wartungsfreies Gleitlager
- Verbindung: für HOPPE-Profilvollstift (bei Vierkant 8 mm) oder -Spreizstift (als Halbgarnitur auf der Innenseite der Außen-/Wohnungsabschluss-Tür)
- Unterkonstruktion: Zamak
- Befestigung: verdeckt, Kunststoff-Dübel (Schrauben für Kunststoff-Dübel, Blindsteckmuttern für Aluminiumtüren oder Spreiznocken für Kunststofftüren separat bestellen)



Beschreibung					P.E.	Krt.
		F69	F69-S	F77-R		
		Art.-Nr./€	Art.-Nr./€	Art.-Nr./€		
Türgriff-Halbgarnitur	8	595877 <b>44,38</b>	<b>3659249</b> <b>54,14</b>	2088510 <b>75,46</b>	2	12
	10	6340996 <b>51,20</b>	3659222 <b>60,94</b>	2088456 <b>82,26</b>	2	12

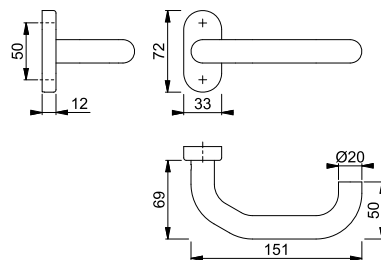

Resista® wird auf alle Oberflächen gewährt, die in der Farbnummer den Buchstaben **R** enthalten.

**Resista®**

Der Buchstabe **S** in der Farbnummer steht für SecuSan®, die antimikrobielle Oberfläche. Nur für den Innenbereich geeignet.

**SecuSan®**

Für die Montage wird ein Vollvierkantstift 10 mm (S. 846) oder ein Profilverstift 8 mm (S. 848) benötigt.

Bei der Montage als Halbgarnitur auf der Innenseite der Haus- oder Wohnungsabschluss-Tür wird ein Spreizstift (S. 851) benötigt.

Befestigungsmaterial: Blindsteckmuttern (für Aluminiumtüren) und Spreiznocken (für Kunststofftüren) siehe S. 884.

Passende Schlüsselrosette E55S siehe S. 277.



## Paris - E138GF2/55

duraplus®

HOPPE-Edelstahl-Rosetten-Türgriff-Halbgarnitur ohne Schlüsselrosette für Profiltüren:

- Lagerung: gekröpfter Türgriff fest/drehbar, Rückholfeder, wartungsfreies Gleitlager
- Verbindung: für HOPPE-Profilvollstift (bei Vierkant 8 mm) oder -Spreizstift (als Halbgarnitur auf der Innenseite der Außen-/Wohnungsabschluss-Tür)
- Unterkonstruktion: Zamak
- Befestigung: verdeckt, Kunststoff-Dübel (Schrauben für Kunststoff-Dübel, Blindsteckmuttern für Aluminiumtüren oder Spreiznocken für Kunststofftüren separat bestellen)



Beschreibung			F69	F69-S			P.E.	Krt.
			Art.-Nr./€	Art.-Nr./€				
Türgriff-Halbgarnitur		8	2739837	<b>3659273</b>			2	12
			<b>96,80</b>	<b>106,54</b>				
		10	3184626	3659265			2	12
			<b>103,62</b>	<b>113,36</b>				

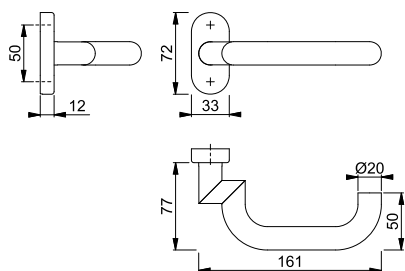

Der Buchstabe **S** in der Farbnummer steht für SecuSan®, die antimikrobielle Oberfläche. Nur für den Innenbereich geeignet.

**SecuSan®**

Für die Montage wird ein Vollvierkantstift 10 mm (S. 846) oder ein Profilverstift 8 mm (S. 848) benötigt.

Bei der Montage als Halbgarnitur auf der Innenseite der Haus- oder Wohnungsabschluss-Tür wird ein Spreizstift (S. 851) benötigt.

Befestigungsmaterial:  
Blindsteckmuttern (für Aluminiumtüren) und Spreiznocken (für Kunststofftüren) siehe S. 884.

Passende Schlüsselrosette E55S siehe S. 277.



**Rotterdam - 1401GF2/55**

duraplus®

HOPPE-Aluminium-Rosetten-Türgriff-Halbgarnitur ohne Schlüsselrosette für Profiltüren:

- Lagerung: gekröpfter Türgriff fest/drehbar, Rückholfeder, wartungsfreies Gleitlager
- Verbindung: für HOPPE-Profilvollstift (bei Vierkant 8 mm) oder -Spreizstift (als Halbgarnitur auf der Innenseite der Außen-/Wohnungsabschluss-Tür)
- Unterkonstruktion: Zamak
- Befestigung: verdeckt, Kunststoff-Dübel (Schrauben für Kunststoff-Dübel, Blindsteckmuttern für Aluminiumtüren oder Spreiznocken für Kunststofftüren separat bestellen)

Beschreibung	8	F1	F1-2-S	F9-2	F8707	P.E.	Krt.
Türgriff-Halbgarnitur	8	<b>3621911</b> <b>55,36</b>	3745454 <b>65,10</b>	3629074 <b>66,44</b>	3629111 <b>55,36</b>	2	12
	10	3629146 <b>62,16</b>	3745471 <b>71,92</b>	3629162 <b>73,24</b>	3629171 <b>62,16</b>	2	12
Beschreibung		F9016				P.E.	Krt.
Türgriff-Halbgarnitur	8	3629120 <b>55,36</b>				2	12
	10	3629189 <b>62,16</b>				2	12

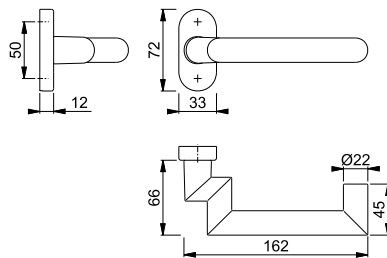

Der Buchstabe **S** in der Farbnummer steht für SecuSan®, die antimikrobielle Oberfläche. Nur für den Innenbereich geeignet.

**SecuSan®**

Für die Montage wird ein Vollvierkantstift 10 mm (S. 846) oder ein Profilverstift 8 mm (S. 848) benötigt.

Bei der Montage als Halbgarnitur auf der Innenseite der Haus- oder Wohnungsabschluss-Tür wird ein Spreizstift (S. 851) benötigt.

Befestigungsmaterial: Blindsteckmuttern (für Aluminiumtüren) und Spreiznocken (für Kunststofftüren) siehe S. 884.

Passende Schlüsselrosette 55S siehe S. 271.



## Rotterdam - E1401GF2/55

duraplus®

HOPPE-Edelstahl-Rosetten-Türgriff-Halbgarnitur ohne Schlüsselrosette für Profiltüren:

- Lagerung: gekröpfter Türgriff fest/drehbar, Rückholfeder, wartungsfreies Gleitlager
- Verbindung: für HOPPE-Profilvollstift (bei Vierkant 8 mm) oder -Spreizstift (als Halbgarnitur auf der Innenseite der Außen-/Wohnungsabschluss-Tür)
- Unterkonstruktion: Zamak
- Befestigung: verdeckt, Kunststoff-Dübel (Schrauben für Kunststoff-Dübel, Blindsteckmuttern für Aluminiumtüren oder Spreiznocken für Kunststofftüren separat bestellen)



Beschreibung	8	F69	F69-S			P.E.	Krt.
		Art.-Nr./€	Art.-Nr./€				
Türgriff-Halbgarnitur	8	<b>3185493</b> <b>108,60</b>	3745657 <b>118,36</b>			2	12
	10	3185531 <b>115,42</b>	3745711 <b>125,16</b>			2	12

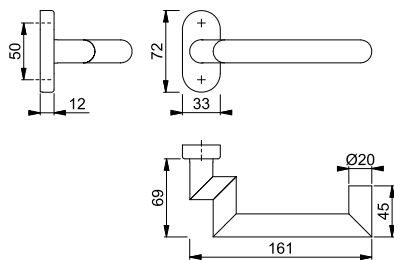

Der Buchstabe **S** in der Farbnummer steht für SecuSan®, die antimikrobielle Oberfläche. Nur für den Innenbereich geeignet.

**SecuSan®**

Für die Montage wird ein Vollvierkantstift 10 mm (S. 846) oder ein Profilvollstift 8 mm (S. 848) benötigt.

Bei der Montage als Halbgarnitur auf der Innenseite der Haus- oder Wohnungsabschluss-Tür wird ein Spreizstift (S. 851) benötigt.

Befestigungsmaterial:  
Blindsteckmuttern (für Aluminiumtüren) und Spreiznocken (für Kunststofftüren) siehe S. 884.

Passende Schlüsselrosette E55S siehe S. 277.



### San Francisco - 1301GF2/55

duraplus®

HOPPE-Aluminium-Rosetten-Türgriff-Halbgarnitur ohne Schlüsselrosette für Profiltüren:

- Lagerung: gekröpfter Türgriff fest/drehbar, Rückholfeder, wartungsfreies Gleitlager
- Verbindung: für HOPPE-Profilvollstift (bei Vierkant 8 mm) oder -Spreizstift (als Halbgarnitur auf der Innenseite der Außen-/Wohnungsabschluss-Tür)
- Unterkonstruktion: Zamak
- Befestigung: verdeckt, Kunststoff-Dübel (Schrauben für Kunststoff-Dübel, Blindsteckmutter für Aluminiumtüren oder Spreiznocken für Kunststofftüren separat bestellen)

Beschreibung	8	10	F1	F9-2	F8707	F9016	P.E.	Krt.
			Art.-Nr./€	Art.-Nr./€	Art.-Nr./€	Art.-Nr./€		
Türgriff-Halbgarnitur	8		<b>3713671</b> <b>46,48</b>	3713719 <b>55,80</b>	3713727 <b>46,48</b>	3713735 <b>46,48</b>	2	12
	10		3713778 <b>53,30</b>	3714050 <b>62,60</b>	3714068 <b>53,30</b>	3714076 <b>53,30</b>	2	12

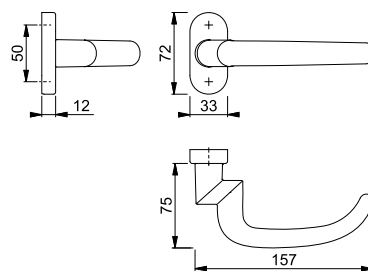

Für die Montage wird ein Vollvierkantstift 10 mm (S. 846) oder ein Profilverstift 8 mm (S. 848) benötigt.

Bei der Montage als Halbgarnitur auf der Innenseite der Haus- oder Wohnungsabschluss-Tür wird ein Spreizstift (S. 851) benötigt.

Befestigungsmaterial: Blindsteckmutter (für Aluminiumtüren) und Spreiznocken (für Kunststofftüren) siehe S. 884.

Passende Schlüsselrosette 55S siehe S. 271.

9



### San Francisco - E1301GF2/55

duraplus®

HOPPE-Edelstahl-Rosetten-Türgriff-Halbgarnitur ohne Schlüsselrosette für Profiltüren:

- Lagerung: gekröpfter Türgriff fest/drehbar, Rückholfeder, wartungsfreies Gleitlager
- Verbindung: für HOPPE-Profilvollstift (bei Vierkant 8 mm) oder -Spreizstift (als Halbgarnitur auf der Innenseite der Außen-/Wohnungsabschluss-Tür)
- Unterkonstruktion: Zamak
- Befestigung: verdeckt, Kunststoff-Dübel (Schrauben für Kunststoff-Dübel, Blindsteckmutter für Aluminiumtüren oder Spreiznocken für Kunststofftüren separat bestellen)

Beschreibung	8	10	F69	P.E.	Krt.
			Art.-Nr./€		
Türgriff-Halbgarnitur	8		<b>3728970</b> <b>101,76</b>	2	12
	10		3728996 <b>108,58</b>	2	12

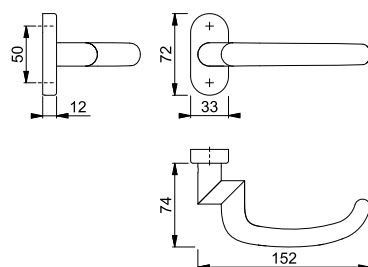

Für die Montage wird ein Vollvierkantstift 10 mm (S. 846) oder ein Profilverstift 8 mm (S. 848) benötigt.

Bei der Montage als Halbgarnitur auf der Innenseite der Haus- oder Wohnungsabschluss-Tür wird ein Spreizstift (S. 851) benötigt.

Befestigungsmaterial: Blindsteckmutter (für Aluminiumtüren) und Spreiznocken (für Kunststofftüren) siehe S. 884.

Passende Schlüsselrosette E55S siehe S. 277.





## Stockholm - 1140F/55

duraplus®

HOPPE-Aluminium-Rosetten-Türgriff-Halbgarnitur ohne Schlüsselrosette für Profiltüren:

- Lagerung: Türgriff fest/drehbar, Rückholfeder, wartungsfreies Gleitlager
- Verbindung: für HOPPE-Profilvollstift (bei Vierkant 8 mm) oder -Spreizstift (als Halbgarnitur auf der Innenseite der Außen-/Wohnungsabschluss-Tür)
- Unterkonstruktion: Zamak
- Befestigung: verdeckt, Kunststoff-Dübel (Schrauben für Kunststoff-Dübel, Blindsteckmuttern für Aluminiumtüren oder Spreiznocken für Kunststofftüren separat bestellen)

Beschreibung	8	10	F1	F1-2-S			P.E.	Krt.
			Art.-Nr./€	Art.-Nr./€				
Türgriff-Halbgarnitur	8		11636518 <b>20,56</b>	<b>3677501</b> <b>30,32</b>			2	12
	10			3677471 <b>37,12</b>			2	12

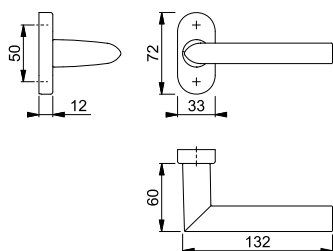

Der Buchstabe **S** in der Farbnummer steht für SecuSan®, die antimikrobielle Oberfläche. Nur für den Innenbereich geeignet.

**SecuSan®**

Für die Montage wird ein Vollvierkantstift 10 mm (S. 846) oder ein Profilvollstift 8 mm (S. 848) benötigt.

Bei der Montage als Halbgarnitur auf der Innenseite der Haus- oder Wohnungsabschluss-Tür wird ein Spreizstift (S. 851) benötigt.

Befestigungsmaterial:  
Blindsteckmuttern (für Aluminiumtüren) und Spreiznocken (für Kunststofftüren) siehe S. 884.

Passende Schlüsselrosette 55S  
siehe S. 271.





**Stockholm - 1140GF2/55**

duraplus®

HOPPE-Aluminium-Rosetten-Türgriff-Halbgarnitur ohne Schlüsselrosette für Profiltüren:

- Lagerung: gekröpfter Türgriff fest/drehbar, Rückholfeder, wartungsfreies Gleitlager
- Verbindung: für HOPPE-Profilvollstift (bei Vierkant 8 mm) oder -Spreizstift (als Halbgarnitur auf der Innenseite der Außen-/Wohnungsabschluss-Tür)
- Unterkonstruktion: Zamak
- Befestigung: verdeckt, Kunststoff-Dübel (Schrauben für Kunststoff-Dübel, Blindsteckmuttern für Aluminiumtüren oder Spreiznocken für Kunststofftüren separat bestellen)

Beschreibung			F1	F9-2	F8707	F9016	P.E.	Krt.
			Art.-Nr./€	Art.-Nr./€	Art.-Nr./€	Art.-Nr./€		
Türgriff-Halbgarnitur	8		<b>3698811</b> <b>41,02</b>	3698838 <b>49,24</b>	3698846 <b>41,02</b>	3698854 <b>41,02</b>	2	12
	10		3698862 <b>47,84</b>	3698969 <b>56,06</b>	3698993 <b>47,84</b>	3699030 <b>47,84</b>	2	12

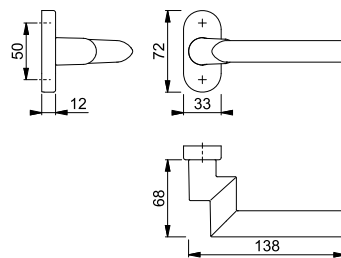

Für die Montage wird ein Vollvierkantstift 10 mm (S. 846) oder ein Profilverstift 8 mm (S. 848) benötigt.

Bei der Montage als Halbgarnitur auf der Innenseite der Haus- oder Wohnungsabschluss-Tür wird ein Spreizstift (S. 851) benötigt.

Befestigungsmaterial: Blindsteckmuttern (für Aluminiumtüren) und Spreiznocken (für Kunststofftüren) siehe S. 884.

Passende Schlüsselrosette 55S siehe S. 271.



## ■ Stockholm - E1140F/55

duraplus®

HOPPE-Edelstahl-Rosetten-Türgriff-Halbgarnitur ohne Schlüsselrosette für Profiltüren:

- Lagerung: Türgriff fest/drehbar, Rückholfeder, wartungsfreies Gleitlager
- Verbindung: für HOPPE-Profilvollstift (bei Vierkant 8 mm) oder -Spreizstift (als Halbgarnitur auf der Innenseite der Außen-/Wohnungsabschluss-Tür)
- Unterkonstruktion: Zamak
- Befestigung: verdeckt, Kunststoff-Dübel (Schrauben für Kunststoff-Dübel, Blindsteckmuttern für Aluminiumtüren oder Spreiznocken für Kunststofftüren separat bestellen)



Beschreibung			F69	F69-S			P.E.	Krt.
			Art.-Nr./€	Art.-Nr./€				
Türgriff-Halbgarnitur		8	3028922	<b>3658158</b>			2	12
			<b>32,60</b>	<b>42,36</b>				
		10	3028914	3658131			2	12
			<b>39,42</b>	<b>49,16</b>				

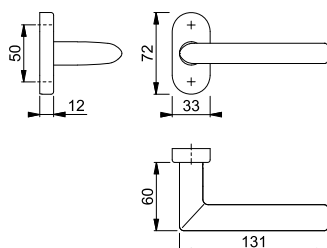

Der Buchstabe **S** in der Farbnummer steht für SecuSan®, die antimikrobielle Oberfläche. Nur für den Innenbereich geeignet.

**SecuSan®**

Für die Montage wird ein Vollvierkantstift 10 mm (S. 846) oder ein Profilvollstift 8 mm (S. 848) benötigt.

Bei der Montage als Halbgarnitur auf der Innenseite der Haus- oder Wohnungsabschluss-Tür wird ein Spreizstift (S. 851) benötigt.

Befestigungsmaterial:  
Blindsteckmuttern (für Aluminiumtüren) und Spreiznocken (für Kunststofftüren) siehe S. 884.

Passende Schlüsselrosette E55S siehe S. 277.







**Stockholm - E1140GF2/55**

duraplus®

HOPPE-Edelstahl-Rosetten-Türgriff-Halbgarnitur ohne Schlüsselrosette für Profiltüren:

- Lagerung: gekröpfter Türgriff fest/drehbar, Rückholfeder, wartungsfreies Gleitlager
- Verbindung: für HOPPE-Profilvollstift (bei Vierkant 8 mm) oder -Spreizstift (als Halbgarnitur auf der Innenseite der Außen-/Wohnungsabschluss-Tür)
- Unterkonstruktion: Zamak
- Befestigung: verdeckt, Kunststoff-Dübel (Schrauben für Kunststoff-Dübel, Blindsteckmutter für Aluminiumtüren oder Spreiznocken für Kunststofftüren separat bestellen)



Beschreibung			F69				P.E.	Krt.
			Art.-Nr./€					
Türgriff-Halbgarnitur		8	<b>11550454</b>				2	12
			<b>98,38</b>					

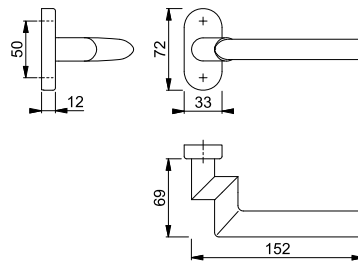

Für die Montage wird ein Vollvierkantstift 10 mm (S. 846) oder ein Profilverstift 8 mm (S. 848) benötigt.

Bei der Montage als Halbgarnitur auf der Innenseite der Haus- oder Wohnungsabschluss-Tür wird ein Spreizstift (S. 851) benötigt.

Befestigungsmaterial: Blindsteckmutter (für Aluminiumtüren) und Spreiznocken (für Kunststofftüren) siehe S. 884.

Passende Schlüsselrosette E55S siehe S. 277.

9





**Tôkyô - 76G/3346/1710RH**

duraplus®

HOPPE-Aluminium-Schmalschild-Wechsel-Garnitur für Profiltüren:

- Lagerung: außen gekröpfter Knopf fest, ummontierbar; innen Türgriff fest/drehbar, wartungsfreies Gleitlager
- Verbindung: HOPPE-FDW-Profilstift
- Unterkonstruktion: Edelstahl, Stütznocken
- Befestigung: innen sichtbar, durchgehend, Gewindeschrauben M6, Abdeckkappen für Schraubenköpfe

Beschreibung			Lochung/Abstand	F9016				P.E.	Krt.
				Art.-Nr./€					
Wechsel-Garnitur (Knopf/Griff)	57-67	8+10	92	<b>11539124</b>				1	8
				<b>35,72</b>					

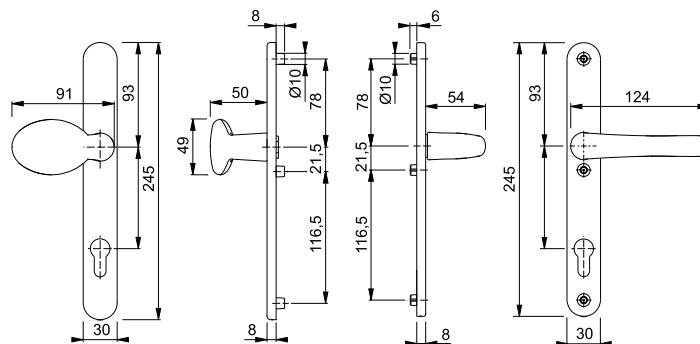

Befestigungs-Sets für Sondertürdicken siehe S. 882.



## ■ Tōkyō - 1710RH/3346

duraplus®

HOPPE-Aluminium-Schmalschild-Türgriff-Garnitur für Profiltüren:

- Lagerung: Türgriffe fest/drehbar, wartungsfreie Gleitlager
- Verbindung: HOPPE-Vollstift
- Unterkonstruktion: Edelstahl, Stütznocken
- Befestigung: innen sichtbar, durchgehend, Gewindeschrauben M6, Abdeckkappen für Schraubenköpfe

Beschreibung			Lochung/ Abstand	F1	F9016			P.E.	Krt.
				Art.-Nr./€	Art.-Nr./€				
Türgriff-Garnitur (Griff/Griff)	57-67	8+10	92	<b>11565007</b> <b>22,94</b>	11539197 <b>22,94</b>			1	18

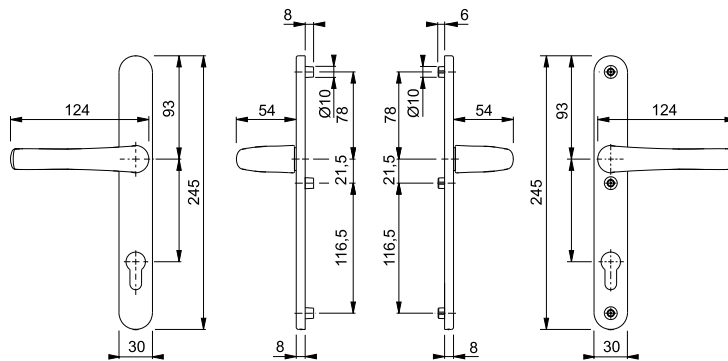

Befestigungs-Sets für  
Sondertürdicken siehe S. 882.



## ■ 50G/44

duraplus®

HOPPE-Aluminium-Knopfrosette für Profiltüren:

- Lagerung: gekröpfter Knopf fest
- Verbindung: für HOPPE-FDW-Profilvollstift
- Unterkonstruktion: Zamak
- Befestigung: verdeckt, Kunststoff-Dübel (Schrauben für Kunststoff-Dübel, Blindsteckmuttern für Aluminiumtüren oder Spreiznocken für Kunststofftüren separat bestellen)

Beschreibung		8	F1				P.E.	Krt.
			Art.-Nr./€					
Knopfrosette (fest), Stück			<b>3592216</b> <b>46,78</b>				2	12
Knopfrosette (fest/drehbar) mit Rückholfeder, Stück		8	3592890 <b>46,78</b>				2	12

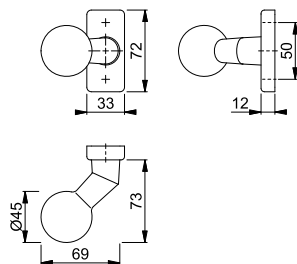

Befestigungsmaterial:  
Blindsteckmuttern (für  
Aluminiumtüren) und Spreiznocken  
(für Kunststofftüren) siehe S. 884.

Passende Schlüsselrosette 44S  
siehe S. 269.



**50G/55**

duraplus®

HOPPE-Aluminium-Knopfrosette für Profiltüren:

- Lagerung: gekröpfter Knopf fest/drehbar, Rückholfeder, wartungsfreies Gleitlager
- Verbindung: für HOPPE-Profilvollstift
- Unterkonstruktion: Zamak
- Befestigung: verdeckt, Kunststoff-Dübel (Schrauben für Kunststoff-Dübel, Blindsteckmutter für Aluminiumtüren oder Spreiznocken für Kunststofftüren separat bestellen)

Beschreibung	8	F1	F1-2-S	F9016	P.E.	Krt.
		Art.-Nr./€	Art.-Nr./€	Art.-Nr./€		
Knopfrosette (fest), Stück		3163569 <b>46,78</b>	3740389 <b>56,52</b>	3163614 <b>46,78</b>	2	12
Knopfrosette (fest/drehbar) mit Rückholfeder, Stück	8	<b>3163905</b> <b>46,78</b>	3740418 <b>56,52</b>	3164254 <b>46,78</b>	2	12

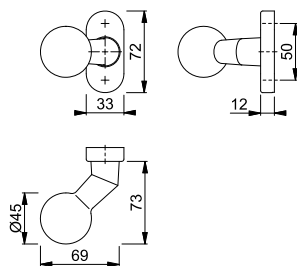

Der Buchstabe **S** in der Farbnummer steht für SecuSan®, die antimikrobielle Oberfläche. Nur für den Innenbereich geeignet.

**SecuSan®**

Befestigungsmaterial: Blindsteckmutter (für Aluminiumtüren) und Spreiznocken (für Kunststofftüren) siehe S. 884.

Passende Schlüsselrosette 55S siehe S. 271.

9



**58G/44**

duraplus®

HOPPE-Aluminium-Knopfrosette für Profiltüren:

- Lagerung: gekröpfter Knopf fest
- Verbindung: für HOPPE-FDW-Profilvollstift
- Unterkonstruktion: Zamak
- Befestigung: verdeckt, Kunststoff-Dübel (Schrauben für Kunststoff-Dübel, Blindsteckmutter für Aluminiumtüren oder Spreiznocken für Kunststofftüren separat bestellen)

Beschreibung	8	F1	P.E.	Krt.
		Art.-Nr./€		
Knopfrosette (fest), Stück		<b>3596111</b> <b>28,62</b>	2	12
Knopfrosette (fest/drehbar) mit Rückholfeder, Stück	8	3596161 <b>28,62</b>	2	12

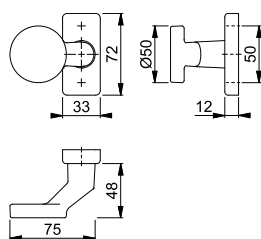

Befestigungsmaterial: Blindsteckmutter (für Aluminiumtüren) und Spreiznocken (für Kunststofftüren) siehe S. 884.

Passende Schlüsselrosette 44S siehe S. 269.



## 58G/55

duraplus®

HOPPE-Aluminium-Knopfrosette für Profiltüren:

- Lagerung: gekröpfter Knopf fest
- Verbindung: für HOPPE-FDW-Profilvollstift
- Unterkonstruktion: Zamak
- Befestigung: verdeckt, Kunststoff-Dübel (Schrauben für Kunststoff-Dübel, Blindsteckmuttern für Aluminiumtüren oder Spreiznocken für Kunststofftüren separat bestellen)

Beschreibung			F1	F1-2-S			P.E.	Krt.
			Art.-Nr./€	Art.-Nr./€				
Knopfrosette (fest), Stück			<b>3164262</b> 28,62	3740426 38,38			2	12
Knopfrosette (fest/drehbar) mit Rückholfeder, Stück		8	3162321 28,62	3740477 38,38			2	12

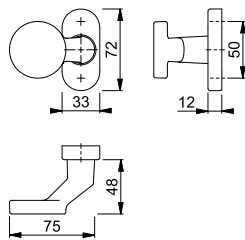

Der Buchstabe **S** in der Farbnummer steht für SecuSan®, die antimikrobielle Oberfläche. Nur für den Innenbereich geeignet.

**SecuSan®**

Befestigungsmaterial: Blindsteckmuttern (für Aluminiumtüren) und Spreiznocken (für Kunststofftüren) siehe S. 884.

Passende Schlüsselrosette 55S siehe S. 271.

## E50G/44

duraplus®



HOPPE-Edelstahl-Knopfrosette für Profiltüren:

- Lagerung: gekröpfter Knopf fest
- Verbindung: für HOPPE-FDW-Profilvollstift
- Unterkonstruktion: Zamak
- Befestigung: verdeckt, Kunststoff-Dübel (Schrauben für Kunststoff-Dübel, Blindsteckmuttern für Aluminiumtüren oder Spreiznocken für Kunststofftüren separat bestellen)



Beschreibung			F69	F77-R			P.E.	Krt.
			Art.-Nr./€	Art.-Nr./€				
Knopfrosette (fest), Stück			<b>3592902</b> 74,30	3592911 126,34			2	12
Knopfrosette (fest/drehbar) mit Rückholfeder, Stück		8	3592961 74,30	3593016 126,34			2	12

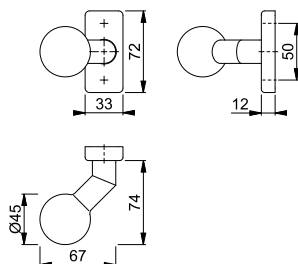

Resista® wird auf alle Oberflächen gewährt, die in der Farbnummer den Buchstaben **R** enthalten.

**Resista®**

Befestigungsmaterial: Blindsteckmuttern (für Aluminiumtüren) und Spreiznocken (für Kunststofftüren) siehe S. 884.

Passende Schlüsselrosette E44S siehe S. 277.



**E50G/55**

duraplus®

HOPPE-Edelstahl-Knopfrosette für Profiltüren:

- Lagerung: gekröpfter Knopf fest
- Verbindung: für HOPPE-FDW-Profilvollstift
- Unterkonstruktion: Zamak
- Befestigung: verdeckt, Kunststoff-Dübel (Schrauben für Kunststoff-Dübel, Blindsteckmutter für Aluminiumtüren oder Spreiznocken für Kunststofftüren separat bestellen)



Beschreibung		8	F69	F69-S	F77-R	P.E.	Krt.
			Art.-Nr./€	Art.-Nr./€	Art.-Nr./€		
Knopfrosette (fest), Stück			3165345 <b>72,94</b>	3741681 <b>82,68</b>	<b>3165353</b> <b>124,00</b>	2	12
Knopfrosette (fest/drehbar) mit Rückholfeder, Stück		8	3165388 <b>72,94</b>	3741701 <b>82,68</b>	3165433 <b>124,00</b>	2	12

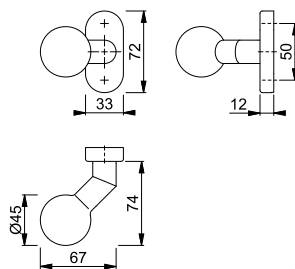

Resista® wird auf alle Oberflächen gewährt, die in der Farbnummer den Buchstaben **R** enthalten.

**Resista®**

Der Buchstabe **S** in der Farbnummer steht für SecuSan®, die antimikrobielle Oberfläche. Nur für den Innenbereich geeignet.

**SecuSan®**

Befestigungsmaterial: Blindsteckmutter (für Aluminiumtüren) und Spreiznocken (für Kunststofftüren) siehe S. 884.

Passende Schlüsselrosette E55S siehe S. 277.

9



**E58G/44**

duraplus®

HOPPE-Edelstahl-Knopfrosette für Profiltüren:

- Lagerung: gekröpfter Knopf fest/drehbar, Rückholfeder, wartungsfreies Gleitlager
- Verbindung: für HOPPE-Profilvollstift
- Unterkonstruktion: Zamak
- Befestigung: verdeckt, Kunststoff-Dübel (Schrauben für Kunststoff-Dübel, Blindsteckmutter für Aluminiumtüren oder Spreiznocken für Kunststofftüren separat bestellen)



Beschreibung		8	F69	F77-R	P.E.	Krt.
			Art.-Nr./€	Art.-Nr./€		
Knopfrosette (fest), Stück			3593112 <b>70,22</b>	3593121 <b>119,40</b>	2	12
Knopfrosette (fest/drehbar) mit Rückholfeder, Stück		8	<b>3593155</b> <b>70,22</b>	3593163 <b>119,40</b>	2	12

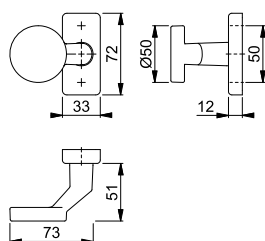

Resista® wird auf alle Oberflächen gewährt, die in der Farbnummer den Buchstaben **R** enthalten.

**Resista®**

Befestigungsmaterial: Blindsteckmutter (für Aluminiumtüren) und Spreiznocken (für Kunststofftüren) siehe S. 884.

Passende Schlüsselrosette E44S siehe S. 277.



## ■ E58G/55

duraplus®

HOPPE-Edelstahl-Knopfrossette für Profiltüren:

- Lagerung: gekröpfter Knopf fest
- Verbindung: für HOPPE-FDW-Profilvollstift
- Unterkonstruktion: Zamak
- Befestigung: verdeckt, Kunststoff-Dübel (Schrauben für Kunststoff-Dübel, Blindsteckmuttern für Aluminiumtüren oder Spreiznocken für Kunststofftüren separat bestellen)



Beschreibung			F69	F69-S	F77-R	P.E.	Krt.
			Art.-Nr./€	Art.-Nr./€	Art.-Nr./€		
Knopfrossette (fest), Stück			3165476 <b>68,84</b>	3741728 <b>78,60</b>	<b>3165484</b> <b>117,06</b>	2	12
Knopfrossette (fest/drehbar) mit Rückholfeder, Stück		8	3165521 <b>68,84</b>	3741752 <b>78,60</b>	3165548 <b>117,06</b>	2	12

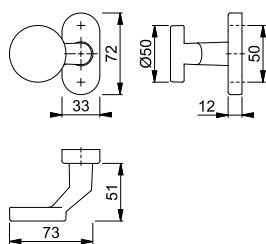

Resista® wird auf alle Oberflächen gewährt, die in der Farbnummer den Buchstaben **R** enthalten.

**Resista®**

Der Buchstabe **S** in der Farbnummer steht für SecuSan®, die antimikrobielle Oberfläche. Nur für den Innenbereich geeignet.

**SecuSan®**

Befestigungsmaterial:  
Blindsteckmuttern (für Aluminiumtüren) und Spreiznocken (für Kunststofftüren) siehe S. 884.

Passende Schlüsselrossette E55S  
siehe S. 277.







konsequent günstig **duranorm**<sup>®</sup>

## ■ Lima - 554/3346/1962

duranorm®

HOPPE-Aluminium-Schmalschild-Wechsel-Garnitur für Profiltüren:

- Lagerung: außen Griffplatte fest, ummontierbar; innen Türgriff fest/drehbar, wartungsfreies Gleitlager
- Verbindung: HOPPE-Vollstift
- Unterkonstruktion: Edelstahl, Stütznocken
- Befestigung: innen sichtbar, durchgehend, Gewindeschrauben M6, Abdeckkappen für Schraubenköpfe



Beschreibung			Lochung/ Abstand	F9016			P.E.	Krt.
				Art.-Nr./€				
Wechsel-Garnitur (Griffplatte/Griff), links	57-62	8/10/40	92	<b>11545367</b> <b>31,60</b>			1	8

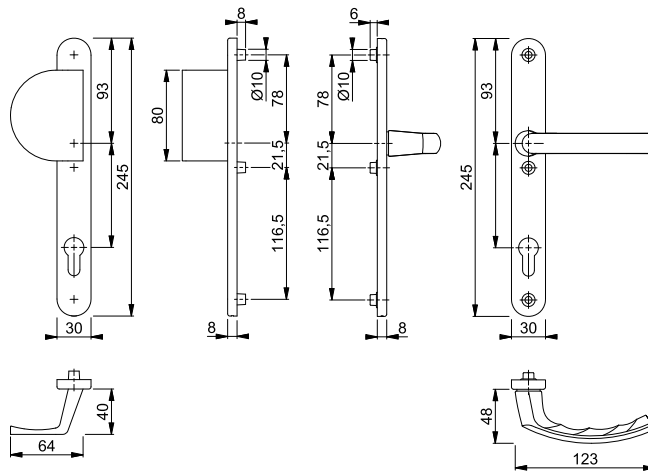

Schrauben- und Befestigungs-Sets für Sondertürdicken siehe ab S. 857.

## ■ Lima - 1962/3346

duranorm®

HOPPE-Aluminium-Schmalschild-Türgriff-Garnitur für Profiltüren:

- Lagerung: Türgriffe fest/drehbar, wartungsfreie Gleitlager
- Verbindung: HOPPE-Vollstift
- Unterkonstruktion: Edelstahl, Stütznocken
- Befestigung: innen sichtbar, durchgehend, Gewindeschrauben M6, Abdeckkappen für Schraubenköpfe



Beschreibung			Lochung/ Abstand	F1	F9016		P.E.	Krt.
				Art.-Nr./€	Art.-Nr./€			
Türgriff-Garnitur (Griff/Griff)	57-62	8+10	92	11539215 <b>18,14</b>	<b>11575499</b> <b>18,14</b>		1	18

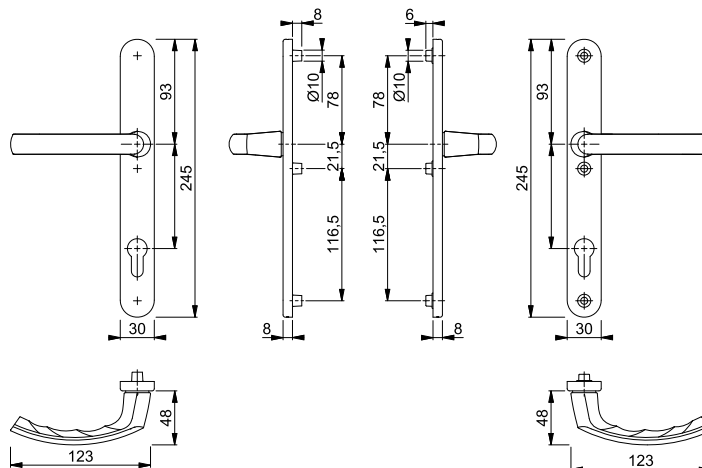

# Rauchdichte-(Antipanik-) Profilür-Schutzbeschläge



# Übersicht Rauchdichte-(Antipanic-) Profiltür-Schutzbeschläge



## Produktlinie duraplus®

---

mehr als üblich



**Paris**  
RD-(E)138  
Seite 390





# Rauchdichte-(Antipanik-)Profiltür-Schutzbeschläge





mehr als üblich **duraplus®**

# Rauchdichte-(Antipanik-)Profiltür-Schutzbeschläge



## Paris - RD-86G/3359ZA/3357N/138GF ES1 (SK2)





duraplus®



HOPPE-Aluminium-Rauchdicht-Schutz-Schmalschild-Wechsel-Garnitur mit Zylinder-Abdeckung für Profiltüren:

- geprüft nach **DIN 18257 ES1 (SK2)**, **DIN 18273** und mitgeprüft in Notausgangsschlüssen nach **DIN EN 179**
- Lagerung: außen gekröpfter Knopf fest, unmontierbar; innen gekröpfter Türgriff fest/drehbar, Rückholfeder, wartungsfreies Gleitlager
- Verbindung: HOPPE-FDW-Profilvollstift
- Zylinder-Abdeckung: gehärteter Stahl, für vorstehende Zylinderlänge 10-18 mm
- Unterkonstruktion: außen Stahl, innen Zamak, Stütznocken
- Befestigung: verdeckt, durchgehend, Gewindeschrauben M6



Beschreibung			Lochung/ Abstand	F1				P.E.	Krt.
				Art.-Nr./€					
RD-Wechsel-Garnitur (Knopf/Griff) 	67-72	9	 92	<b>2851028</b>				1	5
				<b>116,88</b>					

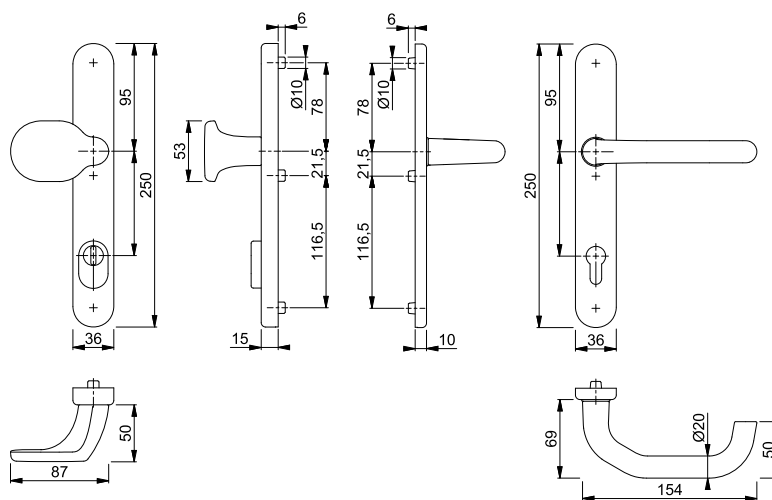





**Paris - RD-138GF/3359ZA/3357N ES1 (SK2)**





duraplus®



HOPPE-Aluminium-Rauchdicht-Antipanik-Schutz-Schmalschild-Türgriff-Garnitur mit Zylinder-Abdeckung für Profiltüren:

- geprüft nach **DIN 18257 ES1 (SK2)**, **DIN 18273** und mitgeprüft in Notausgangsschlössern nach **DIN EN 179**
- Lagerung: gekröpfte Türgriffe fest/drehbar, Rückholfeder, wartungsfreie Gleitlager
- Verbindung: HOPPE-Antipanik-Vollstift
- Zylinder-Abdeckung: gehärteter Stahl, für vorstehende Zylinderlänge 10-18 mm
- Unterkonstruktion: außen Stahl, innen Zamak, Stütznocken
- Befestigung: verdeckt, durchgehend, Gewindeschrauben M6



Beschreibung			Lochung/ Abstand	F1 Art.-Nr./€				P.E.	Krt.
RD-Antipanik-Türgriff-Garnitur (Griff/Griff)		67-72	9	 92	<b>2302053</b> <b>127,80</b>			1	5

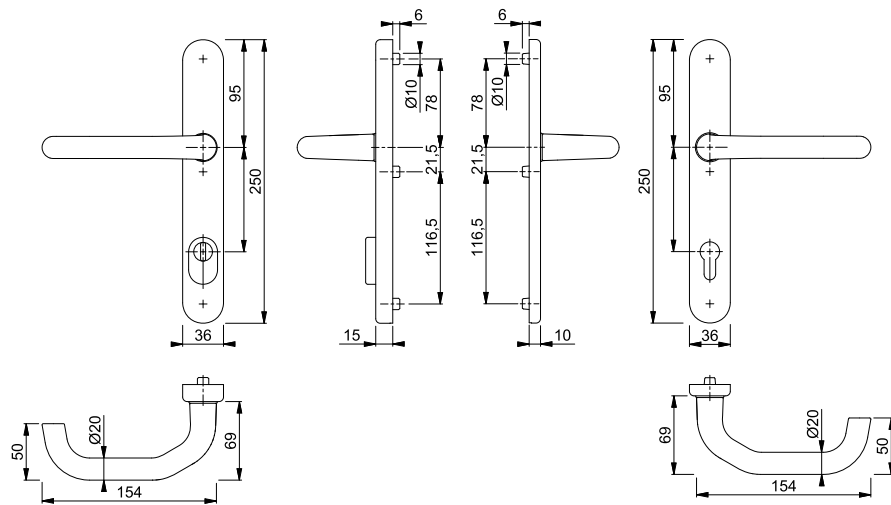

10

# Rauchdichte-(Antipanik-)Profiltür-Schutzbeschläge



## Paris - RD-E86G/3359ZA/3357N/138GF ES1 (SK2)





duraplus®



HOPPE-Edelstahl-Rauchdicht-Schutz-Schmalschild-Wechsel-Garnitur mit Zylinder-Abdeckung für Profiltüren:

- geprüft nach **DIN 18257 ES1 (SK2)**, **DIN 18273** und mitgeprüft in Notausgangsschlüssen nach **DIN EN 179**
- Lagerung: außen gekröpfter Knopf fest, unmontierbar; innen gekröpfter Türgriff fest/drehbar, Rückholfeder, wartungsfreies Gleitlager
- Verbindung: HOPPE-FDW-Profilvollstift
- Zylinder-Abdeckung: gehärteter Stahl, für vorstehende Zylinderlänge 10-18 mm
- Unterkonstruktion: außen Stahl, innen Zamak, Stütznocken
- Befestigung: verdeckt, durchgehend, Gewindeschrauben M6



Beschreibung			Lochung/ Abstand	F69 Art.-Nr./€				P.E.	Krt.
RD-Wechsel-Garnitur (Knopf/Griff) 	67-72	9	 92	<b>3411761</b> <b>207,56</b>				1	5

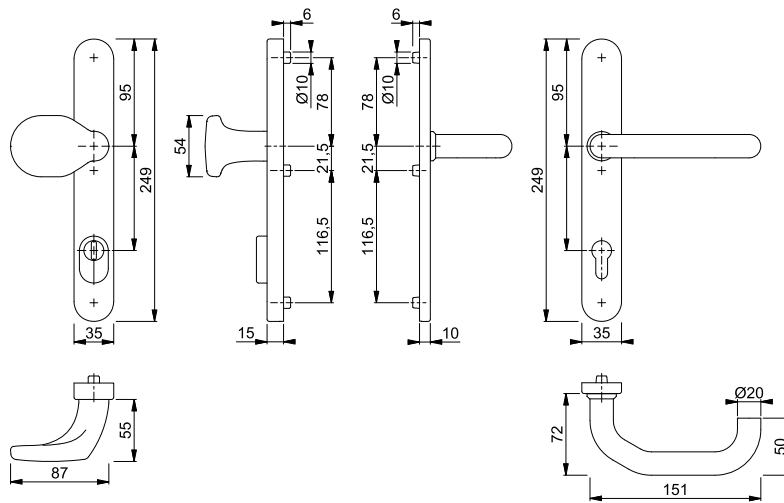



■ **Paris - RD-E138GF/3359ZA/3357N ES1 (SK2)**





duraplus®



HOPPE-Edelstahl-Rauchdicht-Antipanik-Schutz-Schmalschild-Türgriff-Garnitur mit Zylinder-Abdeckung für Profiltüren:

- geprüft nach **DIN 18257 ES1 (SK2)**, **DIN 18273** und mitgeprüft in Notausgangsschlössern nach **DIN EN 179**
- Lagerung: gekröpfte Türgriffe fest/drehbar, Rückholfeder, wartungsfreie Gleitlager
- Verbindung: HOPPE-Antipanik-Vollstift
- Zylinder-Abdeckung: gehärteter Stahl, für vorstehende Zylinderlänge 10-18 mm
- Unterkonstruktion: außen Stahl, innen Zamak, Stütznocken
- Befestigung: verdeckt, durchgehend, Gewindeschrauben M6



Beschreibung			Lochung/ Abstand	F69 Art.-Nr./€				P.E.	Krt.	
RD-Antipanik-Türgriff-Garnitur (Griff/Griff)		67-72	9	 92	<b>3279094</b> <b>218,28</b>				1	5

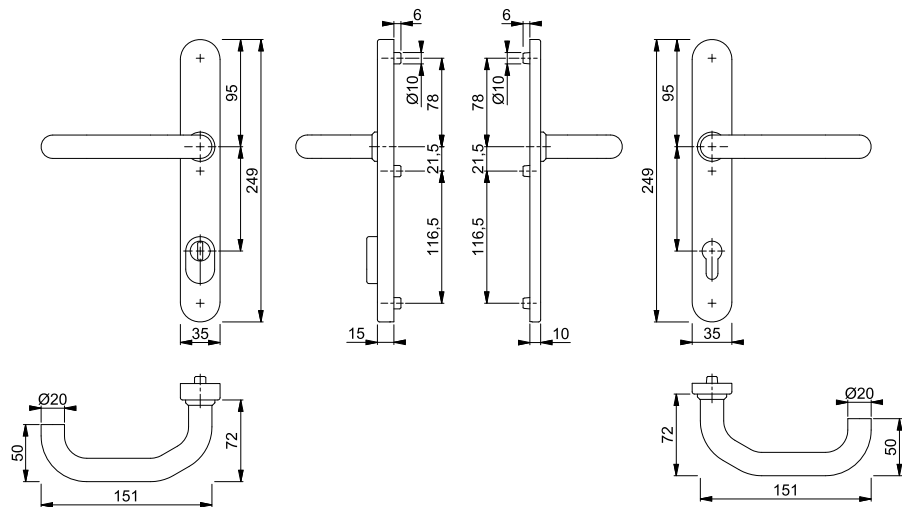

10



# Feuerschutz-/Rauchdichte-(Antipanik-) Profilür-Garnituren



# Übersicht Feuerschutz-/Rauchdichte-(Antipanik-) Profiltür-Garnituren



## Produktlinie duraplus®

mehr als üblich



### Amsterdam

FS-(E)1400

Seite 400



### Liverpool

FS-(E)1313

Seite 402



### Marseille

FS-(E)1138

Seite 404



### Paris

FS-/RD-(E)138

Seite 405



### Rotterdam

FS-/RD-(E)1401

Seite 411



### San Francisco

FS-/RD-(E)1301

Seite 414



### Stockholm

FS-(E)1140,  
FS-/RD-(E)1141

Seite 416



### Trondheim

FS-/RD-E1431

Seite 420



FS-(E)50G/44

Seite 420, 422

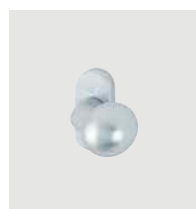

FS-(E)50G/55

Seite 421, 423



FS-(E)58G/44

Seite 421, 423



FS-(E)58G/55

Seite 422, 424

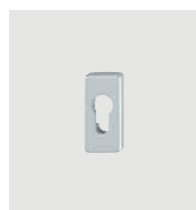

FS-(E)44S

Seite 424, 425

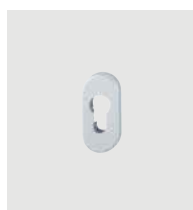

FS-(E)55S

Seite 425, 426



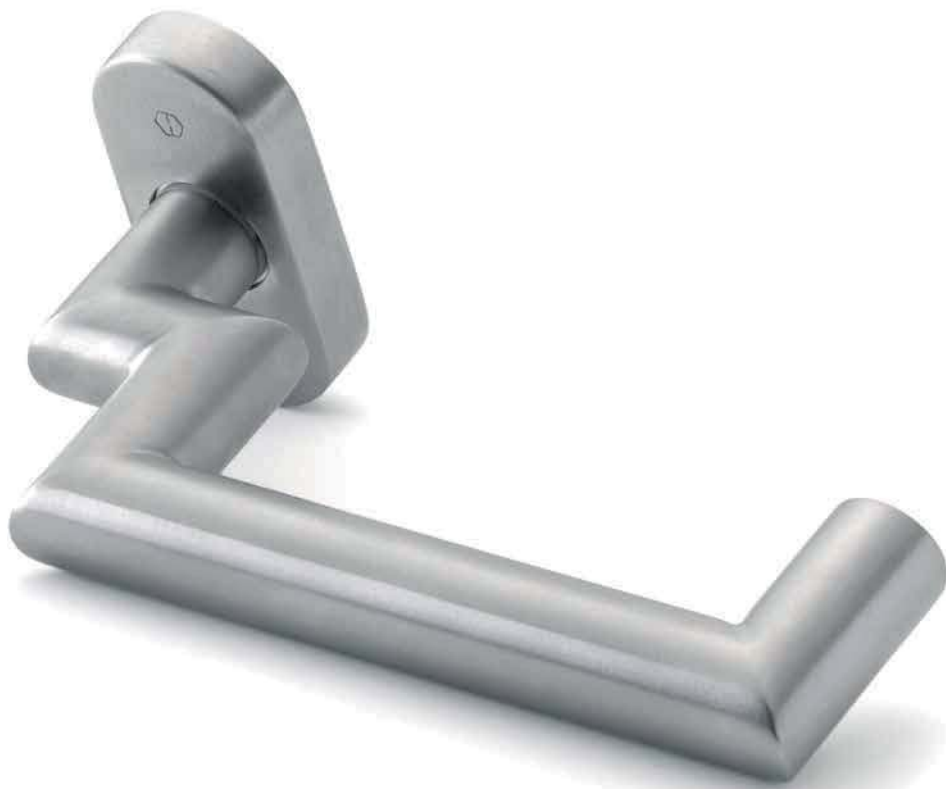



# Feuerschutz-/Rauchdichte-(Antipanik-) Profiltür-Garnituren





mehr als üblich **duraplus®**

# Feuerschutz-/Rauchdichte-(Antipanik-) Profiltür-Garnituren



## Amsterdam - FS-1400F/55

duraplus®

HOPPE-Aluminium-Feuerschutz-Rosetten-Türgriff-Halbgarnitur ohne Schlüsselrosette für Profiltüren:

- geprüft nach **DIN 18273**
- Lagerung: Türgriff fest/drehbar, Rückholfeder, wartungsfreies Gleitlager
- Verbindung: für HOPPE-Profilvollstift (separat bestellen)
- Unterkonstruktion: Zamak mit Stahleinlage
- Befestigung: verdeckt, Gewindeschrauben und Blindsteckmuttern M5
- Besonderheit: Türgriff mit Stahlkern



Beschreibung			F1		F1-2-S		P.E.	Krt.
			Art.-Nr./€		Art.-Nr./€			
FS-Türgriff-Halbgarnitur		9	3430794 31,10		3739290 40,84		2	12

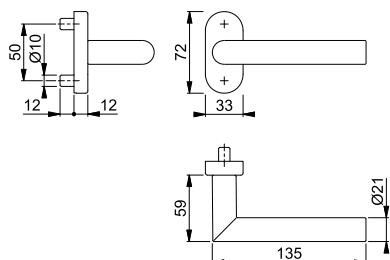

Der Buchstabe **S** in der Farbnummer steht für SecuSan®, die antimikrobielle Oberfläche. Nur für den Innenbereich geeignet.

**SecuSan®**

Passende Schlüsselrosette FS-55S siehe S. 425.

Profilvollstift (S. 849) bitte separat bestellen.



## Amsterdam - FS-1400GF2/55

duraplus®

HOPPE-Aluminium-Feuerschutz-Rosetten-Türgriff-Halbgarnitur ohne Schlüsselrosette für Profiltüren:

- geprüft nach **DIN 18273**
- Lagerung: gekröpfter Türgriff fest/drehbar, Rückholfeder, wartungsfreies Gleitlager
- Verbindung: für HOPPE-Profilvollstift (separat bestellen)
- Unterkonstruktion: Zamak mit Stahleinlage
- Befestigung: verdeckt, Gewindeschrauben und Blindsteckmuttern M5
- Besonderheit: Türgriff mit Stahlkern



Beschreibung			F1		F1-2-S		P.E.	Krt.
			Art.-Nr./€		Art.-Nr./€			
FS-Türgriff-Halbgarnitur		9	3693017 52,50				2	12

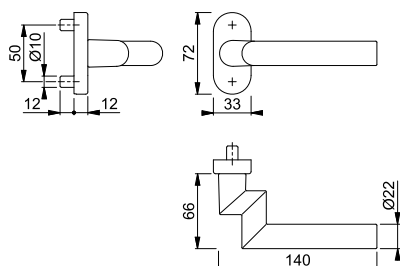

Passende Schlüsselrosette FS-55S siehe S. 425.

Profilvollstift (S. 849) bitte separat bestellen.





**Amsterdam - FS-E1400F/55**

duraplus®

HOPPE-Edelstahl-Feuerschutz-Rosetten-Türgriff-Halbgar-nitur ohne Schlüsselrosette für Profiltüren:

- geprüft nach **DIN 18273**
- Lagerung: Türgriff fest/drehbar, Rückholfeder, wartungsfreies Gleitlager
- Verbindung: für HOPPE-Profilvollstift (separat bestellen)
- Unterkonstruktion: Zamak mit Stahleinlage
- Befestigung: verdeckt, Gewindeschrauben und Blindsteckmuttern M5



Beschreibung			F69	F69-S			P.E.	Krt.
			Art.-Nr./€	Art.-Nr./€				
FS-Türgriff-Halbgar-nitur		9	602278 <b>36,22</b>	<b>3741197</b> <b>45,96</b>			2	12

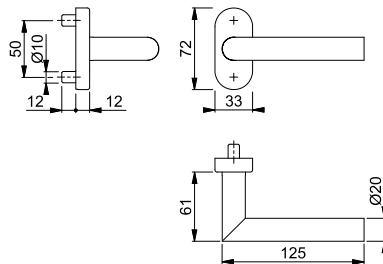

Der Buchstabe **S** in der Farbnummer steht für SecuSan®, die antimikrobielle Oberfläche. Nur für den Innenbereich geeignet.

**SecuSan®**

Passende Schlüsselrosette FS-E55S siehe S. 426.  
Profilvollstift (S. 849) bitte separat bestellen.





**Amsterdam - FS-E1400GF2/55**

duraplus®

HOPPE-Edelstahl-Feuerschutz-Rosetten-Türgriff-Halbgar-nitur ohne Schlüsselrosette für Profiltüren:

- geprüft nach **DIN 18273**
- Lagerung: gekröpfter Türgriff fest/drehbar, Rückholfeder, wartungsfreies Gleitlager
- Verbindung: für HOPPE-Profilvollstift (separat bestellen)
- Unterkonstruktion: Zamak mit Stahleinlage
- Befestigung: verdeckt, Gewindeschrauben und Blindsteckmuttern M5



Beschreibung			F69	F69-S			P.E.	Krt.
			Art.-Nr./€	Art.-Nr./€				
FS-Türgriff-Halbgar-nitur		9	2956250 <b>102,00</b>	<b>3741277</b> <b>111,74</b>			2	12

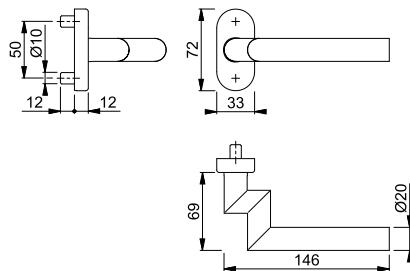

Der Buchstabe **S** in der Farbnummer steht für SecuSan®, die antimikrobielle Oberfläche. Nur für den Innenbereich geeignet.

**SecuSan®**

Passende Schlüsselrosette FS-E55S siehe S. 426.  
Profilvollstift (S. 849) bitte separat bestellen.

# Feuerschutz-/Rauchdichte-(Antipanik-) Profiltür-Garnituren



## ■ Liverpool - FS-1313G/44

duraplus®

HOPPE-Aluminium-Feuerschutz-Rosetten-Türgriff-Halbgarnitur ohne Schlüsselrosette für Profiltüren:

- geprüft nach **DIN 18273**
- Lagerung: gekröpfter Türgriff fest/drehbar, Rückholfeder, wartungsfreies Gleitlager
- Verbindung: für HOPPE-Profilvollstift (separat bestellen)
- Unterkonstruktion: Zamak mit Stahleinlage
- Befestigung: verdeckt, Gewindeschrauben und Blindsteckmuttern M5
- Besonderheit: Türgriff mit Stahlkern



Beschreibung			9	F1	F9-2	F8707	F9016	P.E.	Krt.
				Art.-Nr./€	Art.-Nr./€	Art.-Nr./€	Art.-Nr./€		
FS-Türgriff-Halbgarnitur				<b>3592152</b> <b>39,28</b>	3592179 <b>47,14</b>	3592187 <b>39,28</b>	3592208 <b>39,28</b>	2	12

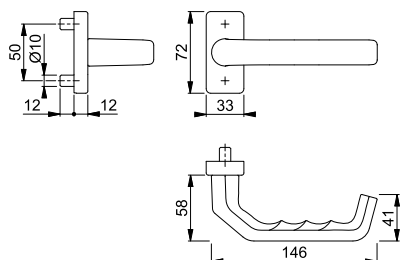

Passende Schlüsselrosette FS-44S siehe S. 424.

Profilvollstift (S. 849) bitte separat bestellen.



## ■ Liverpool - FS-1313G/55

duraplus®

HOPPE-Aluminium-Feuerschutz-Rosetten-Türgriff-Halbgarnitur ohne Schlüsselrosette für Profiltüren:

- geprüft nach **DIN 18273**
- Lagerung: gekröpfter Türgriff fest/drehbar, Rückholfeder, wartungsfreies Gleitlager
- Verbindung: für HOPPE-Profilvollstift (separat bestellen)
- Unterkonstruktion: Zamak mit Stahleinlage
- Befestigung: verdeckt, für Blindsteckmuttern M5 (separat bestellen)
- Besonderheit: Türgriff mit Stahlkern



Beschreibung			9	F1				P.E.	Krt.
				Art.-Nr./€					
FS-Türgriff-Halbgarnitur				<b>2906084</b> <b>36,60</b>				2	12
FS-Antipanik-Türgriff-Halbgarnitur		45-65	9	11636336 <b>47,52</b>				2	12

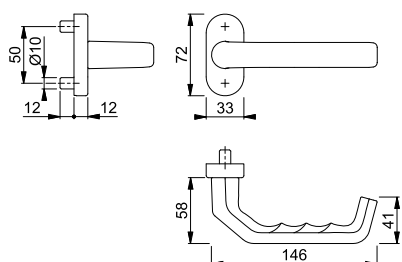

Passende Schlüsselrosette FS-55S siehe S. 425.

Profilvollstift (S. 849) bitte separat bestellen.





■ **Liverpool - FS-E1313G/44**

duraplus®

HOPPE-Edelstahl-Feuerschutz-Rosetten-Türgriff-Halbgar­niture ohne Schlüsselrosette für Profiltüren:

- geprüft nach **DIN 18273**
- Lagerung: gekröpfter Türgriff fest/drehbar, Rückholfeder, wartungsfreies Gleitlager
- Verbindung: für HOPPE-Profilvollstift (separat bestellen)
- Unterkonstruktion: Zamak mit Stahleinlage
- Befestigung: verdeckt, Gewindeschrauben und Blindsteckmuttern M5



Beschreibung			F69		P.E.	Krt.
			Art.-Nr./€			
FS-Türgriff-Halbgar­niture		9	<b>3592814</b>		2	12
			<b>54,22</b>			

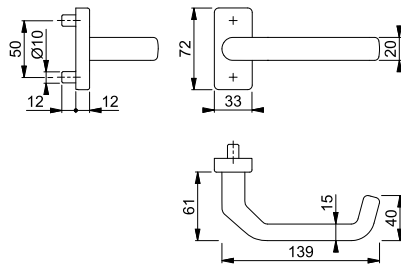

Passende Schlüsselrosette FS-E44S siehe S. 425.

Profilvollstift (S. 849) bitte separat bestellen.





■ **Liverpool - FS-E1313G/55**

duraplus®

HOPPE-Edelstahl-Feuerschutz-Antipanik-Rosetten-Türgriff-Halbgar­niture ohne Schlüsselrosette für Profiltüren:

- geprüft nach **DIN 18273** und mitgeprüft in Notausgangsverschlässen nach **DIN EN 179**
- Lagerung: gekröpfter Türgriff fest/drehbar, Rückholfeder, wartungsfreies Gleitlager
- Verbindung: HOPPE-Antipanik-Vollstift
- Unterkonstruktion: Zamak mit Stahleinlage
- Befestigung: verdeckt, Gewindeschrauben und Blindsteckmuttern M5



Beschreibung			F69		F77-R	P.E.	Krt.
			Art.-Nr./€		Art.-Nr./€		
FS-Türgriff-Halbgar­niture		9	2737831	2904847		2	12
			<b>47,60</b>	<b>80,94</b>			
FS-Antipanik-Türgriff-Halbgar­niture		45-65	3428192	<b>3428221</b>		2	12
			<b>58,32</b>	<b>91,66</b>			

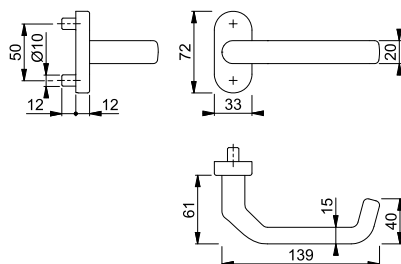

Resista® wird auf alle Oberflächen gewährt, die in der Farbnummer den Buchstaben **R** enthalten.

**Resista®**

Passende Schlüsselrosette FS-E55S siehe S. 426.

Profilvollstift (S. 849) bitte separat bestellen.

# Feuerschutz-/Rauchdichte-(Antipanik-) Profiltür-Garnituren



## Marseille - FS-1138F/55

duraplus®

HOPPE-Aluminium-Feuerschutz-Rosetten-Türgriff-Halbgarnitur ohne Schlüsselrosette für Profiltüren:

- geprüft nach **DIN 18273**
- Lagerung: Türgriff fest/drehbar, Rückholfeder, wartungsfreies Gleitlager
- Verbindung: für HOPPE-Profilvollstift (separat bestellen)
- Unterkonstruktion: Zamak mit Stahleinlage
- Befestigung: verdeckt, Gewindeschrauben und Blindsteckmuttern M5
- Besonderheit: Türgriff mit Stahlkern



Beschreibung			F1		F1-2-S		P.E.	Krt.
			Art.-Nr./€	Art.-Nr./€	Art.-Nr./€	Art.-Nr./€		
FS-Türgriff-Halbgarnitur		9	3818879 <b>25,64</b>	<b>3742202</b> <b>35,38</b>			2	12
FS-Antipanik-Türgriff-Halbgarnitur	45-65	9	11636464 <b>36,56</b>				2	12

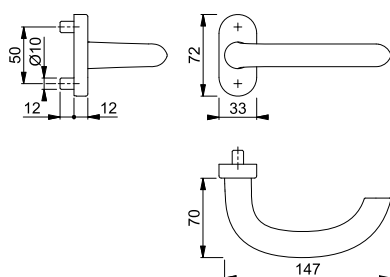

Der Buchstabe **S** in der Farbnummer steht für SecuSan®, die antimikrobielle Oberfläche. Nur für den Innenbereich geeignet.

**SecuSan®**

Passende Schlüsselrosette FS-55S siehe S. 425.

Profilvollstift (S. 849) bitte separat bestellen.



## Marseille - FS-1138GF2/55

duraplus®

HOPPE-Aluminium-Feuerschutz-Rosetten-Türgriff-Halbgarnitur ohne Schlüsselrosette für Profiltüren:

- geprüft nach **DIN 18273**
- Lagerung: gekröpfter Türgriff fest/drehbar, Rückholfeder, wartungsfreies Gleitlager
- Verbindung: für HOPPE-Profilvollstift (separat bestellen)
- Unterkonstruktion: Zamak mit Stahleinlage
- Befestigung: verdeckt, Gewindeschrauben und Blindsteckmuttern M5
- Besonderheit: Türgriff mit Stahlkern



Beschreibung			F1		F1-2-S		P.E.	Krt.
			Art.-Nr./€	Art.-Nr./€	Art.-Nr./€	Art.-Nr./€		
FS-Türgriff-Halbgarnitur		9	3632783 <b>47,04</b>	<b>3743061</b> <b>56,78</b>			2	12

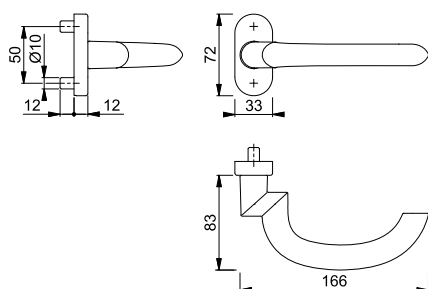

Der Buchstabe **S** in der Farbnummer steht für SecuSan®, die antimikrobielle Oberfläche. Nur für den Innenbereich geeignet.

**SecuSan®**

Passende Schlüsselrosette FS-55S siehe S. 425.

Profilvollstift (S. 849) bitte separat bestellen.





■ **Marseille - FS-E1138F/55**

duraplus®

HOPPE-Edelstahl-Feuerschutz-Antipanik-Rosetten-Türgriff-Halbgarnitur ohne Schlüsselrosette für Profiltüren:

- geprüft nach **DIN 18273** und mitgeprüft in Notausgangsverschlüssen nach **DIN EN 179**
- Lagerung: Türgriff fest/drehbar, Rückholfeder, wartungsfreies Gleitlager
- Verbindung: HOPPE-Antipanik-Vollstift
- Unterkonstruktion: Zamak mit Stahleinlage
- Befestigung: verdeckt, Gewindeschrauben und Blindsteckmuttern M5



Beschreibung			F69		F69-S		P.E.	Krt.
			Art.-Nr./€	Art.-Nr./€	Art.-Nr./€	Art.-Nr./€		
FS-Türgriff-Halbgarnitur			3043348 <b>37,80</b>	3742499 <b>47,56</b>			2	12
FS-Antipanik-Türgriff-Halbgarnitur 	45-65	9	<b>3428230</b> <b>48,52</b>				2	12

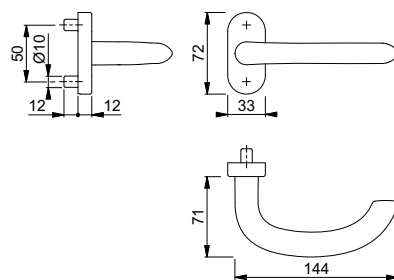

Der Buchstabe **S** in der Farbnummer steht für SecuSan®, die antimikrobielle Oberfläche. Nur für den Innenbereich geeignet.

**SecuSan®**

Passende Schlüsselrosette FS-E55S siehe S. 426.

Profilvollstift (S. 849) bitte separat bestellen.





■ **Marseille - FS-E1138GF2/55**

duraplus®

HOPPE-Edelstahl-Feuerschutz-Rosetten-Türgriff-Halbgarnitur ohne Schlüsselrosette für Profiltüren:

- geprüft nach **DIN 18273**
- Lagerung: gekröpfter Türgriff fest/drehbar, Rückholfeder, wartungsfreies Gleitlager
- Verbindung: für HOPPE-Profilvollstift (separat bestellen)
- Unterkonstruktion: Zamak mit Stahleinlage
- Befestigung: verdeckt, Gewindeschrauben und Blindsteckmuttern M5



Beschreibung			F69		F69-S		P.E.	Krt.
			Art.-Nr./€	Art.-Nr./€	Art.-Nr./€	Art.-Nr./€		
FS-Türgriff-Halbgarnitur			3527051 <b>103,58</b>	<b>3742510</b> <b>113,34</b>			2	12

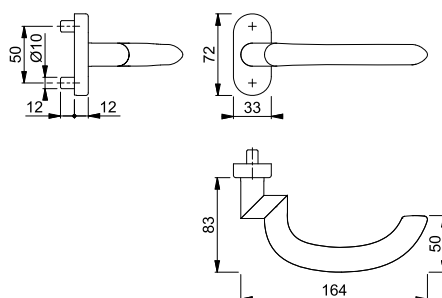

Der Buchstabe **S** in der Farbnummer steht für SecuSan®, die antimikrobielle Oberfläche. Nur für den Innenbereich geeignet.

**SecuSan®**

Passende Schlüsselrosette FS-E55S siehe S. 426.

Profilvollstift (S. 849) bitte separat bestellen.

# Feuerschutz-/Rauchdichte-(Antipanic-) Profiltür-Garnituren



## Paris - FS-138GF/55

duraplus®

HOPPE-Aluminium-Feuerschutz-Antipanic-Rosetten-Türgriff-Halbgarnitur ohne Schlüsselrosette für Profiltüren:

- geprüft nach **DIN 18273** und mitgeprüft in Notausgangsschlössern nach **DIN EN 179**
- Lagerung: gekröpfter Türgriff fest/drehbar, Rückholfeder, wartungsfreies Gleitlager
- Verbindung: HOPPE-Antipanic-Vollstift
- Unterkonstruktion: Zamak mit Stahleinlage
- Befestigung: verdeckt, Gewindeschrauben und Blindsteckmutter M5
- Besonderheit: Türgriff mit Stahlkern



Beschreibung			F1		F1-2-S		P.E.	Krt.
			Art.-Nr./€	Art.-Nr./€	Art.-Nr./€	Art.-Nr./€		
FS-Türgriff-Halbgarnitur		9	8171456 <b>41,34</b>	3739564 <b>51,10</b>			2	12
FS-Antipanic-Türgriff-Halbgarnitur	45-65	9	11636348 <b>52,26</b>	<b>3739572</b> <b>62,02</b>			2	12

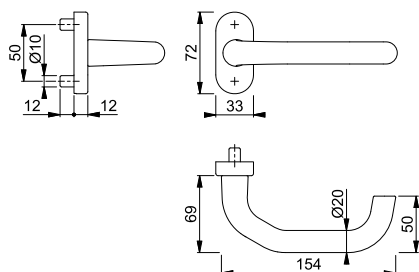

Der Buchstabe **S** in der Farbnummer steht für SecuSan®, die antimikrobielle Oberfläche. Nur für den Innenbereich geeignet.

**SecuSan®**

Passende Schlüsselrosette FS-55S siehe S. 425.

Profilvollstift (S. 849) bitte separat bestellen.



## Paris - FS-138GF2/55

duraplus®

HOPPE-Aluminium-Feuerschutz-Antipanic-Rosetten-Türgriff-Halbgarnitur ohne Schlüsselrosette für Profiltüren:

- geprüft nach **DIN 18273** und mitgeprüft in Notausgangsschlössern nach **DIN EN 179**
- Lagerung: gekröpfter Türgriff fest/drehbar, Rückholfeder, wartungsfreies Gleitlager
- Verbindung: HOPPE-Antipanic-Vollstift
- Unterkonstruktion: Zamak mit Stahleinlage
- Befestigung: verdeckt, Gewindeschrauben und Blindsteckmutter M5
- Besonderheit: Türgriff mit Stahlkern



Beschreibung			F1		F1-2-S		P.E.	Krt.
			Art.-Nr./€	Art.-Nr./€	Art.-Nr./€	Art.-Nr./€		
FS-Türgriff-Halbgarnitur		9	3591547 <b>52,50</b>	3739628 <b>62,24</b>			2	12
FS-Antipanic-Türgriff-Halbgarnitur	45-65	9	3591969 <b>63,42</b>	<b>3739636</b> <b>73,16</b>			2	12

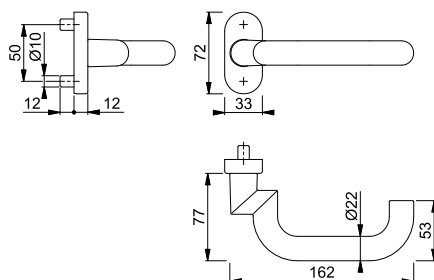

Der Buchstabe **S** in der Farbnummer steht für SecuSan®, die antimikrobielle Oberfläche. Nur für den Innenbereich geeignet.

**SecuSan®**

Passende Schlüsselrosette FS-44S siehe S. 424.

Profilvollstift (S. 849) bitte separat bestellen.







**Paris - RD-138GF/55**

duraplus®

HOPPE-Aluminium-Rauchdicht-Antipanik-Rosetten-Türgriff-Halbgarnitur ohne Schlüsselrosette für Profiltüren:

- geprüft nach **DIN 18273** und mitgeprüft in Notausgangsverschlüssen nach **DIN EN 179**
- Lagerung: gekröpfter Türgriff fest/drehbar, Rückholfeder, wartungsfreies Gleitlager
- Verbindung: HOPPE-Antipanik-Vollstift
- Unterkonstruktion: Zamak mit Stahleinlage
- Befestigung: verdeckt, für Blindsteckmuttern M5 (separat bestellen)



Beschreibung			Lochung/Abstand	F1		P.E.	Krt.
				Art.-Nr./€			
RD-Antipanik-Türgriff-Halbgarnitur 	45-65	9		<b>11636355</b>		2	12
				<b>52,26</b>			

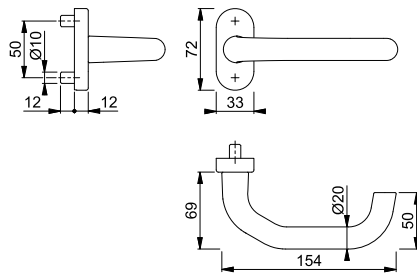

Passende Schlüsselrosette FS-55S siehe S. 425.  
Profilvollstift (S. 849) bitte separat bestellen.





**Paris - RD-86G/3357N/138GF**

duraplus®

HOPPE-Aluminium-Rauchdicht-Schmalschild-Wechsel-Garnitur für Profiltüren:

- geprüft nach **DIN 18273** und mitgeprüft in Notausgangsverschlüssen nach **DIN EN 179**
- Lagerung: außen gekröpfter Knopf fest, ummontierbar; innen gekröpfter Türgriff fest/drehbar, Rückholfeder, wartungsfreies Gleitlager
- Verbindung: HOPPE-FDW-Profilvollstift
- Unterkonstruktion: Zamak, Stütznocken
- Befestigung: verdeckt, durchgehend, Gewindeschrauben M6



Beschreibung			Lochung/Abstand	F1		P.E.	Krt.
				Art.-Nr./€			
RD-Wechsel-Garnitur (Knopf/Griff) 	67-72	9	92	<b>3330734</b>		1	5
				<b>87,52</b>			

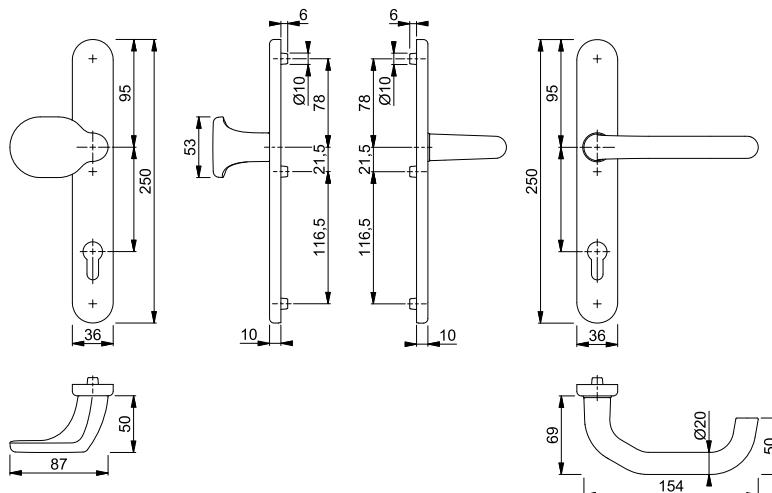

# Feuerschutz-/Rauchdichte-(Antipanik-) Profiltür-Garnituren

## Paris - RD-138GF/3357N

duraplus®



HOPPE-Aluminium-Rauchdicht-Antipanik-Schmalschild-Türgriff-Garnitur für Profiltüren:

- geprüft nach **DIN 18273** und mitgeprüft in Notausgangsschlössern nach **DIN EN 179**
- Lagerung: gekröpfte Türgriffe fest/drehbar, Rückholfedern, wartungsfreie Gleitlager
- Verbindung: HOPPE-Antipanik-Vollstift
- Unterkonstruktion: Zamak, Stütznocken
- Befestigung: verdeckt, durchgehend, Gewindeschrauben M6



Beschreibung			Lochung/ Abstand	F1				P.E.	Krt.	
				Art.-Nr./€						
RD-Antipanik-Türgriff-Garnitur (Griff/Griff)		67-72	9	92	<b>3330275</b> <b>80,10</b>				1	5

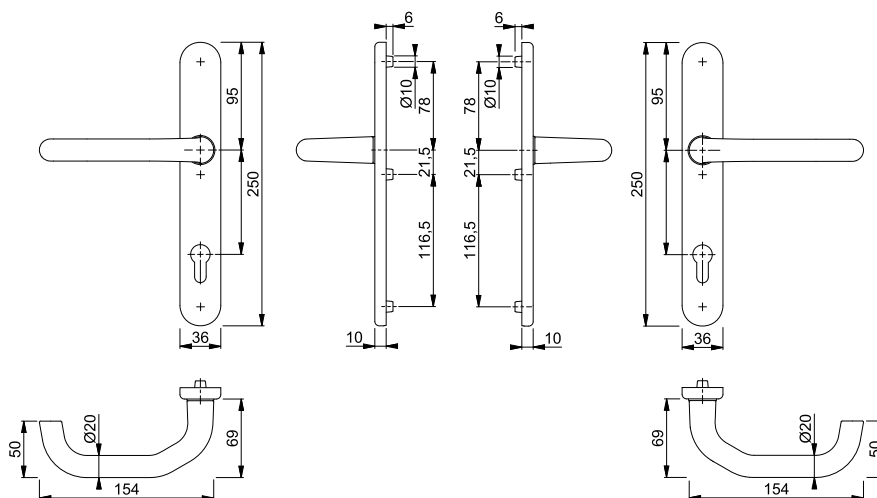

## Paris - RD-138GF/3357SN

duraplus®



HOPPE-Aluminium-Rauchdicht-Antipanik-Schmalschild-Türgriff-Halbgarnitur für Profiltüren (Innenseite):

- geprüft nach **DIN 18273** und mitgeprüft in Notausgangsschlössern nach **DIN EN 179**
- Lagerung: gekröpfter Türgriff fest/drehbar, Rückholfeder, wartungsfreies Gleitlager
- Verbindung: HOPPE-Antipanik-Vollstift
- Unterkonstruktion: Zamak
- Befestigung: verdeckt, Spreiznocken M6 für Kunststofftüren



Beschreibung			Lochung/ Abstand	F1				P.E.	Krt.	
				Art.-Nr./€						
RD-Antipanik-Türgriff-Halbgarnitur		45-65	9	92	<b>3202628</b> <b>45,52</b>				1	10

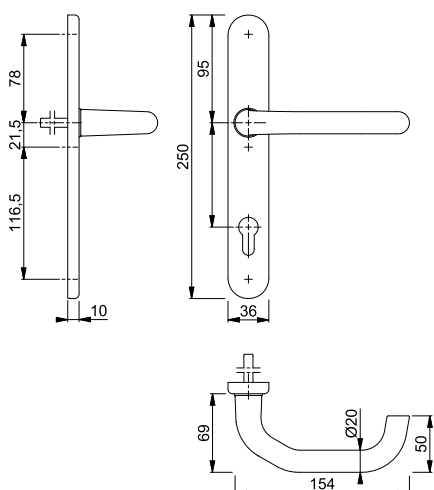



**Paris - FS-E138GF/55**

duraplus®

HOPPE-Edelstahl-Feuerschutz-Antipanik-Rosetten-Türgriff-Halbgarnitur ohne Schlüsselrosette für Profiltüren:

- geprüft nach **DIN 18273** und mitgeprüft in Notausgangsverschlüssen nach **DIN EN 179**
- Lagerung: gekröpfter Türgriff fest/drehbar, Rückholfeder, wartungsfreies Gleitlager
- Verbindung: HOPPE-Antipanik-Vollstift
- Unterkonstruktion: Zamak mit Stahleinlage
- Befestigung: verdeckt, Gewindeschrauben und Blindsteckmuttern M5



Beschreibung			F69		F69-S		P.E.	Krt.
			Art.-Nr./€	Art.-Nr./€	Art.-Nr./€	Art.-Nr./€		
FS-Türgriff-Halbgarnitur		9	602247 <b>49,58</b>	3741091 <b>59,34</b>			2	12
FS-Antipanik-Türgriff-Halbgarnitur	45-65	9	3428256 <b>60,30</b>	<b>3741103</b> <b>70,04</b>			2	12

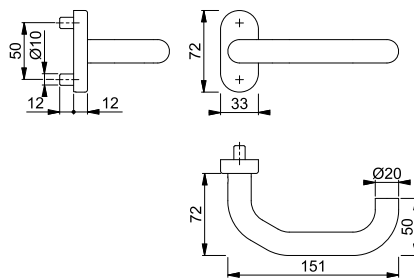

Der Buchstabe **S** in der Farbnummer steht für SecuSan®, die antimikrobielle Oberfläche. Nur für den Innenbereich geeignet.

**SecuSan®**

Passende Schlüsselrosette FS-E55S siehe S. 426.

Profilvollstift (S. 849) bitte separat bestellen.



**Paris - FS-E138GF2/55**

duraplus®

HOPPE-Edelstahl-Feuerschutz-Antipanik-Rosetten-Türgriff-Halbgarnitur ohne Schlüsselrosette für Profiltüren:

- geprüft nach **DIN 18273** und mitgeprüft in Notausgangsverschlüssen nach **DIN EN 179**
- Lagerung: gekröpfter Türgriff fest/drehbar, Rückholfeder, wartungsfreies Gleitlager
- Verbindung: HOPPE-Antipanik-Vollstift
- Unterkonstruktion: Zamak mit Stahleinlage
- Befestigung: verdeckt, Gewindeschrauben und Blindsteckmuttern M5



Beschreibung			F69		F69-S		P.E.	Krt.
			Art.-Nr./€	Art.-Nr./€	Art.-Nr./€	Art.-Nr./€		
FS-Türgriff-Halbgarnitur		9	3185362 <b>102,00</b>	3741111 <b>111,74</b>			2	12
FS-Antipanik-Türgriff-Halbgarnitur	45-65	9	3428264 <b>112,72</b>	<b>3741120</b> <b>122,46</b>			2	12

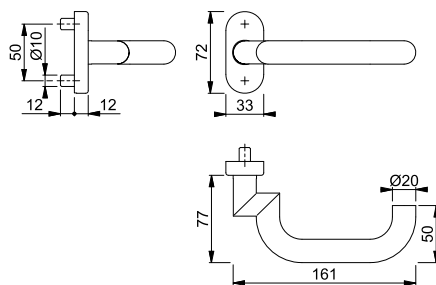

Der Buchstabe **S** in der Farbnummer steht für SecuSan®, die antimikrobielle Oberfläche. Nur für den Innenbereich geeignet.

**SecuSan®**

Passende Schlüsselrosette FS-E55S siehe S. 426.

Profilvollstift (S. 849) bitte separat bestellen.

# Feuerschutz-/Rauchdichte-(Antipanic-) Profilür-Garnituren



## Paris - RD-E86G/3357N/138GF

duraplus®

HOPPE-Edelstahl-Rauchdicht-Schmalschild-Wechsel-Garnitur für Profilüren:

- geprüft nach **DIN 18273** und mitgeprüft in Notausgangsschlüssen nach **DIN EN 179**
- Lagerung: außen gekröpfter Knopf fest, ummontierbar; innen gekröpfter Türgriff fest/drehbar, Rückholfeder, wartungsfreies Gleitlager
- Verbindung: HOPPE-FDW-Profilvollstift
- Unterkonstruktion: Zamak, Stütznocken
- Befestigung: verdeckt, durchgehend, Gewindeschrauben M6



Beschreibung		67-72	9	Lochung/ Abstand	92	F69				P.E.	Krt.
						Art.-Nr./€					
RD-Wechsel-Garnitur (Knopf/Griff)						<b>3335113</b>				1	5
						<b>232,34</b>					

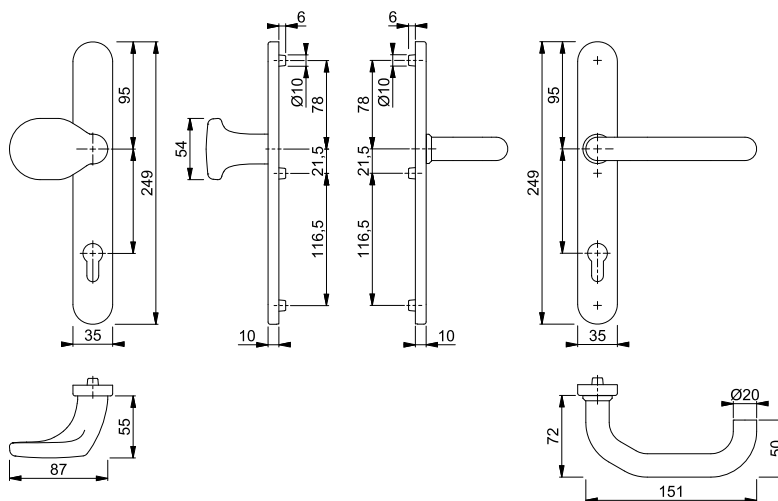

## Paris - RD-E138GF/3357N

duraplus®

HOPPE-Edelstahl-Rauchdicht-Antipanic-Schmalschild-Türgriff-Garnitur für Profilüren:

- geprüft nach **DIN 18273** und mitgeprüft in Notausgangsschlüssen nach **DIN EN 179**
- Lagerung: gekröpfte Türgriffe fest/drehbar, Rückholfedern, wartungsfreie Gleitlager
- Verbindung: HOPPE-Antipanic-Vollstift
- Unterkonstruktion: Zamak, Stütznocken
- Befestigung: verdeckt, durchgehend, Gewindeschrauben M6



Beschreibung		67-72	9	Lochung/ Abstand	92	F69				P.E.	Krt.
						Art.-Nr./€					
RD-Antipanic-Türgriff-Garnitur (Griff/Griff)						<b>3335236</b>				1	5
						<b>222,02</b>					

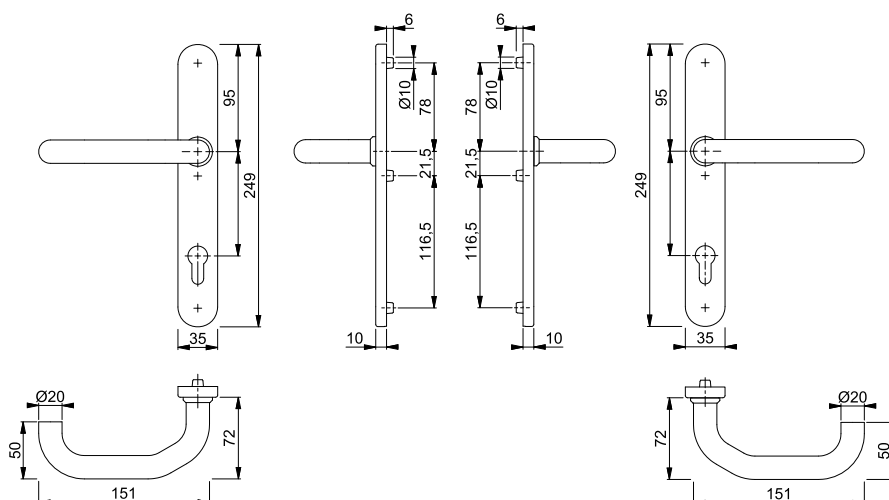





**Paris - RD-E138GF/3357SN**

duraplus®

HOPPE-Edelstahl-Rauchdicht-Antipanik-Schmalschild-Türgriff-Halbgarnitur für Profiltüren (Innenseite):

- geprüft nach **DIN 18273** und mitgeprüft in Notausgangsverschlässen nach **DIN EN 179**
- Lagerung: gekröpfter Türgriff fest/drehbar, Rückholfeder, wartungsfreies Gleitlager
- Verbindung: HOPPE-Antipanik-Vollstift
- Unterkonstruktion: Zamak
- Befestigung: verdeckt, Spreiznocken M6 für Kunststofftüren



Beschreibung			Lochung/ Abstand	F69		P.E.	Krt.
				Art.-Nr./€			
RD-Antipanik-Türgriff-Halbgarnitur 	32-65	9	92	<b>3285136</b> <b>116,38</b>		1	10

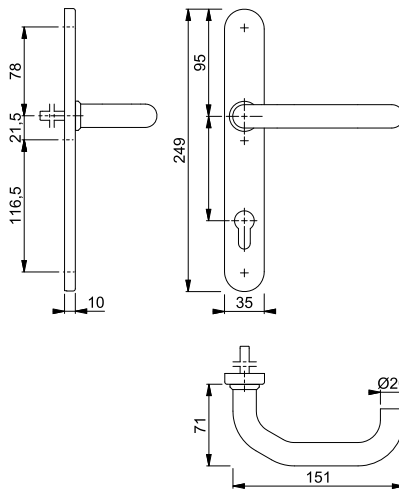

11





**Rotterdam - FS-1401GF2/55**

duraplus®

HOPPE-Aluminium-Feuerschutz-Antipanik-Rosetten-Türgriff-Halbgarnitur ohne Schlüsselrosette für Profiltüren:

- geprüft nach **DIN 18273** und mitgeprüft in Notausgangsverschlässen nach **DIN EN 179**
- Lagerung: gekröpfter Türgriff fest/drehbar, Rückholfeder, wartungsfreies Gleitlager
- Verbindung: HOPPE-Antipanik-Vollstift
- Unterkonstruktion: Zamak mit Stahleinlage
- Befestigung: verdeckt, Gewindeschrauben und Blindsteckmuttern M5
- Besonderheit: Türgriff mit Stahlkern



Beschreibung			F1	F1-2-S	P.E.	Krt.
			Art.-Nr./€	Art.-Nr./€		
FS-Türgriff-Halbgarnitur		9	3629437 <b>61,36</b>	3745534 <b>71,12</b>	2	12
FS-Antipanik-Türgriff-Halbgarnitur 	45-65	9	3629453 <b>72,28</b>	<b>3745569</b> <b>82,04</b>	2	12

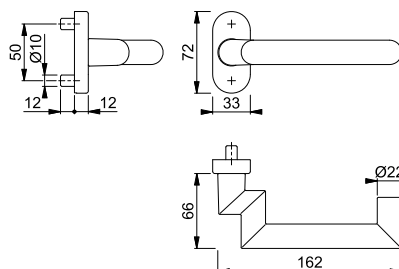

Der Buchstabe **S** in der Farbnummer steht für SecuSan®, die antimikrobielle Oberfläche. Nur für den Innenbereich geeignet.

**SecuSan®**

Passende Schlüsselrosette FS-55S siehe S. 425.

Profilvollstift (S. 849) bitte separat bestellen.

# Feuerschutz-/Rauchdichte-(Antipanik-) Profiltür-Garnituren



## Rotterdam - RD-1401GF2/55

duraplus®

HOPPE-Aluminium-Rauchdicht-Antipanik-Rosetten-Türgriff-Halbgarnitur ohne Schlüsselrosette für Profiltüren:

- geprüft nach **DIN 18273** und mitgeprüft in Notausgangsverschlüssen nach **DIN EN 179**
- Lagerung: gekröpfter Türgriff fest/drehbar, Rückholfeder, wartungsfreies Gleitlager
- Verbindung: HOPPE-Antipanik-Vollstift
- Unterkonstruktion: Zamak mit Stahleinlage
- Befestigung: verdeckt, Gewindeschrauben und Blindsteckmuttern M5



Beschreibung				F1	F1-2-S			P.E.	Krt.
				Art.-Nr./€	Art.-Nr./€				
RD-Antipanik-Türgriff-Halbgarnitur		45-65	9	3629402 <b>72,28</b>	<b>3745622</b> <b>82,04</b>			2	12

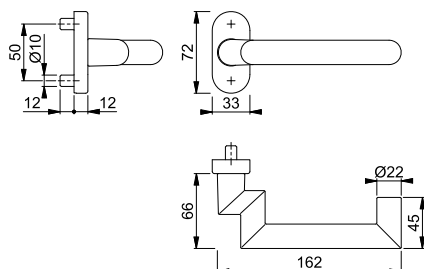

Der Buchstabe **S** in der Farbnummer steht für SecuSan®, die antimikrobielle Oberfläche. Nur für den Innenbereich geeignet.

**SecuSan®**

Passende Schlüsselrosette FS-55S siehe S. 425.

Profilvollstift (S. 849) bitte separat bestellen.



## Rotterdam - FS-E1401F/55

duraplus®

HOPPE-Edelstahl-Feuerschutz-Antipanik-Rosetten-Türgriff-Halbgarnitur ohne Schlüsselrosette für Profiltüren:

- geprüft nach **DIN 18273** und mitgeprüft in Notausgangsverschlüssen nach **DIN EN 179**
- Lagerung: Türgriff fest/drehbar, Rückholfeder, wartungsfreies Gleitlager
- Verbindung: HOPPE-Antipanik-Vollstift
- Unterkonstruktion: Zamak mit Stahleinlage
- Befestigung: verdeckt, Gewindeschrauben und Blindsteckmuttern M5



Beschreibung				F69				P.E.	Krt.
				Art.-Nr./€					
FS-Türgriff-Halbgarnitur			9	2115098 <b>48,02</b>				2	12
FS-Antipanik-Türgriff-Halbgarnitur		45-65	9	<b>3428432</b> <b>58,74</b>				2	12

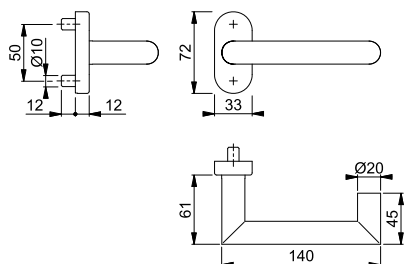

Passende Schlüsselrosette FS-E55S siehe S. 426.

Profilvollstift (S. 849) bitte separat bestellen.





**Rotterdam - FS-E1401GF2/55**

duraplus®

HOPPE-Edelstahl-Feuerschutz-Antipanik-Rosetten-Türgriff-Halbgarnitur ohne Schlüsselrosette für Profiltüren:

- geprüft nach **DIN 18273** und mitgeprüft in Notausgangsverschlässen nach **DIN EN 179**
- Lagerung: gekröpfter Türgriff fest/drehbar, Rückholfeder, wartungsfreies Gleitlager
- Verbindung: HOPPE-Antipanik-Vollstift
- Unterkonstruktion: Zamak mit Stahleinlage
- Befestigung: verdeckt, Gewindeschrauben und Blindsteckmuttern M5



Beschreibung			F69		F69-S		P.E.	Krt.
			Art.-Nr./€	Art.-Nr./€	Art.-Nr./€	Art.-Nr./€		
FS-Türgriff-Halbgarnitur		9	2956284 <b>113,80</b>	3745737 <b>123,56</b>			2	12
FS-Antipanik-Türgriff-Halbgarnitur 	45-65	9	3428459 <b>124,52</b>	<b>3745745</b> <b>134,26</b>			2	12

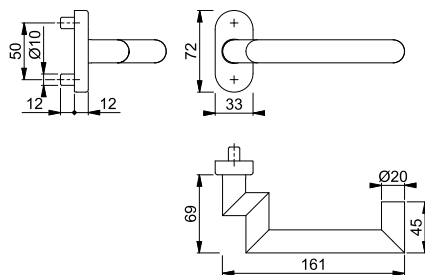

Der Buchstabe **S** in der Farbnummer steht für SecuSan®, die antimikrobielle Oberfläche. Nur für den Innenbereich geeignet.

**SecuSan®**

Passende Schlüsselrosette FS-E55S siehe S. 426.

Profilvollstift (S. 849) bitte separat bestellen.





**Rotterdam - RD-E1401GF2/55**

duraplus®

HOPPE-Edelstahl-Rauchdicht-Antipanik-Rosetten-Türgriff-Halbgarnitur ohne Schlüsselrosette für Profiltüren:

- geprüft nach **DIN 18273** und mitgeprüft in Notausgangsverschlässen nach **DIN EN 179**
- Lagerung: gekröpfter Türgriff fest/drehbar, Rückholfeder, wartungsfreies Gleitlager
- Verbindung: HOPPE-Antipanik-Vollstift
- Unterkonstruktion: Zamak mit Stahleinlage
- Befestigung: verdeckt, Gewindeschrauben und Blindsteckmuttern M5



Beschreibung			F69-S		P.E.	Krt.
			Art.-Nr./€	Art.-Nr./€		
RD-Antipanik-Türgriff-Halbgarnitur 	45-65	9	<b>3746107</b> <b>134,26</b>		2	12

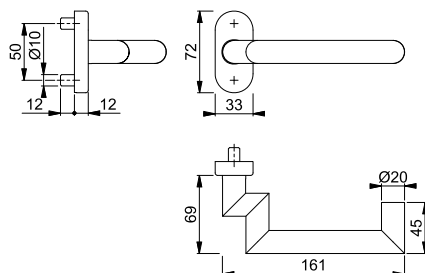

Der Buchstabe **S** in der Farbnummer steht für SecuSan®, die antimikrobielle Oberfläche. Nur für den Innenbereich geeignet.

**SecuSan®**

Passende Schlüsselrosette FS-E55S siehe S. 426.

Profilvollstift (S. 849) bitte separat bestellen.

# Feuerschutz-/Rauchdichte-(Antipanic-) Profiltür-Garnituren



## San Francisco - FS-1301GF2/55

duraplus®

HOPPE-Aluminium-Feuerschutz-Rosetten-Türgriff-Halbgarnitur ohne Schlüsselrosette für Profiltüren:

- geprüft nach **DIN 18273**
- Lagerung: gekröpfter Türgriff fest/drehbar, Rückholfeder, wartungsfreies Gleitlager
- Verbindung: für HOPPE-Profilvollstift (separat bestellen)
- Unterkonstruktion: Zamak mit Stahleinlage
- Befestigung: verdeckt, Gewindeschrauben und Blindsteckmuttern M5
- Besonderheit: Türgriff mit Stahlkern



Beschreibung			F1				P.E.	Krt.
			Art.-Nr./€					
FS-Türgriff-Halbgarnitur		9	<b>3714181</b> <b>52,50</b>				2	12
FS-Antipanic-Türgriff-Halbgarnitur	45-65	9	3714210 <b>63,42</b>				2	12

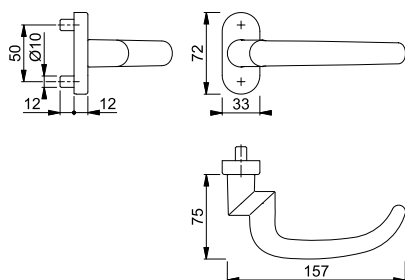

Passende Schlüsselrosette FS-55S siehe S. 425.

Profilvollstift (S. 849) bitte separat bestellen.



## San Francisco - RD-1301GF2/55

duraplus®

HOPPE-Aluminium-Rauchdicht-Antipanic-Rosetten-Türgriff-Halbgarnitur ohne Schlüsselrosette für Profiltüren:

- geprüft nach **DIN 18273** und mitgeprüft in Notausgangsverschlüssen nach **DIN EN 179**
- Lagerung: gekröpfter Türgriff fest/drehbar, Rückholfeder, wartungsfreies Gleitlager
- Verbindung: HOPPE-Antipanic-Vollstift
- Unterkonstruktion: Zamak mit Stahleinlage
- Befestigung: verdeckt, Gewindeschrauben und Blindsteckmuttern M5



Beschreibung			F1				P.E.	Krt.
			Art.-Nr./€					
RD-Antipanic-Türgriff-Halbgarnitur	45-65	9	<b>3714914</b> <b>63,42</b>				2	12

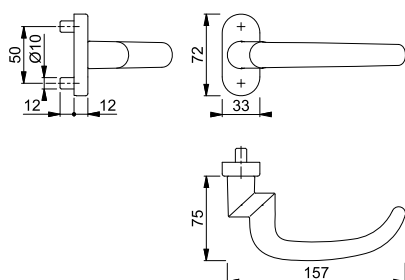

Passende Schlüsselrosette FS-55S siehe S. 425.

Profilvollstift (S. 849) bitte separat bestellen.







**San Francisco - FS-E1301GF2/55**

duraplus®

HOPPE-Edelstahl-Feuerschutz-Antipanik-Rosetten-Türgriff-Halbgarnitur ohne Schlüsselrosette für Profiltüren:

- geprüft nach **DIN 18273** und mitgeprüft in Notausgangsschlössern nach **DIN EN 179**
- Lagerung: gekröpfter Türgriff fest/drehbar, Rückholfeder, wartungsfreies Gleitlager
- Verbindung: HOPPE-Antipanik-Vollstift
- Unterkonstruktion: Zamak mit Stahleinlage
- Befestigung: verdeckt, Gewindeschrauben und Blindsteckmuttern M5



Beschreibung			F69				P.E.	Krt.
			Art.-Nr./€					
FS-Türgriff-Halbgarnitur			9	3729008	<b>106,96</b>		2	12
FS-Antipanik-Türgriff-Halbgarnitur 	45-65		9	<b>3729227</b>	<b>117,68</b>		2	12

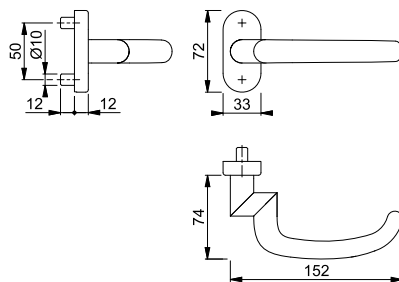

Passende Schlüsselrosette FS-E55S siehe S. 426.  
Profilvollstift (S. 849) bitte separat bestellen.





**San Francisco - RD-E1301GF2/55**

duraplus®

HOPPE-Edelstahl-Rauchdicht-Antipanik-Rosetten-Türgriff-Halbgarnitur ohne Schlüsselrosette für Profiltüren:

- geprüft nach **DIN 18273** und mitgeprüft in Notausgangsschlössern nach **DIN EN 179**
- Lagerung: gekröpfter Türgriff fest/drehbar, Rückholfeder, wartungsfreies Gleitlager
- Verbindung: HOPPE-Antipanik-Vollstift
- Unterkonstruktion: Zamak mit Stahleinlage
- Befestigung: verdeckt, Gewindeschrauben und Blindsteckmuttern M5



Beschreibung			F69				P.E.	Krt.
			Art.-Nr./€					
RD-Antipanik-Türgriff-Halbgarnitur 	45-65		9	<b>3729235</b>	<b>117,68</b>		2	12

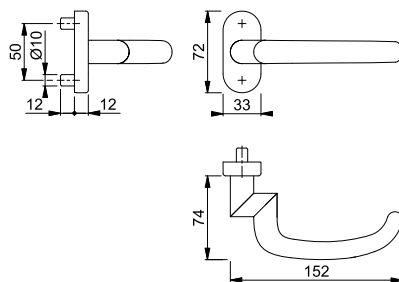

Passende Schlüsselrosette FS-E55S siehe S. 426.  
Profilvollstift (S. 849) bitte separat bestellen.

# Feuerschutz-/Rauchdichte-(Antipanik-) Profiltür-Garnituren





## Stockholm - FS-1140F/55

duraplus®

HOPPE-Aluminium-Feuerschutz-Rosetten-Türgriff-Halbgarnitur ohne Schlüsselrosette für Profiltüren:

- geprüft nach **DIN 18273**
- Lagerung: Türgriff fest/drehbar, Rückholfeder, wartungsfreies Gleitlager
- Verbindung: für HOPPE-Profilvollstift (separat bestellen)
- Unterkonstruktion: Zamak mit Stahleinlage
- Befestigung: verdeckt, Gewindeschrauben und Blindsteckmuttern M5
- Besonderheit: Türgriff mit Stahlkern



Beschreibung			F1-2-S		F9		P.E.	Krt.
			Art.-Nr./€		Art.-Nr./€			
FS-Türgriff-Halbgarnitur		9	<b>3746094</b> <b>35,38</b>		3772410 <b>19,18</b>		2	12

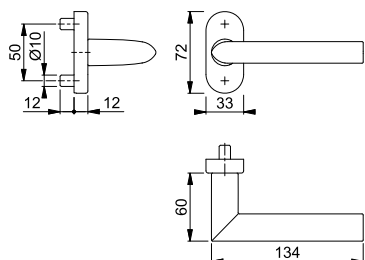

Der Buchstabe **S** in der Farbnummer steht für SecuSan®, die antimikrobielle Oberfläche. Nur für den Innenbereich geeignet.

**SecuSan®**

Passende Schlüsselrosette FS-55S siehe S. 425.

Profilvollstift (S. 849) bitte separat bestellen.





## Stockholm - FS-1140GF2/55

duraplus®

HOPPE-Aluminium-Feuerschutz-Rosetten-Türgriff-Halbgarnitur ohne Schlüsselrosette für Profiltüren:

- geprüft nach **DIN 18273**
- Lagerung: gekröpfter Türgriff fest/drehbar, Rückholfeder, wartungsfreies Gleitlager
- Verbindung: für HOPPE-Profilvollstift (separat bestellen)
- Unterkonstruktion: Zamak mit Stahleinlage
- Befestigung: verdeckt, Gewindeschrauben und Blindsteckmuttern M5
- Besonderheit: Türgriff mit Stahlkern



Beschreibung			F1				P.E.	Krt.
			Art.-Nr./€					
FS-Türgriff-Halbgarnitur		9	<b>3699081</b> <b>47,04</b>				2	12

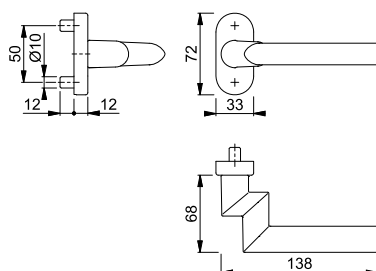

Passende Schlüsselrosette FS-55S siehe S. 425.

Profilvollstift (S. 849) bitte separat bestellen.





**Stockholm - FS-E1140F/55**

duraplus®

HOPPE-Edelstahl-Feuerschutz-Rosetten-Türgriff-Halbgar­niture ohne Schlüsselrosette für Profiltüren:

- geprüft nach **DIN 18273**
- Lagerung: Türgriff fest/drehbar, Rückholfeder, wartungsfreies Gleitlager
- Verbindung: für HOPPE-Profilvollstift (separat bestellen)
- Unterkonstruktion: Zamak mit Stahleinlage
- Befestigung: verdeckt, Gewindeschrauben und Blindsteckmuttern M5



Beschreibung			F69	F69-S	P.E.	Krt.
			Art.-Nr./€	Art.-Nr./€		
FS-Türgriff-Halbgar­niture		9	3043381 <b>37,80</b>	<b>3745850</b> <b>47,56</b>	2	12

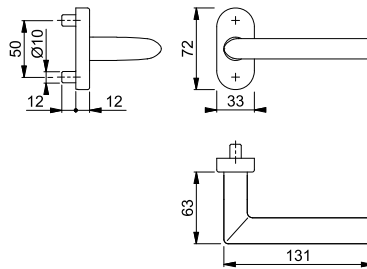

Der Buchstabe **S** in der Farbnummer steht für SecuSan®, die antimikrobielle Oberfläche. Nur für den Innenbereich geeignet.

**SecuSan®**

Passende Schlüsselrosette FS-E55S siehe S. 426.  
Profilvollstift (S. 849) bitte separat bestellen.





**Stockholm - FS-E1140GF2/55**

duraplus®

HOPPE-Edelstahl-Feuerschutz-Rosetten-Türgriff-Halbgar­niture ohne Schlüsselrosette für Profiltüren:

- geprüft nach **DIN 18273**
- Lagerung: gekröpfter Türgriff fest/drehbar, Rückholfeder, wartungsfreies Gleitlager
- Verbindung: für HOPPE-Profilvollstift (separat bestellen)
- Unterkonstruktion: Zamak mit Stahleinlage
- Befestigung: verdeckt, Gewindeschrauben und Blindsteckmuttern M5



Beschreibung			F69	P.E.	Krt.
			Art.-Nr./€		
FS-Türgriff-Halbgar­niture		9	<b>11516926</b> <b>103,58</b>	2	12

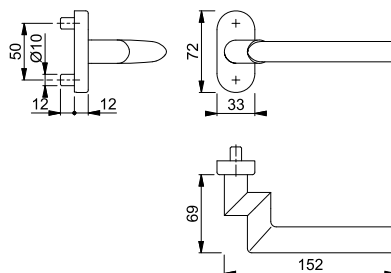

Passende Schlüsselrosette FS-E55S siehe S. 426.  
Profilvollstift (S. 849) bitte separat bestellen.

# Feuerschutz-/Rauchdichte-(Antipanik-) Profilür-Garnituren



## Stockholm - FS-1141GF2/55

duraplus®

HOPPE-Aluminium-Feuerschutz-Antipanik-Rosetten-Türgriff-Halbgarnitur ohne Schlüsselrosette für Profiltüren:

- geprüft nach **DIN 18273** und mitgeprüft in Notausgangsverschlüssen nach **DIN EN 179**
- Lagerung: gekröpfter Türgriff fest/drehbar, Rückholfeder, wartungsfreies Gleitlager
- Verbindung: HOPPE-Antipanik-Vollstift
- Unterkonstruktion: Zamak mit Stahleinlage
- Befestigung: verdeckt, Gewindeschrauben und Blindsteckmutter M5
- Besonderheit: Türgriff mit Stahlkern



Beschreibung			F1		F1-2-S		P.E.	Krt.
			Art.-Nr./€	Art.-Nr./€	Art.-Nr./€	Art.-Nr./€		
FS-Türgriff-Halbgarnitur		9	3646499 <b>59,30</b>	3744321 <b>69,06</b>			2	12
FS-Antipanik-Türgriff-Halbgarnitur	45-65	9	3646608 <b>70,22</b>	<b>3744347</b> <b>79,98</b>			2	12

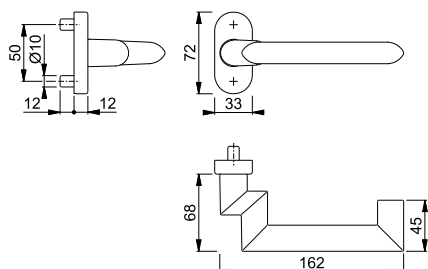

Der Buchstabe **S** in der Farbnummer steht für SecuSan®, die antimikrobielle Oberfläche. Nur für den Innenbereich geeignet.

**SecuSan®**

Passende Schlüsselrosette FS-55S siehe S. 425.

Profilvollstift (S. 849) bitte separat bestellen.



## Stockholm - RD-1141GF2/55

duraplus®

HOPPE-Aluminium-Rauchdicht-Antipanik-Rosetten-Türgriff-Halbgarnitur ohne Schlüsselrosette für Profiltüren:

- geprüft nach **DIN 18273** und mitgeprüft in Notausgangsverschlüssen nach **DIN EN 179**
- Lagerung: gekröpfter Türgriff fest/drehbar, Rückholfeder, wartungsfreies Gleitlager
- Verbindung: HOPPE-Antipanik-Vollstift
- Unterkonstruktion: Zamak mit Stahleinlage
- Befestigung: verdeckt, Gewindeschrauben und Blindsteckmutter M5



Beschreibung			F1		F1-2-S		P.E.	Krt.
			Art.-Nr./€	Art.-Nr./€	Art.-Nr./€	Art.-Nr./€		
RD-Antipanik-Türgriff-Halbgarnitur	45-65	9	3646801 <b>70,22</b>	<b>3744363</b> <b>79,98</b>			2	12

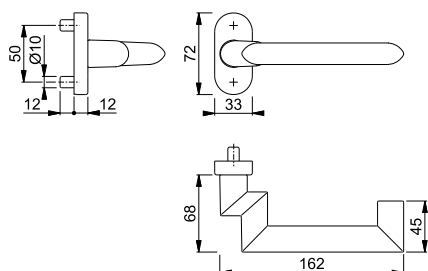

Der Buchstabe **S** in der Farbnummer steht für SecuSan®, die antimikrobielle Oberfläche. Nur für den Innenbereich geeignet.

**SecuSan®**

Passende Schlüsselrosette FS-E55S siehe S. 426.

Profilvollstift (S. 849) bitte separat bestellen.





**Stockholm - FS-E1141GF2/55**

duraplus®

HOPPE-Edelstahl-Feuerschutz-Antipanik-Rosetten-Türgriff-Halbgarnitur ohne Schlüsselrosette für Profiltüren:

- geprüft nach **DIN 18273** und mitgeprüft in Notausgangsverschlüssen nach **DIN EN 179**
- Lagerung: gekröpfter Türgriff fest/drehbar, Rückholfeder, wartungsfreies Gleitlager
- Verbindung: HOPPE-Antipanik-Vollstift
- Unterkonstruktion: Zamak mit Stahleinlage
- Befestigung: verdeckt, Gewindeschrauben und Blindsteckmuttern M5



Beschreibung			F69		F69-S		P.E.	Krt.
			Art.-Nr./€	Art.-Nr./€	Art.-Nr./€	Art.-Nr./€		
FS-Türgriff-Halbgarnitur			3654202	3744751			2	12
FS-Antipanik-Türgriff-Halbgarnitur 	45-65	9	3654288	3744777			2	12
			<b>116,48</b>	<b>126,24</b>				
			<b>127,20</b>	<b>136,94</b>				

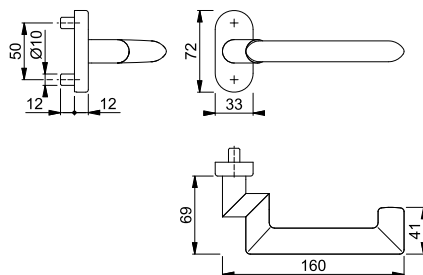

Der Buchstabe **S** in der Farbnummer steht für SecuSan®, die antimikrobielle Oberfläche. Nur für den Innenbereich geeignet.

**SecuSan®**

Passende Schlüsselrosette FS-E55S siehe S. 426.

Profilvollstift (S. 849) bitte separat bestellen.





**Stockholm - RD-E1141GF2/55**

duraplus®

HOPPE-Edelstahl-Rauchdicht-Antipanik-Rosetten-Türgriff-Halbgarnitur ohne Schlüsselrosette für Profiltüren:

- geprüft nach **DIN 18273** und mitgeprüft in Notausgangsverschlüssen nach **DIN EN 179**
- Lagerung: gekröpfter Türgriff fest/drehbar, Rückholfeder, wartungsfreies Gleitlager
- Verbindung: HOPPE-Antipanik-Vollstift
- Unterkonstruktion: Zamak mit Stahleinlage
- Befestigung: verdeckt, Gewindeschrauben und Blindsteckmuttern M5



Beschreibung			F69		F69-S		P.E.	Krt.
			Art.-Nr./€	Art.-Nr./€	Art.-Nr./€	Art.-Nr./€		
RD-Antipanik-Türgriff-Halbgarnitur 	45-65	9	3707061	3744793			2	12
			<b>127,20</b>	<b>136,94</b>				

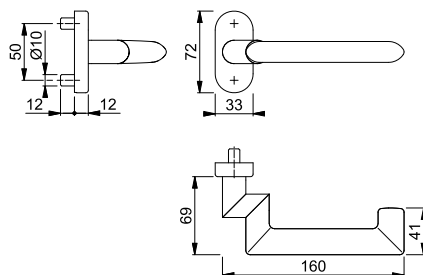

Der Buchstabe **S** in der Farbnummer steht für SecuSan®, die antimikrobielle Oberfläche. Nur für den Innenbereich geeignet.

**SecuSan®**

Passende Schlüsselrosette FS-E55S siehe S. 426.

Profilvollstift (S. 849) bitte separat bestellen.

# Feuerschutz-/Rauchdichte-(Antipanik-) Profilür-Garnituren



## ■ Trondheim - FS-E1431GF2/55

duraplus®

HOPPE-Edelstahl-Feuerschutz-Antipanik-Rosetten-Türgriff-Halbgarnitur ohne Schlüsselrosette für Profilüren:

- geprüft nach **DIN 18273** und mitgeprüft in Notausgangsschlössern nach **DIN EN 179**
- Lagerung: gekröpfter Türgriff fest/drehbar, Rückholfeder, wartungsfreies Gleitlager
- Verbindung: HOPPE-Antipanik-Vollstift
- Unterkonstruktion: Zamak mit Stahleinlage
- Befestigung: verdeckt, Gewindeschrauben und Blindsteckmutter M5



Beschreibung			F69				P.E.	Krt.
			Art.-Nr./€					
FS-Türgriff-Halbgarnitur		9	3721621			2	12	
FS-Antipanik-Türgriff-Halbgarnitur	45-65	9	<b>3721639</b> <b>111,74</b>			2	12	

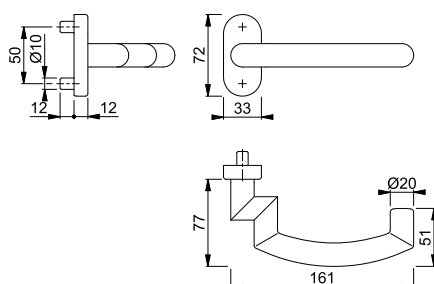

Passende Schlüsselrosette FS-E55S siehe S. 426.

Profilvollstift (S. 849) bitte separat bestellen.



## ■ FS-50G/44

duraplus®

HOPPE-Aluminium-Feuerschutz-Knopfrosette für Profilüren:

- geprüft nach **DIN 18273**
- Lagerung: gekröpfter Knopf fest
- Verbindung: für HOPPE-Profilvollstift (separat bestellen)
- Unterkonstruktion: Zamak mit Stahleinlage
- Befestigung: verdeckt, Gewindeschrauben und Blindsteckmutter M5



Beschreibung			F1				P.E.	Krt.
			Art.-Nr./€					
FS-Knopfrosette (fest), Stück			<b>3592831</b> <b>51,80</b>			2	12	
FS-Knopfrosette (fest/drehbar) mit Rückholfeder, Stück		9	3593067 <b>51,80</b>			2	12	

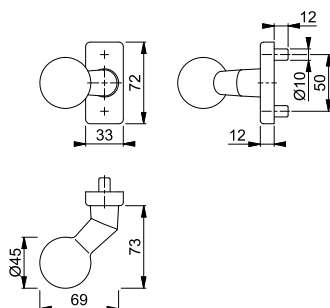

Passende Schlüsselrosette FS-44S siehe S. 424.

FDW-Profilvollstift (S. 850) für Knopf-Variante fest und Profilvollstift (S. 849) für fest/drehbar bitte separat bestellen.



**FS-50G/55**

duraplus®

HOPPE-Aluminium-Feuerschutz-Knopfrosette für Profiltüren:

- geprüft nach **DIN 18273**
- Lagerung: gekröpfter Knopf fest/drehbar, Rückholfeder, wartungsfreies Gleitlager
- Verbindung: für HOPPE-Profilvollstift (separat bestellen)
- Unterkonstruktion: Zamak mit Stahleinlage
- Befestigung: verdeckt, Gewindeschrauben und Blindsteckmuttern M5



Beschreibung	9	F1		F1-2-S		P.E.	Krt.
		Art.-Nr./€	Art.-Nr./€	Art.-Nr./€	Art.-Nr./€		
FS-Knopfrosette (fest), Stück		3163761 <b>55,74</b>	3740274 <b>65,50</b>			2	12
FS-Knopfrosette (fest/drehbar) mit Rückholfeder, Stück	9	2901371 <b>55,74</b>	<b>3740311</b> <b>65,50</b>			2	12

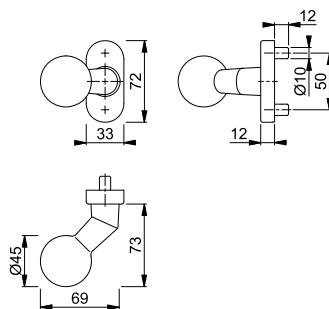

Der Buchstabe **S** in der Farbnummer steht für SecuSan®, die antimikrobielle Oberfläche. Nur für den Innenbereich geeignet.

**SecuSan®**

Passende Schlüsselrosette FS-55S siehe S. 425.

FDW-Profilvollstift (S. 850) für Knopf-Variante fest und Profilvollstift (S. 849) für fest/drehbar bitte separat bestellen.



**FS-58G/44**

duraplus®

HOPPE-Aluminium-Feuerschutz-Knopfrosette für Profiltüren:

- geprüft nach **DIN 18273**
- Lagerung: gekröpfter Knopf fest
- Verbindung: für HOPPE-FDW-Profilvollstift (separat bestellen)
- Unterkonstruktion: Zamak mit Stahleinlage
- Befestigung: verdeckt, für Blindsteckmuttern M5 (separat bestellen)



Beschreibung	9	F1		P.E.	Krt.
		Art.-Nr./€	Art.-Nr./€		
FS-Knopfrosette (fest), Stück		<b>3596330</b> <b>33,64</b>		2	12
FS-Knopfrosette (fest/drehbar) mit Rückholfeder, Stück	9	3596428 <b>33,64</b>		2	12

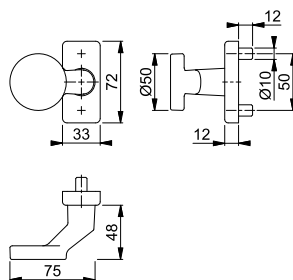

FDW-Profilvollstift (S. 850) für Knopf-Variante fest und Profilvollstift (S. 849) für fest/drehbar bitte separat bestellen.

# Feuerschutz-/Rauchdichte-(Antipanik-) Profiltür-Garnituren



## ■ FS-58G/55

duraplus®

HOPPE-Aluminium-Feuerschutz-Knopfrosette für Profiltüren:

- geprüft nach **DIN 18273**
- Lagerung: gekröpfter Knopf fest/drehbar, Rückholfeder, wartungsfreies Gleitlager
- Verbindung: für HOPPE-Profilvollstift (separat bestellen)
- Unterkonstruktion: Zamak mit Stahleinlage
- Befestigung: verdeckt, Gewindeschrauben und Blindsteckmuttern M5



Beschreibung			F1		F1-2-S		P.E.	Krt.
			Art.-Nr./€	Art.-Nr./€	Art.-Nr./€	Art.-Nr./€		
FS-Knopfrosette (fest), Stück			3164351 <b>39,16</b>	3740362 <b>48,90</b>			2	12
FS-Knopfrosette (fest/drehbar) mit Rückholfeder, Stück		9	2905487 <b>39,16</b>	<b>3740371</b> <b>48,90</b>			2	12

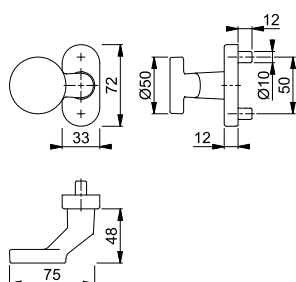

Der Buchstabe **S** in der Farbnummer steht für SecuSan®, die antimikrobielle Oberfläche. Nur für den Innenbereich geeignet.

**SecuSan®**

Passende Schlüsselrosette FS-55S siehe S. 425.

FDW-Profilvollstift (S. 850) für Knopf-Variante fest und Profilverstift (S. 849) für fest/drehbar bitte separat bestellen.



## ■ FS-E50G/44

duraplus®

HOPPE-Edelstahl-Feuerschutz-Knopfrosette für Profiltüren:

- geprüft nach **DIN 18273**
- Lagerung: gekröpfter Knopf fest
- Verbindung: für HOPPE-FDW-Profilvollstift (separat bestellen)
- Unterkonstruktion: Zamak mit Stahleinlage
- Befestigung: verdeckt, Gewindeschrauben und Blindsteckmuttern M5



Beschreibung			F69		F77-R		P.E.	Krt.
			Art.-Nr./€	Art.-Nr./€	Art.-Nr./€	Art.-Nr./€		
FS-Knopfrosette (fest), Stück			<b>3592929</b> <b>86,94</b>	3592945 <b>147,82</b>			2	12
FS-Knopfrosette (fest/drehbar) mit Rückholfeder, Stück			3593083 <b>86,94</b>	3593091 <b>147,82</b>			2	12

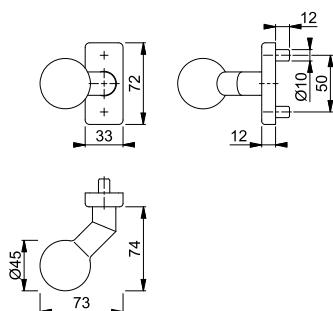

Resista® wird auf alle Oberflächen gewährt, die in der Farbnummer den Buchstaben **R** enthalten.

**Resista®**

Passende Schlüsselrosette FS-E44S siehe S. 425.

FDW-Profilvollstift (S. 850) für Knopf-Variante fest und Profilverstift (S. 849) für fest/drehbar bitte separat bestellen.





## ■ FS-E50G/55

duraplus®

HOPPE-Edelstahl-Feuerschutz-Knopfrosette für Profiltüren:

- geprüft nach **DIN 18273**
- Lagerung: gekröpfter Knopf fest/drehbar, Rückholfeder, wartungsfreies Gleitlager
- Verbindung: für HOPPE-Profilvollstift (separat bestellen)
- Unterkonstruktion: Zamak mit Stahleinlage
- Befestigung: verdeckt, Gewindeschrauben und Blindsteckmuttern M5



Beschreibung	Art.-Nr./€	F69	F69-S	F77-R	P.E.	Krt.
		Art.-Nr./€	Art.-Nr./€	Art.-Nr./€		
FS-Knopfrosette (fest), Stück	3165409 <b>78,78</b>	3741402 <b>88,54</b>	3165417 <b>133,92</b>		2	12
FS-Knopfrosette (fest/drehbar) mit Rückholfeder, Stück	3165441 <b>78,78</b>	3741525 <b>88,54</b>	<b>3165450</b> <b>133,92</b>		2	12

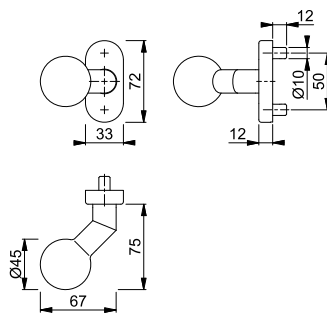

Resista® wird auf alle Oberflächen gewährt, die in der Farbnummer den Buchstaben **R** enthalten.

**Resista®**

Der Buchstabe **S** in der Farbnummer steht für SecuSan®, die antimikrobielle Oberfläche. Nur für den Innenbereich geeignet.

**SecuSan®**

Passende Schlüsselrosette FS-E55S siehe S. 426.

FDW-Profilvollstift (S. 850) für Knopf-Variante fest und Profilvollstift (S. 849) für fest/drehbar bitte separat bestellen.

11



## ■ FS-E58G/44

duraplus®

HOPPE-Edelstahl-Feuerschutz-Knopfrosette für Profiltüren:

- geprüft nach **DIN 18273**
- Lagerung: gekröpfter Knopf fest
- Verbindung: für HOPPE-FDW-Profilvollstift (separat bestellen)
- Unterkonstruktion: Zamak mit Stahleinlage
- Befestigung: verdeckt, Gewindeschrauben und Blindsteckmuttern M5



Beschreibung	Art.-Nr./€	F69	F77-R	P.E.	Krt.
		Art.-Nr./€	Art.-Nr./€		
FS-Knopfrosette (fest), Stück	3593139 <b>61,56</b>	3593147 <b>104,68</b>		2	12
FS-Knopfrosette (fest/drehbar) mit Rückholfeder, Stück	3593171 <b>61,56</b>	3593180 <b>104,68</b>		2	12

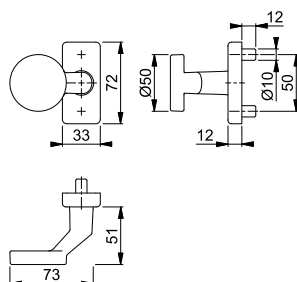

Resista® wird auf alle Oberflächen gewährt, die in der Farbnummer den Buchstaben **R** enthalten.

**Resista®**

Passende Schlüsselrosette FS-E44S siehe S. 425.

Profilvollstift (S. 849) bitte separat bestellen.

# Feuerschutz-/Rauchdichte-(Antipanik-) Profiltür-Garnituren



## ■ FS-E58G/55

duraplus®

HOPPE-Edelstahl-Feuerschutz-Knopfrossette für Profiltüren:

- geprüft nach **DIN 18273**
- Lagerung: gekröpfter Knopf fest/drehbar, Rückholfeder, wartungsfreies Gleitlager
- Verbindung: für HOPPE-Profilvollstift (separat bestellen)
- Unterkonstruktion: Zamak mit Stahleinlage
- Befestigung: verdeckt, Gewindeschrauben und Blindsteckmutter M5



Beschreibung			F69	F69-S	F77-R	P.E.	Krt.
			Art.-Nr./€	Art.-Nr./€	Art.-Nr./€		
FS-Knopfrossette (fest), Stück			3165492 <b>54,96</b>	3741664 <b>64,72</b>	3165505 <b>93,44</b>	2	12
FS-Knopfrossette (fest/drehbar) mit Rückholfeder, Stück			3165564 <b>54,96</b>	3741672 <b>64,72</b>	<b>3165581</b> <b>93,44</b>	2	12

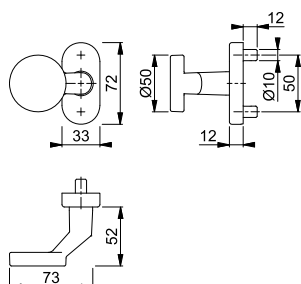

Resista® wird auf alle Oberflächen gewährt, die in der Farbnummer den Buchstaben **R** enthalten.

**Resista®**

Der Buchstabe **S** in der Farbnummer steht für SecuSan®, die antimikrobielle Oberfläche. Nur für den Innenbereich geeignet.

**SecuSan®**

Passende Schlüsselrossette FS-E55S siehe S. 426.

FDW-Profilvollstift (S. 850) für Knopf-Variante fest und Profilvollstift (S. 849) für fest/drehbar bitte separat bestellen.

## ■ FS-44S

duraplus®

HOPPE-Aluminium-Feuerschutz-Schlüsselrossette für Profiltüren:

- geprüft nach **DIN 18273**
- Unterkonstruktion: Zamak mit Stahleinlage
- Befestigung: verdeckt, für Blindsteckmutter M5 (separat bestellen)



Beschreibung		Lochung	F1	F9-2	F8707	F9016	P.E.	Krt.
			Art.-Nr./€	Art.-Nr./€	Art.-Nr./€	Art.-Nr./€		
FS-Schlüsselrossette, Stück			<b>3603190</b> <b>11,28</b>	3603229 <b>13,54</b>	3603237 <b>11,28</b>	3603245 <b>11,28</b>	5	30

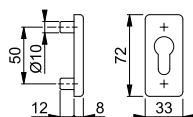





**FS-55S**

duraplus®

HOPPE-Aluminium-Feuerschutz-Schlüsselrosette für Profiltüren:

- geprüft nach **DIN 18273**
- Unterkonstruktion: Zamak mit Stahleinlage
- Befestigung: verdeckt, für Blindsteckmuttern M5 (separat bestellen)



Beschreibung	Lochung	F1	F1-2-S	F9-2	F8707	P.E.	Krt.
		Art.-Nr./€	Art.-Nr./€	Art.-Nr./€	Art.-Nr./€		
FS-Schlüsselrosette, Stück		8171563 <b>11,28</b>	<b>3740338</b> <b>21,04</b>	3162902 <b>13,54</b>	3162929 <b>11,28</b>	5	30
Beschreibung	Lochung	F9016				P.E.	Krt.
		Art.-Nr./€					
FS-Schlüsselrosette, Stück		6923734 <b>11,28</b>				5	30

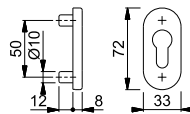

Der Buchstabe **S** in der Farbnummer steht für SecuSan®, die antimikrobielle Oberfläche. Nur für den Innenbereich geeignet.

**SecuSan®**



**FS-E44S**

duraplus®

HOPPE-Edelstahl-Feuerschutz-Schlüsselrosette für Profiltüren:

- geprüft nach **DIN 18273**
- Unterkonstruktion: Zamak mit Stahleinlage
- Befestigung: verdeckt, für Blindsteckmuttern M5 (separat bestellen)



Beschreibung	Lochung	F69	F77-R			P.E.	Krt.
		Art.-Nr./€	Art.-Nr./€				
FS-Schlüsselrosette, Stück		<b>3594641</b> <b>17,00</b>	3594713 <b>28,92</b>			5	30

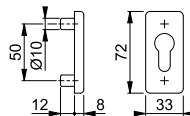

Resista® wird auf alle Oberflächen gewährt, die in der Farbnummer den Buchstaben **R** enthalten.

**Resista®**

# Feuerschutz-/Rauchdichte-(Antipanik-) Profiltür-Garnituren



## ■ FS-E55S

duraplus®

HOPPE-Edelstahl-Feuerschutz-Schlüsselrosette für Profiltüren:

- geprüft nach **DIN 18273**
- Unterkonstruktion: Zamak mit Stahleinlage
- Befestigung: verdeckt, für Blindsteckmuttern M5 (separat bestellen)



Beschreibung	Lochung	F69	F69-S	F77-R	P.E.	Krt.
		Art.-Nr./€	Art.-Nr./€	Art.-Nr./€		
FS-Schlüsselrosette, Stück	blind	6350938 <b>18,30</b>			5	30
		557806 <b>18,30</b>	3741576 <b>28,06</b>	<b>3043840</b> <b>31,12</b>	5	30

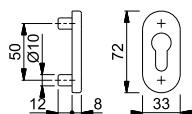

Resista® wird auf alle Oberflächen  
gewährt, die in der Farbnummer  
den Buchstaben **R** enthalten.

**Resista®**

Der Buchstabe **S** in der  
Farbnummer steht für SecuSan®,  
die antimikrobielle Oberfläche.  
Nur für den Innenbereich geeignet.

**SecuSan®**







## Produktlinie duravert®

für exklusive Ansprüche



### Las Vegas

E1440

Seite 432



## Produktlinie duraplus®

mehr als üblich



### Amsterdam

(E)1400

Seite 436



### Bonn

(E)150

Seite 444



### Bremen

1505

Seite 448



### Dallas

(E)1643

Seite 450



### Denver

E1310

Seite 454



### Lecce

1405

Seite 455



### London

113

Seite 457



### Marseille

(E)1138

Seite 459



### Meran

M112

Seite 463

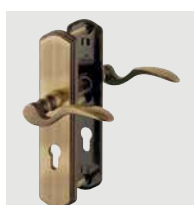

### München

M112

Seite 464



### New York

1810

Seite 465



### Paris

(E)138

Seite 467





**Pisa**  
M151  
Seite 475



**Rotterdam**  
(E)1401  
Seite 476



**San Francisco**  
(E)1301  
Seite 480



**Stockholm**  
(E)1140  
Seite 484



**Tôkyô**  
1710  
Seite 488



**Trondheim**  
E1430  
Seite 490



**Verona**  
1510, E1800,  
M151  
Seite 492



## Produktlinie duranorm®

konsequent günstig



**Alta**  
E1433  
Seite 500



**Baden**  
E1388  
Seite 501



**Birmingham**  
1117  
Seite 502



**Essen**  
E1555  
Seite 504



**Utrecht**  
E1444  
Seite 505









für exklusive Ansprüche **duravert®**



Schnellstift

## Las Vegas - E86G/3332ZA/3310/1440Z ES1 (SK2)

HOPPE-Edelstahl-Schutz-Langschild-Wechsel-Garnitur mit Zylinder-Abdeckung für Außen-/Wohnungsabschluss-Türen:

- geprüft nach **DIN EN 1906: 37-0142A (SK2)**, zertifiziert nach **DIN 18257 ES1**, Objekt-Garnitur
- Lagerung: außen gekröpfter Knopf fest, ummontierbar; innen Türgriff lose, Rückholfeder rechts/links verwendbar, wartungsfreies Gleitlager
- Verbindung: **HOPPE-Schnellstift** mit HOPPE-FDW-Vollstift (Lochteil)
- Zylinder-Abdeckung: gehärteter Stahl, für vorstehende Zylinderlänge 10-18 mm
- Unterkonstruktion: außen Stahl, innen Zamak, Stütznocken
- Befestigung: verdeckt, durchgehend, Gewindeschrauben M6

duravert®



Beschreibung	Knopf/Griff	Lochung/Abstand	F69				P.E.	Krt.
			Art.-Nr./€					
Wechsel-Garnitur (Knopf/Griff)	42-47	8	72	<b>3663627</b>			1	5
	67-72	10	92	3663619			1	5
Türgriff-Garnitur (Griff/Griff)	42-47	8	72	3663491			1	5
	67-72	10	92	3663483			1	5

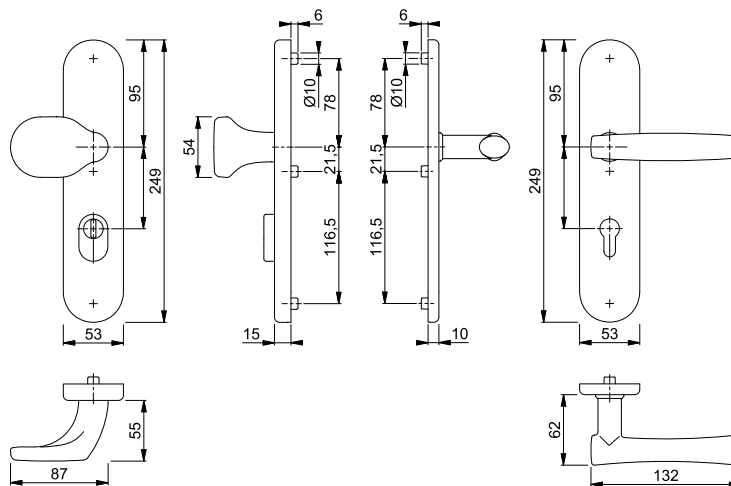

Befestigungs-Sets für Sondertürdicken siehe S. 882.



Schnellstift

## Las Vegas - E86G/3331/3310/1440Z ES1 (SK2)

HOPPE-Edelstahl-Schutz-Langschild-Wechsel-Garnitur für Außen-/Wohnungsabschluss-Türen:

- geprüft nach **DIN EN 1906: 37-0142A (SK2)**, zertifiziert nach **DIN 18257 ES1**, Objekt-Garnitur
- Lagerung: außen gekröpfter Knopf fest, ummontierbar; innen Türgriff lose, Rückholfeder rechts/links verwendbar, wartungsfreies Gleitlager
- Verbindung: **HOPPE-Schnellstift** mit HOPPE-FDW-Vollstift (Lochteil)
- Unterkonstruktion: außen Stahl, innen Zamak, Stütznocken
- Befestigung: verdeckt, durchgehend, Gewindeschrauben M6

duraver<sup>®</sup>



Beschreibung	Lochung/Abstand	F69	Art.-Nr./€	P.E.	Krt.	
Wechsel-Garnitur (Knopf/Griff)	42-47	8	72	<b>3663571</b> <b>138,94</b>	1	5
	67-72	10	92	3663547 <b>145,76</b>	1	5
Türgriff-Garnitur (Griff/Griff)	42-47	8	72	3663467 <b>138,94</b>	1	5
	67-72	10	92	3663432 <b>145,76</b>	1	5

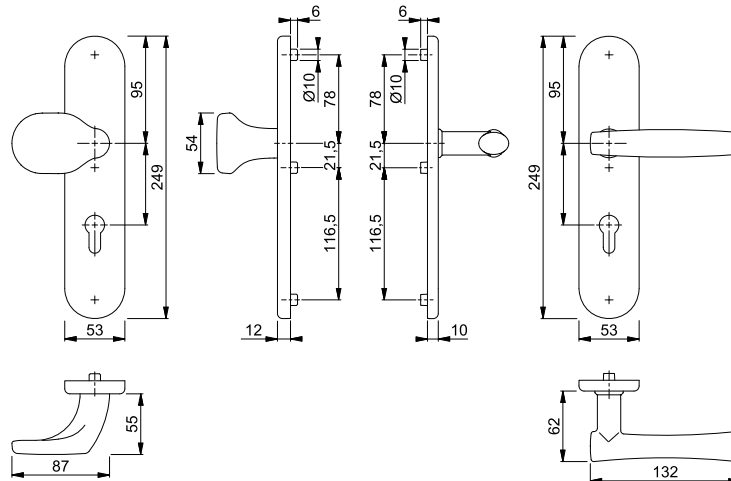

Befestigungs-Sets für Sondertürdicken siehe S. 882.









Schnellstift





## Amsterdam - 86G/3332ZA/3310/1400 ES2 (SK3)

HOPPE-Aluminium-Schutz-Langschild-Wechsel-Garnitur mit Zylinder-Abdeckung für Außen-/Wohnungsabschluss-Türen:

- geprüft nach **DIN EN 1906: 37-0143A (SK3)**, zertifiziert nach **DIN 18257 ES2**, Objekt-Garnitur
- Lagerung: außen gekröpfter Knopf fest, ummontierbar; innen Türgriff lose, Rückholfeder rechts/links verwendbar, wartungsfreies Gleitlager
- Verbindung: **HOPPE-Schnellstift** mit HOPPE-FDW-Vollstift (Lochteil)
- Zylinder-Abdeckung: gehärteter Stahl, für vorstehende Zylinderlänge 10-18 mm
- Unterkonstruktion: außen Stahl, innen Zamak, Stütznocken
- Befestigung: verdeckt, durchgehend, Gewindeschrauben M6

duraplus®



Beschreibung			Lochung/ Abstand	F1	P.E.	Krt.
				Art.-Nr./€		
Wechsel-Garnitur (Knopf/Griff)	42-47	8	 72	<b>3720661</b> <b>103,32</b>	1	5
	67-72	10	 92	3720409 <b>110,14</b>	1	5

Befestigungs-Sets für  
Sondertürdicken siehe S. 882.

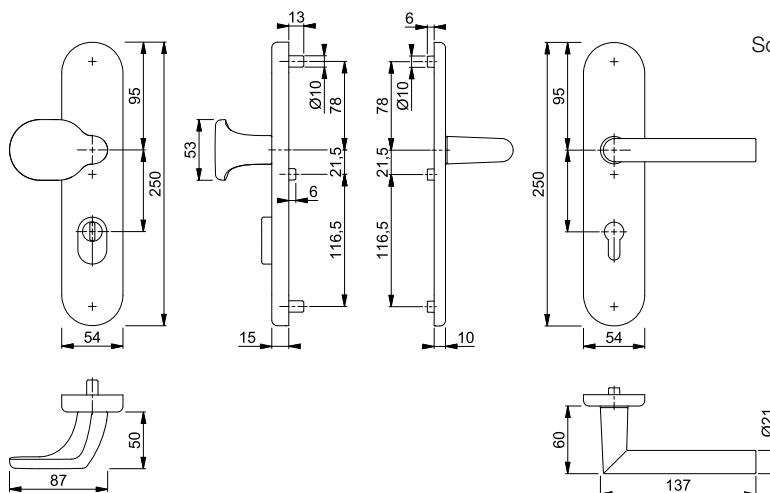



**Schnellstift**







**Amsterdam - 86G/3332ZA/3310/1400 ES1 (SK2)**

HOPPE-Aluminium-Schutz-Langschild-Wechsel-Garnitur mit Zylinder-Abdeckung für Außen-/Wohnungsabschluss-Türen:

- geprüft nach **DIN EN 1906: 37-0142A (SK2)**, zertifiziert nach **DIN 18257 ES1**, Objekt-Garnitur
- Lagerung: außen gekröpfter Knopf fest, ummontierbar; innen Türgriff lose, Rückholfeder rechts/links verwendbar, wartungsfreies Gleitlager
- Verbindung: **HOPPE-Schnellstift** mit HOPPE-FDW-Vollstift (Lochteil)
- Zylinder-Abdeckung: gehärteter Stahl, für vorstehende Zylinderlänge 10-18 mm
- Unterkonstruktion: außen Stahl, innen Zamak, Stütznocken
- Befestigung: verdeckt, durchgehend, Gewindeschrauben M6

duraplus®



Beschreibung			Lochung/ Abstand	F1				P.E.	Krt.
				Art.-Nr./€					
Wechsel-Garnitur (Knopf/Griff)	42-47	8		72	<b>3663475</b> <b>91,50</b>			1	5
	67-72	10		92	3663459 <b>98,30</b>			1	5
Türgriff-Garnitur (Griff/Griff)	42-47	8		72	3663328 <b>91,50</b>			1	5
	67-72	10		92	3663352 <b>98,30</b>			1	5

Befestigungs-Sets für  
Sondertürdicken siehe S. 882.

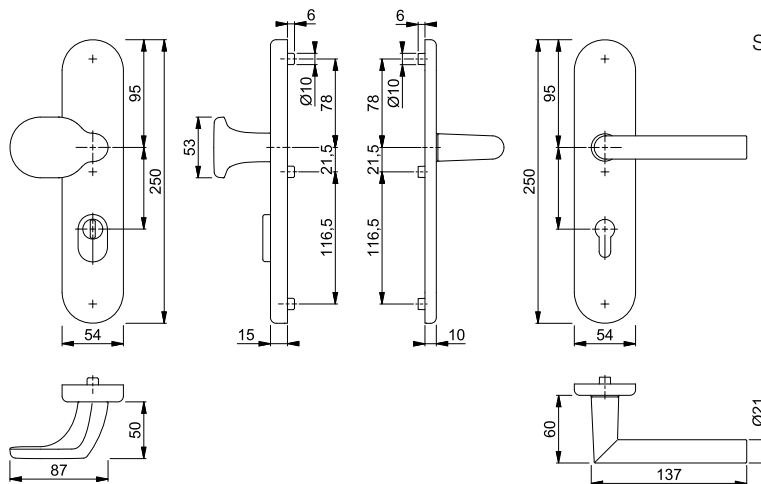



Schnellstift

## Amsterdam - 86G/3331/3310/1400 ES1 (SK2)

HOPPE-Aluminium-Schutz-Langschild-Wechsel-Garnitur für Außen-/Wohnungsabschluss-Türen:

- geprüft nach **DIN EN 1906: 37-0142A (SK2)**, zertifiziert nach **DIN 18257 ES1**, Objekt-Garnitur
- Lagerung: außen gekröpfter Knopf fest, ummontierbar; innen Türgriff lose, Rückholfeder rechts/links verwendbar, wartungsfreies Gleitlager
- Verbindung: **HOPPE-Schnellstift** mit HOPPE-FDW-Vollstift (Lochteil)
- Unterkonstruktion: außen Stahl, innen Zamak, Stütznocken
- Befestigung: verdeckt, durchgehend, Gewindeschrauben M6

duraplus®



Beschreibung	42-47	8	Lochung/ Abstand	F1			P.E.	Krt.
				Art.-Nr./€				
Wechsel-Garnitur (Knopf/Griff)	42-47	8	72	<b>3663424</b> <b>68,92</b>			1	5
	67-72	10	92	3663395 <b>75,74</b>			1	5
Türgriff-Garnitur (Griff/Griff)	42-47	8	72	3663301 <b>68,92</b>			1	5
	67-72	10	92	3663299 <b>75,74</b>			1	5

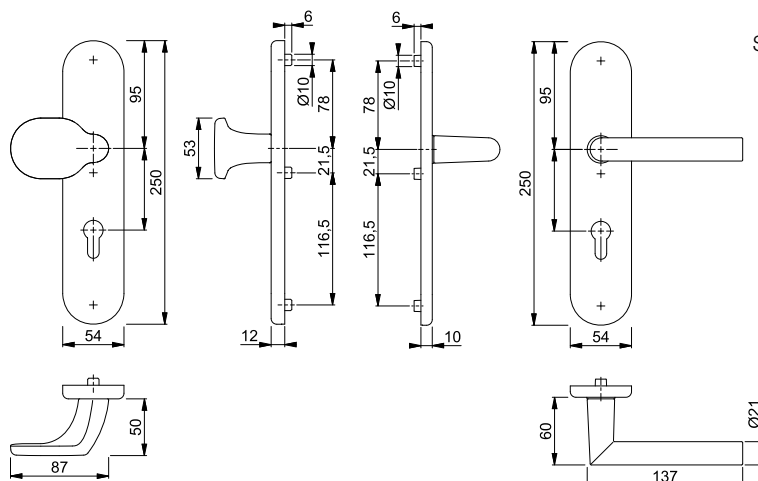

Befestigungs-Sets für Sondertürdicken siehe S. 882.





**Amsterdam - E86GAC/3332ZA/3310/1400F ES1 (SK2)**







duraplus®



HOPPE-Edelstahl-Schutz-Langschild-Wechsel-Garnitur mit Zylinder-Abdeckung und Fingerscanner für Außen-/Wohnungsabschluss-Türen:

- geprüft nach **DIN 18257 ES1 (SK2)**
- Lagerung: außen gekröpfter Knopf fest, ummontierbar; innen Türgriff fest/drehbar, wartungsfreies Gleitlager
- Verbindung: HOPPE-Spreizstift
- Zylinder-Abdeckung: gehärteter Stahl, für vorstehende Zylinderlänge 10-18 mm
- Unterkonstruktion: außen Stahl, innen Zamak/Stahl, Stütznocken
- Befestigung: verdeckt, durchgehend, Gewindeschrauben M6
- Fingerscanner: Zeilensensor, Lebensdauer > 2 Mio. Benutzungen, Betriebstemperatur -20 bis +60° C, Schutzklasse IP 65, Feuchtigkeitsverträglichkeit bis zu 95% relative Luftfeuchtigkeit, Speicherkapazität bis 150 Fingerabdrücke
- Elektrischer Anschluss: für Motorschloss FUHR multitronic
- Zubehör: Infrarot-Fernbedienung und Kabel mit integrierter Steuereinheit sind im Lieferumfang



Beschreibung	Elektrischer Anschluss			Lochung/Abstand	F69	P.E.	Krt.
					Art.-Nr./€		
Wechsel-Garnitur (Knopf/Griff) mit Fingerscanner	FUHR multitronic			72	<b>11560198</b> <b>638,12</b>		1 5
				92	11551537 <b>644,94</b>		1 5
	Winkhaus blueMatic EAV3			72	11560174 <b>638,12</b>		1 5
				92	11556122 <b>644,94</b>		1 5

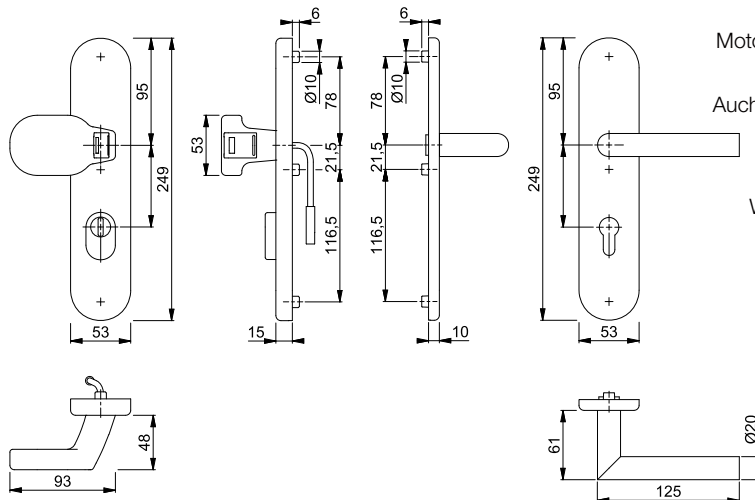

Erforderliches Y-Kabel für Motorschloss Winkhaus blueMatic EAV3 nicht im Lieferumfang.

Auch mit elektrischen Anschlüssen für Motorschlösser GU-SECURY Automatic mit A-Öffner, KFV GENIUS und Winkhaus blueMotion lieferbar. Preise und Lieferzeiten auf Anfrage.

**12**



Schnellstift

## Amsterdam - E86GAC/42H/42NSB-ZA/42HS/1400 ES1 (SK2)

duraplus®



HOPPE-Edelstahl-Schutz-Rosetten-Wechsel-Garnitur mit Zylinder-Abdeckung und Fingerscanner für Außen-/Wohnungsabschluss-Türen:

- geprüft nach **DIN 18257 ES1 (SK2)**
- Lagerung: außen gekröpfter Knopf fest, ummontierbar; innen Türgriff lose, Rückholfeder rechts/links verwendbar, wartungsfreies Gleitlager
- Verbindung: **HOPPE-Schnellstift** mit HOPPE-Vollstift (Lochteil)
- Zylinder-Abdeckung: gehärteter Stahl, für vorstehende Zylinderlänge 10-18 mm
- Unterkonstruktion: Stahl, Stütznocken
- Befestigung: verdeckt, durchgehend, Gewindeschrauben M5
- Fingerscanner: Zeilensensor, Lebensdauer > 2 Mio. Benutzungen, Betriebstemperatur -20 bis +60° C, Schutzklasse IP 65, Feuchtigkeitsverträglichkeit bis zu 95% relative Luftfeuchtigkeit, Speicherkapazität bis 150 Fingerabdrücke
- Elektrischer Anschluss: für Motorschloss FUHR multitronic
- Zubehör: Infrarot-Fernbedienung und Kabel mit integrierter Steuereinheit sind im Lieferumfang
- Besonderheit: separate Stahlplatte mit Klebepad für die Befestigung am Türschloss als Anbohrschutz



Beschreibung	Elektrischer Anschluss	Lochung/Abstand	F69		P.E.	Krt.
			Art.-Nr./€			
Wechsel-Garnitur (Knopf/Griff) mit Fingerscanner	FUHR multitronic	42-52	8	<b>11560757</b> <b>638,12</b>		1 5
		67-77	10	11560897 <b>644,94</b>		1 5
	Winkhaus blueMatic EAV3	42-52	8	11560855 <b>638,12</b>		1 5
		67-77	10	11560885 <b>644,94</b>		1 5

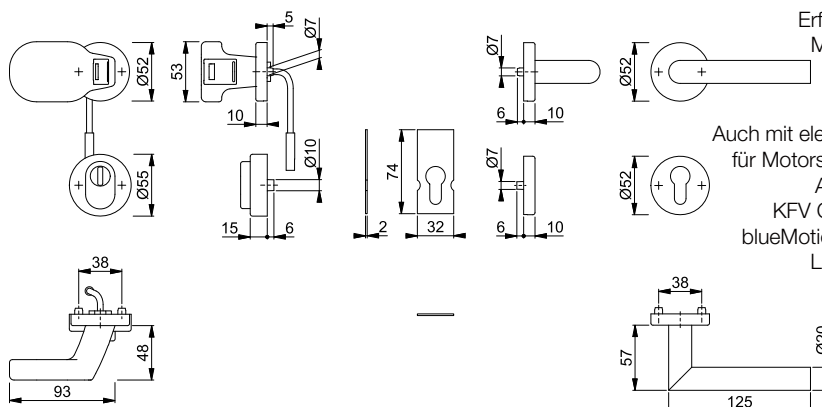

Erforderliches Y-Kabel für Motorschloss Winkhaus blueMatic EAV3 nicht im Lieferumfang.

Auch mit elektrischen Anschlüssen für Motorschlösser GU-SECURITY Automatic mit A-Öffner, KFV GENIUS und Winkhaus blueMotion lieferbar. Preise und Lieferzeiten auf Anfrage.



Schnellstift

## Amsterdam - E86G/3332ZA/3310/1400Z ES2 (SK3)

HOPPE-Edelstahl-Schutz-Langschild-Wechsel-Garnitur mit Zylinder-Abdeckung für Außen-/Wohnungsabschluss-Türen:

- geprüft nach **DIN EN 1906: 37-0143A (SK3)**, zertifiziert nach **DIN 18257 ES2**, Objekt-Garnitur
- Lagerung: außen gekröpfter Knopf fest, ummontierbar; innen Türgriff lose, Rückholfeder rechts/links verwendbar, wartungsfreies Gleitlager
- Verbindung: **HOPPE-Schnellstift** mit HOPPE-FDW-Vollstift (Lochteil)
- Zylinder-Abdeckung: gehärteter Stahl, für vorstehende Zylinderlänge 10-18 mm
- Unterkonstruktion: außen Stahl, innen Zamak, Stütznocken
- Befestigung: verdeckt, durchgehend, Gewindeschrauben M6

duraplus®



Beschreibung	Lochung/Abstand	F69	Art.-Nr./€	P.E.	Krt.	
Wechsel-Garnitur (Knopf/Griff)	42-47	8	72	<b>3720732</b>	1	5
	67-72	10	92	3720636	1	5

Befestigungs-Sets für Sondertürdicken siehe S. 882.

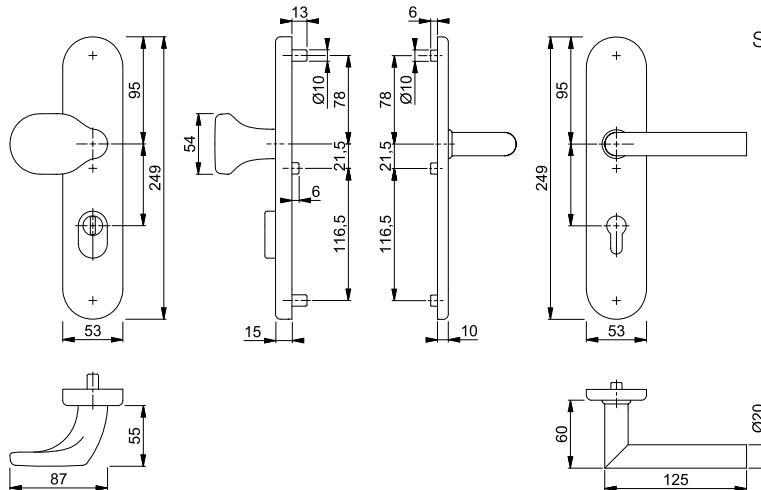



**Schnellstift**

## Amsterdam - E86G/3332ZA/3310/1400Z ES1 (SK2)

HOPPE-Edelstahl-Schutz-Langschild-Wechsel-Garnitur mit Zylinder-Abdeckung für Außen-/Wohnungsabschluss-Türen:

- geprüft nach **DIN EN 1906: 37-0142A (SK2)**, zertifiziert nach **DIN 18257 ES1**, Objekt-Garnitur
- Lagerung: außen gekröpfter Knopf fest, ummontierbar; innen Türgriff lose, Rückholfeder rechts/links verwendbar, wartungsfreies Gleitlager
- Verbindung: **HOPPE-Schnellstift** mit HOPPE-FDW-Vollstift (Lochteil)
- Zylinder-Abdeckung: gehärteter Stahl, für vorstehende Zylinderlänge 10-18 mm
- Unterkonstruktion: außen Stahl, innen Zamak, Stütznocken
- Befestigung: verdeckt, durchgehend, Gewindeschrauben M6

duraplus®



Beschreibung	Lochung/Abstand	F69	P.E.	Krt.		
					Art.-Nr./€	
Wechsel-Garnitur (Knopf/Griff)	42-47	8	72	3662149 <b>118,12</b>	1	5
	67-72	10	92	3662093 <b>124,94</b>	1	5
Türgriff-Garnitur (Griff/Griff)	42-47	8	72	3661980 <b>118,12</b>	1	5
	67-72	10	92	3661963 <b>124,94</b>	1	5

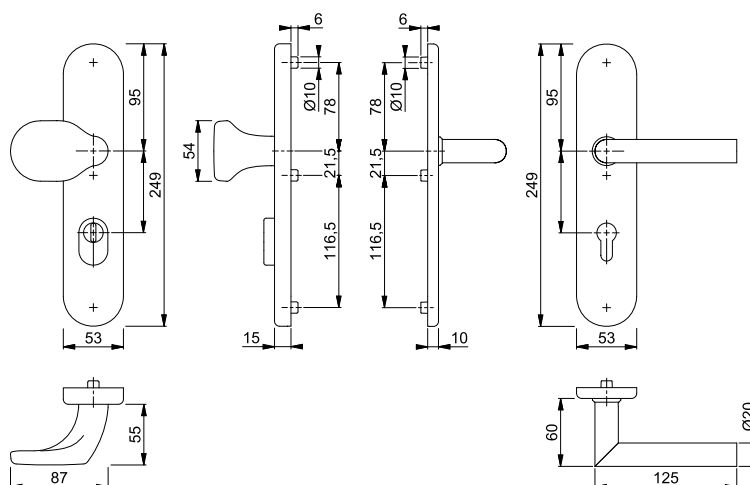

Befestigungs-Sets für Sondertürdicken siehe S. 882.



Schnellstift

## Amsterdam - E86G/3331/3310/1400Z ES1 (SK2)

HOPPE-Edelstahl-Schutz-Langschild-Wechsel-Garnitur für Außen-/Wohnungsabschluss-Türen:

- geprüft nach **DIN EN 1906: 37-0142A (SK2)**, zertifiziert nach **DIN 18257 ES1**, Objekt-Garnitur
- Lagerung: außen gekröpfter Knopf fest, ummontierbar; innen Türgriff lose, Rückholfeder rechts/links verwendbar, wartungsfreies Gleitlager
- Verbindung: **HOPPE-Schnellstift** mit HOPPE-FDW-Vollstift (Lochteil)
- Unterkonstruktion: außen Stahl, innen Zamak, Stütznocken
- Befestigung: verdeckt, durchgehend, Gewindeschrauben M6

duraplus®



Beschreibung	Lochung/Abstand	F69	Art.-Nr./€	P.E.	Krt.
Wechsel-Garnitur (Knopf/Griff)	8	72	<b>3662069</b> <b>101,84</b>	1	5
	10	92	3662018 <b>108,66</b>	1	5
Türgriff-Garnitur (Griff/Griff)	8	72	3661955 <b>101,84</b>	1	5
	10	92	3661947 <b>108,66</b>	1	5

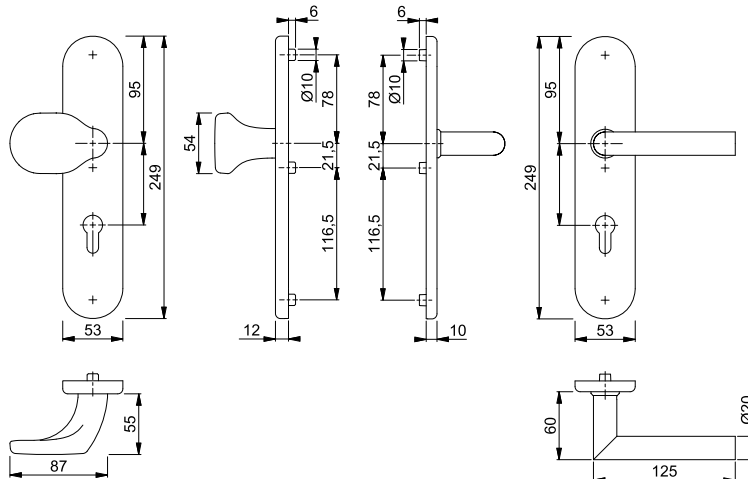

Befestigungs-Sets für Sondertürdicken siehe S. 882.



Schnellstift

## ■ Bonn - 86G/3332ZA/3310/150 ES1 (SK2)

HOPPE-Aluminium-Schutz-Langschild-Wechsel-Garnitur mit Zylinder-Abdeckung für Außen-/Wohnungsabschluss-Türen:

- geprüft nach **DIN EN 1906: 37-0142A (SK2)**, zertifiziert nach **DIN 18257 ES1**, Objekt-Garnitur
- Lagerung: außen gekröpfter Knopf fest, ummontierbar; innen Türgriff lose, Rückholfeder rechts/links verwendbar, wartungsfreies Gleitlager
- Verbindung: **HOPPE-Schnellstift** mit HOPPE-FDW-Vollstift (Lochteil)
- Zylinder-Abdeckung: gehärteter Stahl, für vorstehende Zylinderlänge 10-18 mm
- Unterkonstruktion: außen Stahl, innen Zamak, Stütznocken
- Befestigung: verdeckt, durchgehend, Gewindeschrauben M6

duraplus®



Beschreibung			Lochung/ Abstand	F1				P.E.	Krt.
				Art.-Nr./€					
Wechsel-Garnitur (Knopf/Griff)			72	<b>3663774</b> <b>91,50</b>				1	5
			92	3663740 <b>98,30</b>				1	5
Türgriff-Garnitur (Griff/Griff)			72	3663694 <b>91,50</b>				1	5
			92	3663651 <b>98,30</b>				1	5

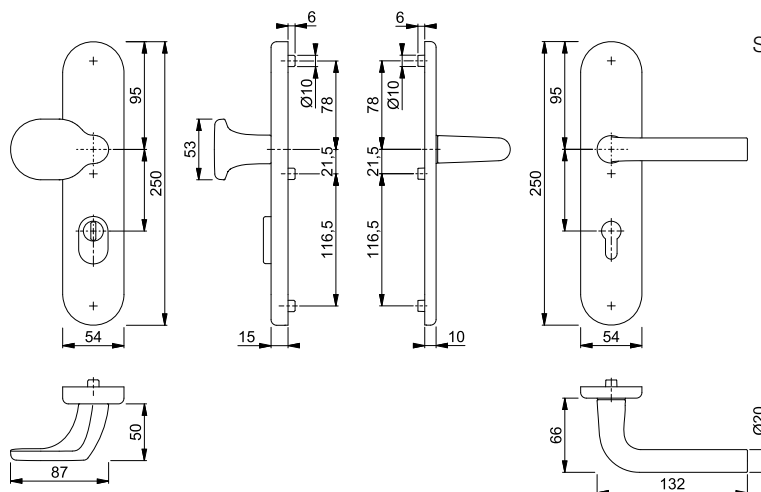

Befestigungs-Sets für  
Sondertürdicken siehe S. 882.



**Schnellstift**







**Bonn - 86G/3331/3310/150 ES1 (SK2)**

HOPPE-Aluminium-Schutz-Langschild-Wechsel-Garnitur für Außen-/Wohnungsabschluss-Türen:

- geprüft nach **DIN EN 1906: 37-0142A (SK2)**, zertifiziert nach **DIN 18257 ES1**, Objekt-Garnitur
- Lagerung: außen gekröpfter Knopf fest, ummontierbar; innen Türgriff lose, Rückholfeder rechts/links verwendbar, wartungsfreies Gleitlager
- Verbindung: **HOPPE-Schnellstift** mit HOPPE-FDW-Vollstift (Lochteil)
- Unterkonstruktion: außen Stahl, innen Zamak, Stütznocken
- Befestigung: verdeckt, durchgehend, Gewindeschrauben M6

duraplus®



Beschreibung			Lochung/ Abstand	F1		P.E.	Krt.
				Art.-Nr./€			
Wechsel-Garnitur (Knopf/Griff)	42-47	8	 72	<b>3663723</b> <b>68,92</b>		1	5
	67-72	10	 92	3663715 <b>75,74</b>		1	5
Türgriff-Garnitur (Griff/Griff)	42-47	8	 72	3663521 <b>68,92</b>		1	5
	67-72	10	 92	3663504 <b>75,74</b>		1	5

Befestigungs-Sets für  
Sondertürdicken siehe S. 882.

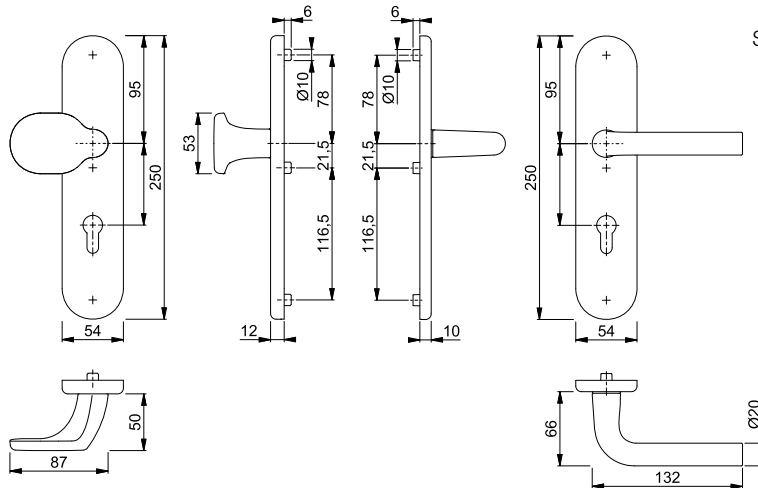



Schnellstift

## ■ Bonn - E86G/3332ZA/3310/150Z ES1 (SK2)

HOPPE-Edelstahl-Schutz-Langschild-Wechsel-Garnitur mit Zylinder-Abdeckung für Außen-/Wohnungsabschluss-Türen:

- geprüft nach **DIN EN 1906: 37-0142A (SK2)**, zertifiziert nach **DIN 18257 ES1**, Objekt-Garnitur
- Lagerung: außen gekröpfter Knopf fest, ummontierbar; innen Türgriff lose, Rückholfeder rechts/links verwendbar, wartungsfreies Gleitlager
- Verbindung: **HOPPE-Schnellstift** mit HOPPE-FDW-Vollstift (Lochteil)
- Zylinder-Abdeckung: gehärteter Stahl, für vorstehende Zylinderlänge 10-18 mm
- Unterkonstruktion: außen Stahl, innen Zamak, Stütznocken
- Befestigung: verdeckt, durchgehend, Gewindeschrauben M6

duraplus®



Beschreibung	Lochung/Abstand	F69	Art.-Nr./€	P.E.	Krt.
Wechsel-Garnitur (Knopf/Griff)	8	72	<b>3662907</b> <b>118,12</b>	1	5
	10	92	3662894 <b>124,94</b>	1	5
Türgriff-Garnitur (Griff/Griff)	8	72	3662683 <b>118,12</b>	1	5
	10	92	3662632 <b>124,94</b>	1	5

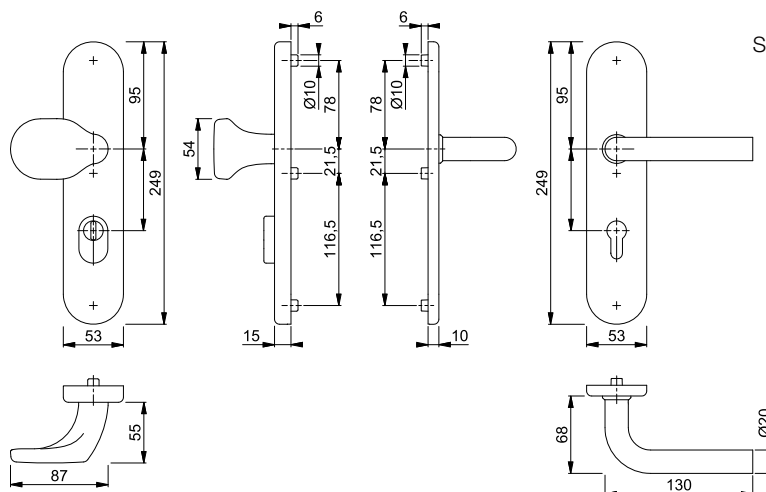

Befestigungs-Sets für Sondertürdicken siehe S. 882.





Schnellstift

## ■ Bonn - E86G/3331/3310/150Z ES1 (SK2)

HOPPE-Edelstahl-Schutz-Langschild-Wechsel-Garnitur für Außen-/Wohnungsabschluss-Türen:

- geprüft nach **DIN EN 1906: 37-0142A (SK2)**, zertifiziert nach **DIN 18257 ES1**, Objekt-Garnitur
- Lagerung: außen gekröpfter Knopf fest, ummontierbar; innen Türgriff lose, Rückholfeder rechts/links verwendbar, wartungsfreies Gleitlager
- Verbindung: **HOPPE-Schnellstift** mit HOPPE-FDW-Vollstift (Lochteil)
- Unterkonstruktion: außen Stahl, innen Zamak, Stütznocken
- Befestigung: verdeckt, durchgehend, Gewindeschrauben M6

duraplus®



Beschreibung	Lochung/Abstand	F69	Art.-Nr./€	P.E.	Krt.
Wechsel-Garnitur (Knopf/Griff)	8	72	<b>3662801</b> <b>101,84</b>	1	5
	10	92	3662771 <b>108,66</b>	1	5
Türgriff-Garnitur (Griff/Griff)	8	72	3662579 <b>101,84</b>	1	5
	10	92	3662456 <b>108,66</b>	1	5

Befestigungs-Sets für Sondertürdicken siehe S. 882.

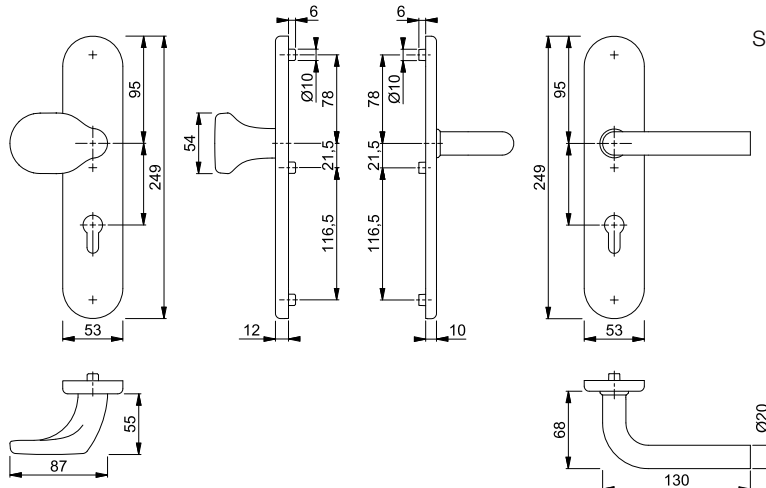

## ■ Bremen - 86G/3332ZA/3310/1505 ES1 (SK2)

duraplus®



HOPPE-Aluminium-Schutz-Langschild-Wechsel-Garnitur mit Zylinder-Abdeckung für Außen-/Wohnungsabschluss-Türen:

- geprüft nach **DIN 18257 ES1**
- Lagerung: außen gekröpfter Knopf fest, ummontierbar; innen Türgriff lose, Rückholfeder rechts/links verwendbar, wartungsfreies Gleitlager
- Verbindung: **HOPPE-Schnellstift** mit HOPPE-FDW-Vollstift (Lochteil)
- Zylinder-Abdeckung: gehärteter Stahl, für vorstehende Zylinderlänge 10-18 mm
- Unterkonstruktion: außen Stahl, innen Zamak, Stütznocken
- Befestigung: verdeckt, durchgehend, Gewindeschrauben M6



Beschreibung			Lochung/ Abstand	F49/F9-2 Art.-Nr./€			P.E.	Krt.
Wechsel-Garnitur (Knopf/Griff)	42-47	8	72	<b>3889124</b> <b>103,12</b>			1	5
Türgriff-Garnitur (Griff/Griff)	42-47	8	72	3888877 <b>103,12</b>			1	5

**Schnellstift**

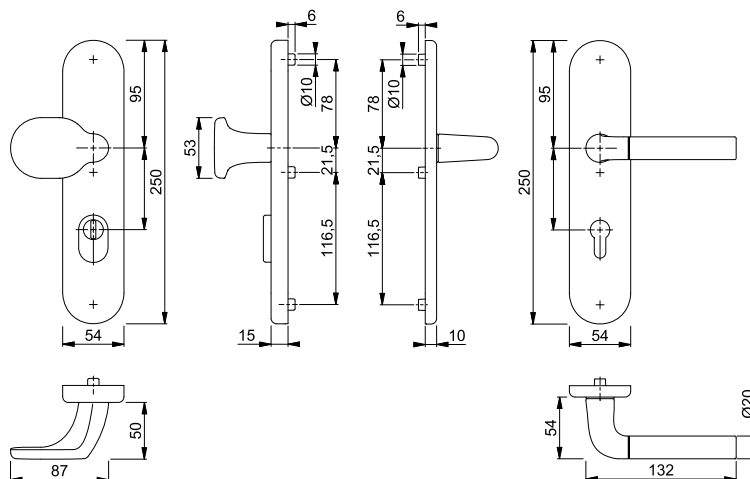

Befestigungs-Sets für Sondertürdicken siehe S. 882.







**Bremen - 86G/3331/3310/1505 ES1 (SK2)**

HOPPE-Aluminium-Schutz-Langschild-Wechsel-Garnitur für Außen-/Wohnungsabschluss-Türen:

- geprüft nach **DIN 18257 ES1**
- Lagerung: außen gekröpfter Knopf fest, ummontierbar; innen Türgriff lose, Rückholfeder rechts/links verwendbar, wartungsfreies Gleitlager
- Verbindung: **HOPPE-Schnellstift** mit HOPPE-FDW-Vollstift (Lochteil)
- Unterkonstruktion: außen Stahl, innen Zamak, Stütznocken
- Befestigung: verdeckt, durchgehend, Gewindeschrauben M6

duraplus®



Beschreibung			Lochung/ Abstand	F49/F9-2				P.E.	Krt.
				Art.-Nr./€					
Wechsel-Garnitur (Knopf/Griff)	42-47	8	 72	<b>3889052</b> <b>73,78</b>				1	5
Türgriff-Garnitur (Griff/Griff)	42-47	8	 72	3888771 <b>73,78</b>				1	5

**Schnellstift**

Befestigungs-Sets für  
Sondertürdicken siehe S. 882.

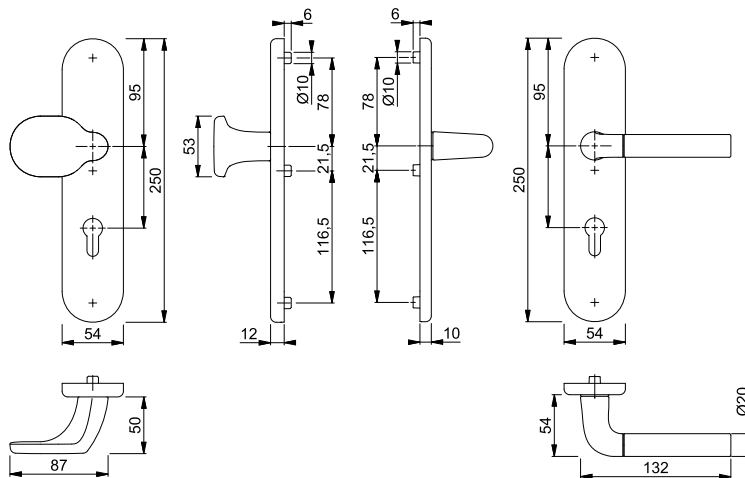



Schnellstift







## Dallas - 61G/2222ZA/2210/1643 ES1 (SK2)

HOPPE-Aluminium-Schutz-Langschild-Wechsel-Garnitur mit Zylinder-Abdeckung für Außen-/Wohnungsabschluss-Türen:

- geprüft nach **DIN EN 1906: 37-0142A (SK2)**, zertifiziert nach **DIN 18257 ES1**, Objekt-Garnitur
- Lagerung: außen gekröpfter Knopf fest, ummontierbar; innen Türgriff lose, Rückholfeder rechts/links verwendbar, wartungsfreies Gleitlager
- Verbindung: **HOPPE-Schnellstift** mit HOPPE-FDW-Vollstift (Lochteil)
- Zylinder-Abdeckung: gehärteter Stahl, für vorstehende Zylinderlänge 10-18 mm
- Unterkonstruktion: außen Stahl, innen Zamak, Stütznocken
- Befestigung: verdeckt, durchgehend, Gewindeschrauben M6

duraplus®



Beschreibung			Lochung/ Abstand	F1	F9			P.E.	Krt.
				Art.-Nr./€	Art.-Nr./€				
Wechsel-Garnitur (Knopf/Griff)	42-47	8	 72	<b>3576419</b> <b>106,10</b>	3576427 <b>116,72</b>			1	5
	67-72	10	 92	3576371 <b>112,92</b>	3576380 <b>123,52</b>			1	5
Türgriff-Garnitur (Griff/Griff)	42-47	8	 72	3576486 <b>106,10</b>	3576494 <b>116,72</b>			1	5
	67-72	10	 92	3576451 <b>112,92</b>	3576460 <b>123,52</b>			1	5

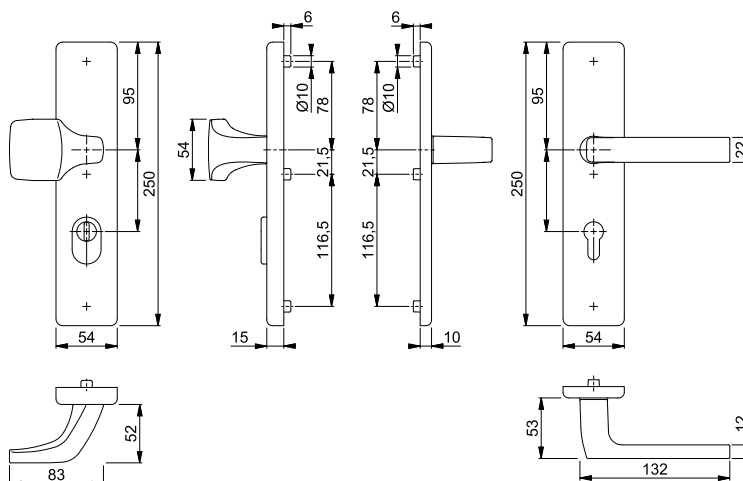

Befestigungs-Sets für  
Sondertürdicken siehe S. 882.



**Schnellstift**







**Dallas - 61G/2221/2210/1643 ES1 (SK2)**

HOPPE-Aluminium-Schutz-Langschild-Wechsel-Garnitur für Außen-/Wohnungsabschluss-Türen:

- geprüft nach **DIN EN 1906: 37-0142A (SK2)**, zertifiziert nach **DIN 18257 ES1**, Objekt-Garnitur
- Lagerung: außen gekröpfter Knopf fest, ummontierbar; innen Türgriff lose, Rückholfeder rechts/links verwendbar, wartungsfreies Gleitlager
- Verbindung: **HOPPE-Schnellstift** mit HOPPE-FDW-Vollstift (Lochteil)
- Unterkonstruktion: außen Stahl, innen Zamak, Stütznocken
- Befestigung: verdeckt, durchgehend, Gewindeschrauben M6

duraplus®



Beschreibung			Lochung/ Abstand	F1		F9		P.E.	Krt.
				Art.-Nr./€	Art.-Nr./€	Art.-Nr./€	Art.-Nr./€		
Wechsel-Garnitur (Knopf/Griff)	42-47	8	 72	<b>3576152</b> <b>83,54</b>	3576216	<b>91,88</b>		1	5
	67-72	10	 92	3576136 <b>90,36</b>	3576144	<b>98,70</b>		1	5
Türgriff-Garnitur (Griff/Griff)	42-47	8	 72	3576283 <b>83,54</b>	3576304	<b>91,88</b>		1	5
	67-72	10	 92	3576241 <b>90,36</b>	3576267	<b>98,70</b>		1	5

Befestigungs-Sets für Sondertürdicken siehe S. 882.

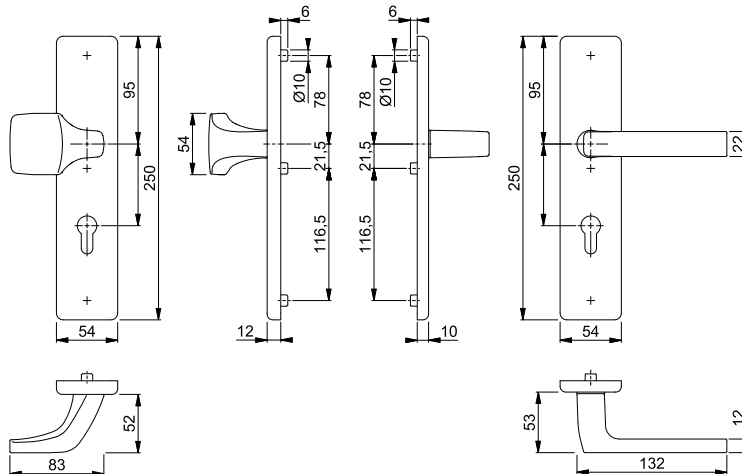



Schnellstift

## ■ Dallas - E61G/2222ZA/2210/1643Z ES1 (SK2)

HOPPE-Edelstahl-Schutz-Langschild-Wechsel-Garnitur mit Zylinder-Abdeckung für Außen-/Wohnungsabschluss-Türen:

- geprüft nach **DIN EN 1906: 37-0142A (SK2)**, zertifiziert nach **DIN 18257 ES1**, Objekt-Garnitur
- Lagerung: außen gekröpfter Knopf fest, ummontierbar; innen Türgriff lose, Rückholfeder rechts/links verwendbar, wartungsfreies Gleitlager
- Verbindung: **HOPPE-Schnellstift** mit HOPPE-FDW-Vollstift (Lochteil)
- Zylinder-Abdeckung: gehärteter Stahl, für vorstehende Zylinderlänge 10-18 mm
- Unterkonstruktion: außen Stahl, innen Zamak, Stütznocken
- Befestigung: verdeckt, durchgehend, Gewindeschrauben M6

duraplus®



Beschreibung	F69	Lochung/ Abstand	F69		P.E.	Krt.
			Art.-Nr./€			
Wechsel-Garnitur (Knopf/Griff)	42-47	8	72	<b>3862028</b> <b>139,76</b>	1	5
	67-72	10	92	3862010 <b>146,56</b>	1	5
Türgriff-Garnitur (Griff/Griff)	42-47	8	72	3862061 <b>139,76</b>	1	5
	67-72	10	92	3862052 <b>146,56</b>	1	5

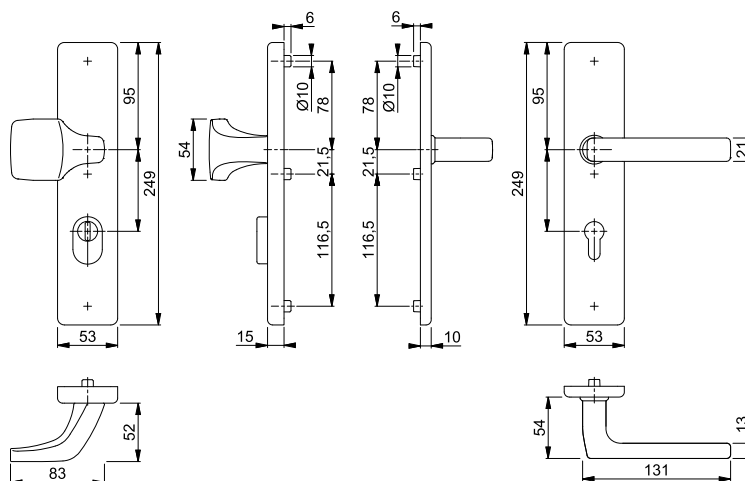

Befestigungs-Sets für Sondertürdicken siehe S. 882.



**Schnellstift**







■ **Dallas - E61G/2221/2210/1643Z ES1 (SK2)**

HOPPE-Edelstahl-Schutz-Langschild-Wechsel-Garnitur für Außen-/Wohnungsabschluss-Türen:

- geprüft nach **DIN EN 1906: 37-0142A (SK2)**, zertifiziert nach **DIN 18257 ES1**, Objekt-Garnitur
- Lagerung: außen gekröpfter Knopf fest, ummontierbar; innen Türgriff lose, Rückholfeder rechts/links verwendbar, wartungsfreies Gleitlager
- Verbindung: **HOPPE-Schnellstift** mit HOPPE-FDW-Vollstift (Lochteil)
- Unterkonstruktion: außen Stahl, innen Zamak, Stütznocken
- Befestigung: verdeckt, durchgehend, Gewindeschrauben M6

duraplus®



Beschreibung			Lochung/ Abstand	F69				P.E.	Krt.
				Art.-Nr./€					
Wechsel-Garnitur (Knopf/Griff)	42-47	8	 72	<b>3861375</b> <b>123,48</b>				1	5
	67-72	10	 92	3861367 <b>130,28</b>				1	5
Türgriff-Garnitur (Griff/Griff)	42-47	8	 72	3861931 <b>123,48</b>				1	5
	67-72	10	 92	3861914 <b>130,28</b>				1	5

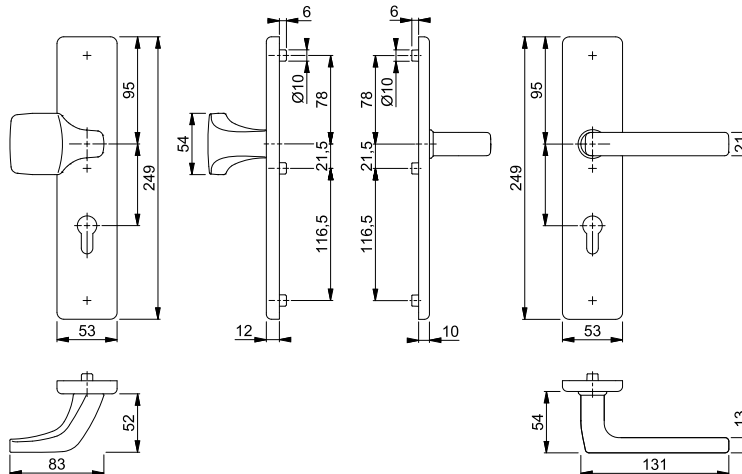

Befestigungs-Sets für Sondertürdicken siehe S. 882.



## ■ Denver - E86G/3332ZA/3310/1310Z ES1 (SK2)

HOPPE-Edelstahl-Schutz-Langschild-Wechsel-Garnitur mit Zylinder-Abdeckung für Außen-/Wohnungsabschluss-Türen:

- geprüft nach **DIN EN 1906: 37-0142A (SK2)**, zertifiziert nach **DIN 18257 ES1**, Objekt-Garnitur
- Lagerung: außen gekröpfter Knopf fest, ummontierbar; innen Türgriff lose, Rückholfeder rechts/links verwendbar, wartungsfreies Gleitlager
- Verbindung: **HOPPE-Schnellstift** mit HOPPE-FDW-Vollstift (Lochteil)
- Zylinder-Abdeckung: gehärteter Stahl, für vorstehende Zylinderlänge 10-18 mm
- Unterkonstruktion: außen Stahl, innen Zamak, Stütznocken
- Befestigung: verdeckt, durchgehend, Gewindeschrauben M6

duraplus®



Beschreibung			Lochung/ Abstand	F69 Art.-Nr./€				P.E.	Krt.
Wechsel-Garnitur (Knopf/Griff)	67-72	10	92	<b>11565603</b> <b>132,40</b>				1	8

**Schnellstift**

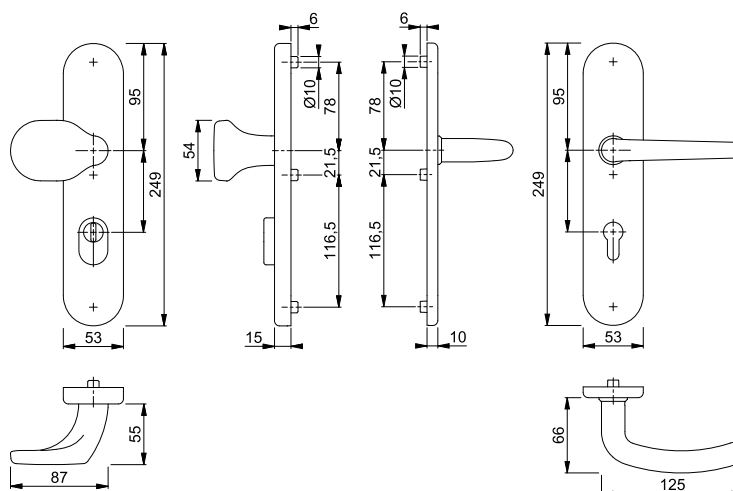

Befestigungs-Sets für  
Sondertürdicken siehe S. 882.





**Schnellstift**





**Lecce - 86G/3332ZA/3310/1405 ES1 (SK2)**

HOPPE-Aluminium-Schutz-Langschild-Wechsel-Garnitur mit Zylinder-Abdeckung für Außen-/Wohnungsabschluss-Türen:

- geprüft nach **DIN 18257 ES1**
- Lagerung: außen gekröpfter Knopf fest, ummontierbar; innen Türgriff lose, Rückholfeder rechts/links verwendbar, wartungsfreies Gleitlager
- Verbindung: **HOPPE-Schnellstift** mit HOPPE-FDW-Vollstift (Lochteil)
- Zylinder-Abdeckung: gehärteter Stahl, für vorstehende Zylinderlänge 10-18 mm
- Unterkonstruktion: außen Stahl, innen Zamak, Stütznocken
- Befestigung: verdeckt, durchgehend, Gewindeschrauben M6

duraplus®



Beschreibung			Lochung/ Abstand	F49/F9-2 Art.-Nr./€				P.E.	Krt.
Wechsel-Garnitur (Knopf/Griff)	42-47	8	 72	<b>3889159</b> <b>103,12</b>				1	5
Türgriff-Garnitur (Griff/Griff)	42-47	8	 72	3888914 <b>103,12</b>				1	5

Befestigungs-Sets für Sondertürdicken siehe S. 882.

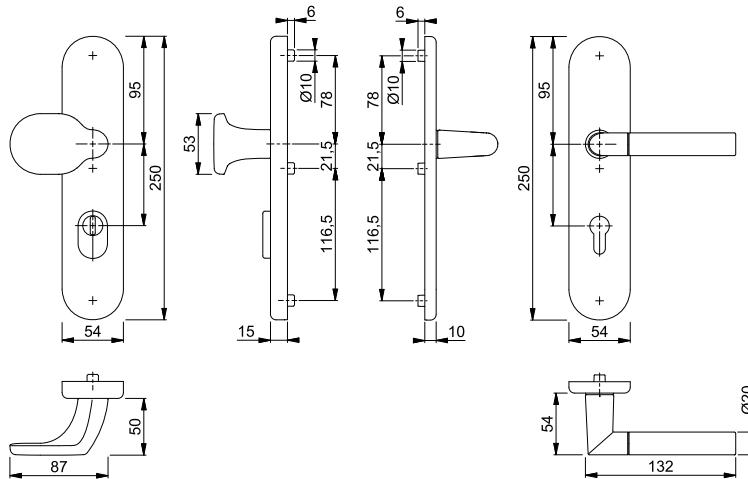

## ■ Lecce - 86G/3331/3310/1405 ES1 (SK2)

HOPPE-Aluminium-Schutz-Langschild-Wechsel-Garnitur für Außen-/Wohnungsabschluss-Türen:

- geprüft nach **DIN 18257 ES1**
- Lagerung: außen gekröpfter Knopf fest, ummontierbar; innen Türgriff lose, Rückholfeder rechts/links verwendbar, wartungsfreies Gleitlager
- Verbindung: **HOPPE-Schnellstift** mit HOPPE-FDW-Vollstift (Lochteil)
- Unterkonstruktion: außen Stahl, innen Zamak, Stütznocken
- Befestigung: verdeckt, durchgehend, Gewindeschrauben M6

duraplus®



Beschreibung			Lochung/ Abstand	F49/F9-2 Art.-Nr./€				P.E.	Krt.
Wechsel-Garnitur (Knopf/Griff)	42-47	8	72	<b>3889108</b> <b>73,78</b>				1	5
Türgriff-Garnitur (Griff/Griff)	42-47	8	72	3888851 <b>73,78</b>				1	5

**Schnellstift**

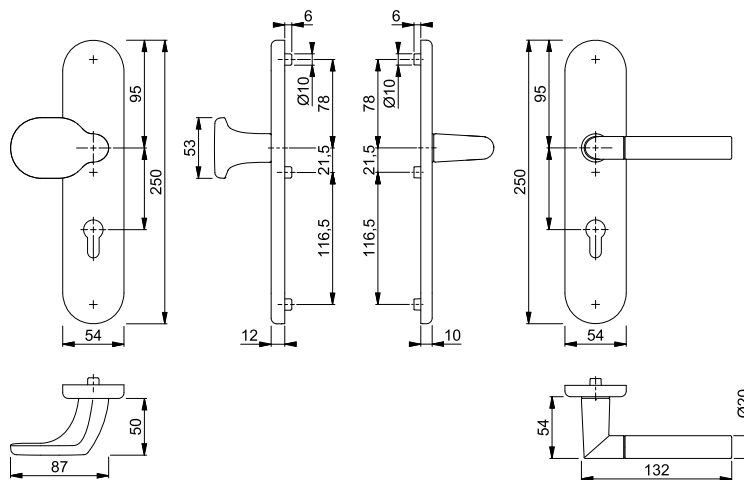

Befestigungs-Sets für  
Sondertürdicken siehe S. 882.



## London - 61G/2222ZA/2210/113 ES1 (SK2)

duraplus®

HOPPE-Aluminium-Schutz-Langschild-Wechsel-Garnitur mit Zylinder-Abdeckung für Außen-/Wohnungsabschluss-Türen:



- geprüft nach **DIN 18257 ES1 (SK2)**
- Lagerung: außen gekröpfter Knopf fest, ummontierbar; innen Türgriff lose, Rückholfeder rechts/links verwendbar, wartungsfreies Gleitlager
- Verbindung: HOPPE-FDW-Profilstift (Lochteil)
- Zylinder-Abdeckung: gehärteter Stahl, für vorstehende Zylinderlänge 10-18 mm
- Unterkonstruktion: außen Stahl, innen Zamak, Stütznocken
- Befestigung: verdeckt, durchgehend, Gewindeschrauben M6



Beschreibung	Lochung/Abstand	F1	F2	F4	P.E.	Krt.	
							Art.-Nr./€
Wechsel-Garnitur (Knopf/Griff)	42-47	8	<b>3673446</b> 84,30	3673454 84,30	3673462 92,72	1	5
	67-72	10	3673403 91,10	3673411 91,10	3673438 99,52	1	5
Türgriff-Garnitur (Griff/Griff)	42-47	8	3672961 84,30	3672988 84,30	3673016 92,72	1	5
	67-72	10	3672881 91,10	3672902 91,10	3672945 99,52	1	5

Befestigungs-Sets für Sondertürdicken siehe S. 882.

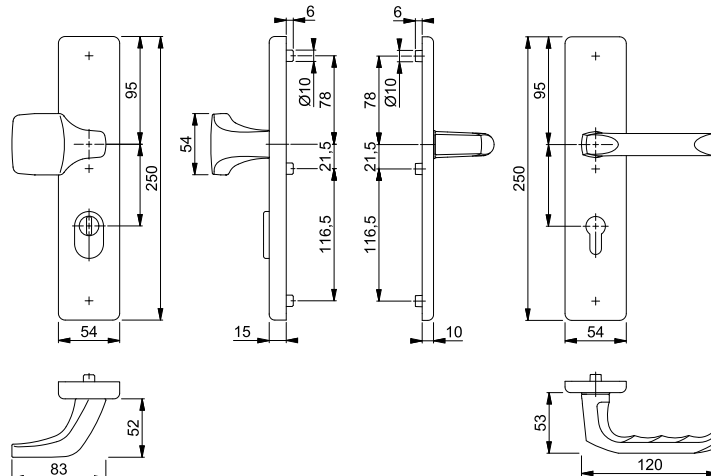



## London - 61G/2221/2210/113 ES1 (SK2)

HOPPE-Aluminium-Schutz-Langschild-Wechsel-Garnitur für Außen-/Wohnungsabschluss-Türen:

- geprüft nach **DIN 18257 ES1 (SK2)**
- Lagerung: außen gekröpfter Knopf fest, ummontierbar; innen Türgriff lose, Rückholfeder rechts/links verwendbar, wartungsfreies Gleitlager
- Verbindung: HOPPE-FDW-Profilstift (Lochteil)
- Unterkonstruktion: außen Stahl, innen Zamak, Stütznocken
- Befestigung: verdeckt, durchgehend, Gewindeschrauben M6

duraplus®



Beschreibung	37-42	8	Lochung/ Abstand	F1			F2			F4			P.E.	Krt.
				Art.-Nr./€	Art.-Nr./€	Art.-Nr./€	Art.-Nr./€	Art.-Nr./€	Art.-Nr./€	Art.-Nr./€				
Wechsel-Garnitur (Knopf/Griff)	37-42	8	72	11539112 <b>63,28</b>								1	8	
	42-47	8	72	<b>3673198</b> <b>61,72</b>	3673201 <b>61,72</b>	3673219 <b>67,88</b>						1	5	
	57-62	10	92				11539100 <b>76,26</b>					1	8	
	67-72	10	92	3673091 <b>68,54</b>	3673139 <b>68,54</b>	3673171 <b>74,70</b>						1	5	
Türgriff-Garnitur (Griff/Griff)	42-47	8	72	3671900 <b>61,72</b>	3671926 <b>61,72</b>	3671934 <b>67,88</b>						1	5	
	67-72	10	92	3671803 <b>68,54</b>	3671846 <b>68,54</b>	3671889 <b>74,70</b>						1	5	

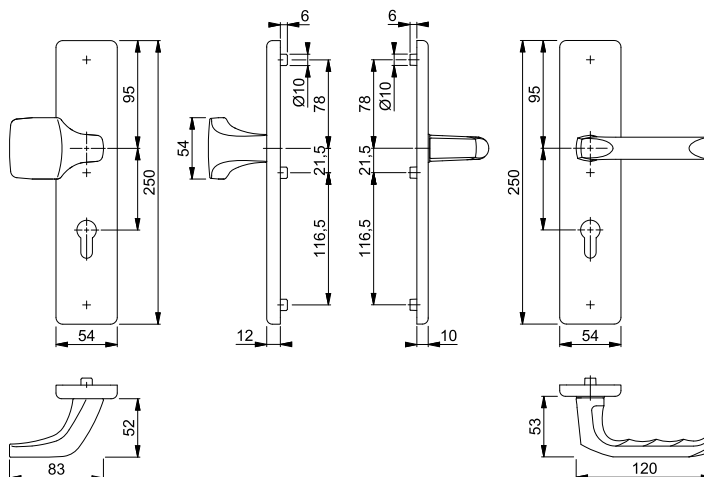

Befestigungs-Sets für  
Sondertürdicken siehe S. 882.



**Schnellstift**







**Marseille - 76G/3332ZA/3410/1138 ES1 (SK2)**

HOPPE-Aluminium-Schutz-Langschild-Wechsel-Garnitur mit Zylinder-Abdeckung für Außen-/Wohnungsabschluss-Türen:

- geprüft nach **DIN EN 1906: 37-0142A (SK2)**, zertifiziert nach **DIN 18257 ES1**, Objekt-Garnitur
- Lagerung: außen gekröpfter Knopf fest, ummontierbar; innen Türgriff lose, Rückholfeder rechts/links verwendbar, wartungsfreies Gleitlager
- Verbindung: **HOPPE-Schnellstift** mit HOPPE-FDW-Vollstift (Lochteil)
- Zylinder-Abdeckung: gehärteter Stahl, für vorstehende Zylinderlänge 10-18 mm
- Unterkonstruktion: außen Stahl, innen Zamak, Stütznocken
- Befestigung: innen sichtbar, durchgehend, Gewindeschrauben M6

duraplus®



Beschreibung			Lochung/ Abstand	F1				P.E.	Krt.
				Art.-Nr./€					
Wechsel-Garnitur (Knopf/Griff)	41-46	8		72	<b>3664638</b> <b>65,62</b>			1	5
	66-71	10		92	3664611 <b>72,44</b>			1	5
Türgriff-Garnitur (Griff/Griff)	41-46	8		72	3664179 <b>65,62</b>			1	5
	66-71	10		92	3664064 <b>72,44</b>			1	5

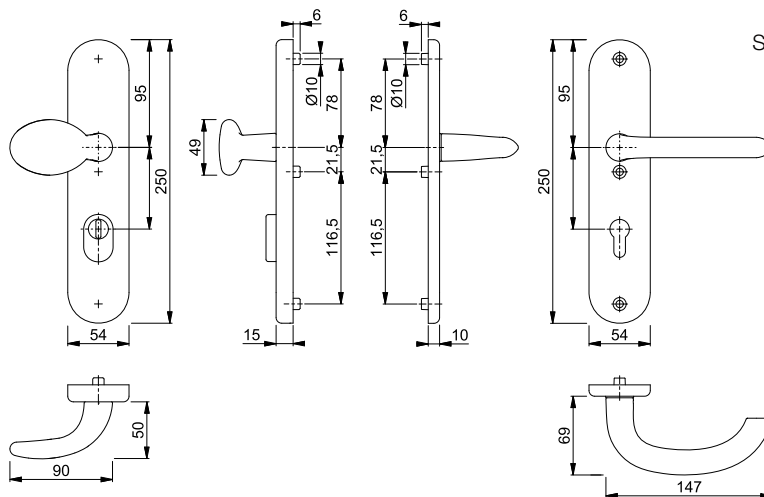

Befestigungs-Sets für Sondertürdicken siehe S. 882.



**Schnellstift**

## Marseille - 76G/3331/3410/1138 ES1 (SK2)

HOPPE-Aluminium-Schutz-Langschild-Wechsel-Garnitur für Außen-/Wohnungsabschluss-Türen:

- geprüft nach **DIN EN 1906: 37-0142A (SK2)**, zertifiziert nach **DIN 18257 ES1**, Objekt-Garnitur
- Lagerung: außen gekröpfter Knopf fest, ummontierbar; innen Türgriff lose, Rückhelfeder rechts/links verwendbar, wartungsfreies Gleitlager
- Verbindung: **HOPPE-Schnellstift** mit HOPPE-FDW-Vollstift (Lochteil)
- Unterkonstruktion: außen Stahl, innen Zamak, Stütznocken
- Befestigung: innen sichtbar, durchgehend, Gewindeschrauben M6

duraplus®



Beschreibung	41-46	8	Lochung/ Abstand	72	F1				P.E.	Krt.
					Art.-Nr./€					
Wechsel-Garnitur (Knopf/Griff)	41-46	8		72	<b>3664603</b> <b>43,06</b>				1	5
	66-71	10		92	3664591 <b>49,86</b>				1	5
Türgriff-Garnitur (Griff/Griff)	41-46	8		72	3663985 <b>43,06</b>				1	5
	66-71	10		92	3663846 <b>49,86</b>				1	5

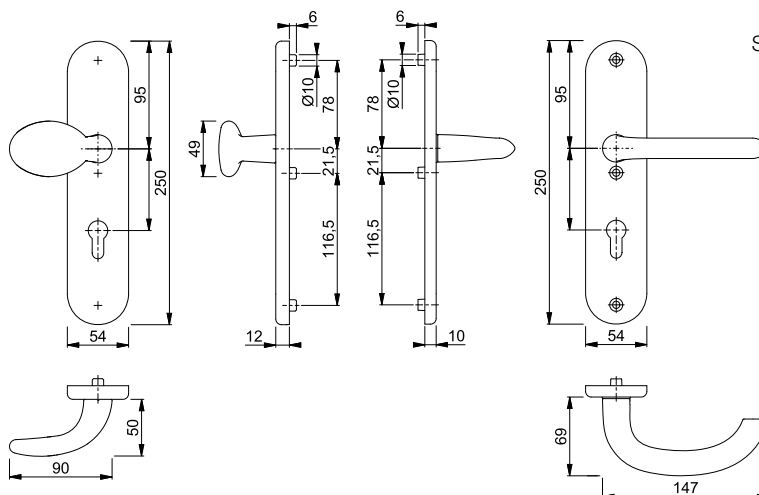

Befestigungs-Sets für Sondertürdicken siehe S. 882.



**Schnellstift**







■ **Marseille - E86G/3332ZA/3310/1138Z ES1 (SK2)**

HOPPE-Edelstahl-Schutz-Langschild-Wechsel-Garnitur mit Zylinder-Abdeckung für Außen-/Wohnungsabschluss-Türen:

- geprüft nach **DIN EN 1906: 37-0142A (SK2)**, zertifiziert nach **DIN 18257 ES1**, Objekt-Garnitur
- Lagerung: außen gekröpfter Knopf fest, ummontierbar; innen Türgriff lose, Rückholfeder rechts/links verwendbar, wartungsfreies Gleitlager
- Verbindung: **HOPPE-Schnellstift** mit HOPPE-FDW-Vollstift (Lochteil)
- Zylinder-Abdeckung: gehärteter Stahl, für vorstehende Zylinderlänge 10-18 mm
- Unterkonstruktion: außen Stahl, innen Zamak, Stütznocken
- Befestigung: verdeckt, durchgehend, Gewindeschrauben M6

duraplus®



Beschreibung			Lochung/ Abstand	F69				P.E.	Krt.
				Art.-Nr./€					
Wechsel-Garnitur (Knopf/Griff)	42-47	8		72	<b>3663838</b> <b>121,30</b>			1	5
	67-72	10		92	3663791 <b>128,10</b>			1	5
Türgriff-Garnitur (Griff/Griff)	42-47	8		72	3663731 <b>121,30</b>			1	5
	67-72	10		92	3663707 <b>128,10</b>			1	5

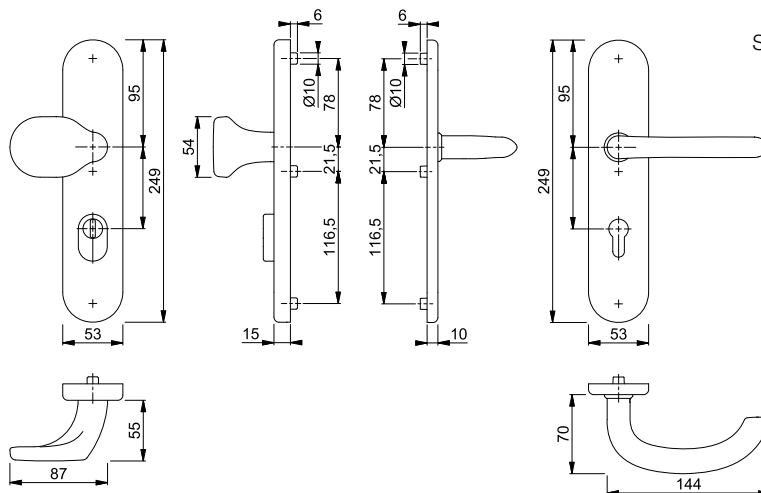

Befestigungs-Sets für Sondertürdicken siehe S. 882.

## ■ Marseille - E86G/3331/3310/1138Z ES1 (SK2)

HOPPE-Edelstahl-Schutz-Langschild-Wechsel-Garnitur für Außen-/Wohnungsabschluss-Türen:

- geprüft nach **DIN EN 1906: 37-0142A (SK2)**, zertifiziert nach **DIN 18257 ES1**, Objekt-Garnitur
- Lagerung: außen gekröpfter Knopf fest, ummontierbar; innen Türgriff lose, Rückholfeder rechts/links verwendbar, wartungsfreies Gleitlager
- Verbindung: **HOPPE-Schnellstift** mit HOPPE-FDW-Vollstift (Lochteil)
- Unterkonstruktion: außen Stahl, innen Zamak, Stütznocken
- Befestigung: verdeckt, durchgehend, Gewindeschrauben M6

duraplus®



Schnellstift

Beschreibung	42-47	8	Lochung/ Abstand	F69 Art.-Nr./€				P.E.	Krt.
Wechsel-Garnitur (Knopf/Griff)	42-47	8	72	<b>3663766</b> <b>105,02</b>				1	5
	67-72	10	92	3663758 <b>111,82</b>				1	5
Türgriff-Garnitur (Griff/Griff)	42-47	8	72	3663686 <b>105,02</b>				1	5
	67-72	10	92	3663643 <b>111,82</b>				1	5

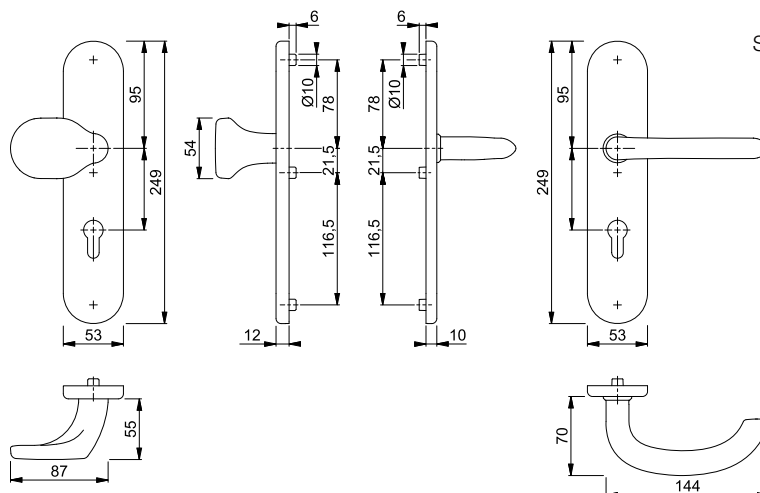

Befestigungs-Sets für Sondertürdicken siehe S. 882.





**Meran - M57/371A/370/112SH ES1 (SK2)**











duraplus®



HOPPE-Messing-Schutz-Langschild-Wechsel-Garnitur mit Stahlanbohrschutz für Außen-/Wohnungsabschluss-Türen:

- geprüft nach **DIN 18257 ES1 (SK2)**
- Lagerung: außen gekröpfter Knopf fest, ummontierbar; innen Türgriff lose, wartungsfreies Gleitlager
- Verbindung: HOPPE-FDW-Profilstift (Lochteil)
- Schilder: außen gehärteter Stahlanbohrschutz im Zylinderbereich, Stütznocken
- Befestigung: innen sichtbar, durchgehend, Gewindeschrauben M6



Beschreibung			Lochung/ Abstand	F73	F77-R			P.E.	Krt.
				Art.-Nr./€	Art.-Nr./€				
Wechsel-Garnitur (Knopf/Griff), rechts	37-42	8		72 <b>4437673</b> <b>175,90</b>	4437665 <b>223,86</b>			1	5
	57-62 67-72	10		92 550081 <b>182,70</b>	550098 <b>230,68</b>			1	5
Wechsel-Garnitur (Knopf/Griff), links	37-42	8		72 4437699 <b>175,90</b>	4437681 <b>223,86</b>			1	5
	57-62 67-72	10		92 550104 <b>182,70</b>	550111 <b>230,68</b>			1	5
Türgriff-Garnitur (Griff/Griff), rechts	37-42	8		72 4495630 <b>183,04</b>	4472597 <b>232,96</b>			1	5
	57-62 67-72	10		92 4487165 <b>189,86</b>	549399 <b>239,78</b>			1	5
Türgriff-Garnitur (Griff/Griff), links	37-42	8		72 4495622 <b>183,04</b>	4472605 <b>232,96</b>			1	5
	57-62 67-72	10		92 4487173 <b>189,86</b>	549412 <b>239,78</b>			1	5

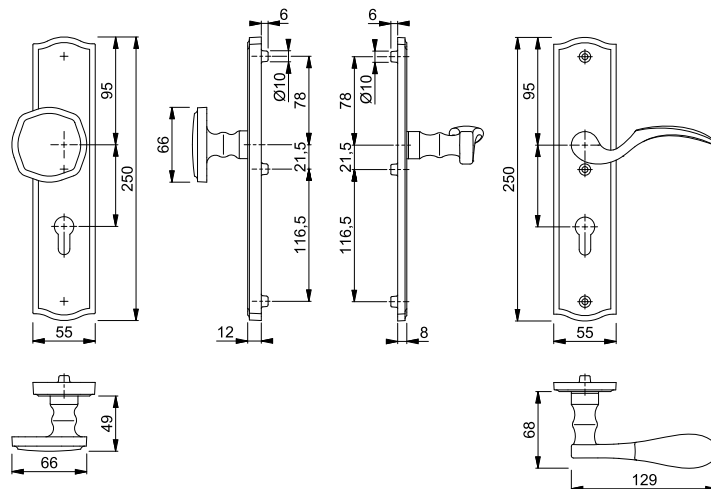

Resista® wird auf alle Oberflächen gewährt, die in der Farbnummer den Buchstaben **R** enthalten.

**Resista®**

Befestigungs-Sets für Sondertürdicken siehe S. 882.

**12**

## ■ München - M57/334A/333N/112SH

duraplus®



HOPPE-Messing-Langschild-Wechsel-Garnitur mit Stahlanbohrschutz für Außen-/Wohnungsabschluss-Türen:

- Lagerung: außen gekröpfter Knopf fest, ummontierbar; innen Türgriff lose, wartungsfreies Gleitlager
- Verbindung: HOPPE-FDW-Profilstift (Lochteil)
- Schilder: außen gehärteter Stahlanbohrschutz im Zylinderbereich, Stütznocken
- Befestigung: innen sichtbar, durchgehend, Gewindeschrauben M6



Beschreibung			Lochung/ Abstand	F73	F77-R			P.E.	Krt.
				Art.-Nr./€	Art.-Nr./€				
Wechsel-Garnitur (Knopf/Griff), rechts	37-42	8	72	<b>6840177</b> 83,66	6840169 106,48			1	5
	67-72	10	92	6840235 90,48	6840201 113,28			1	5
Wechsel-Garnitur (Knopf/Griff), links	37-42	8	72	6840193 83,66	6840185 106,48			1	5
	67-72	10	92	6840268 90,48	6840250 113,28			1	5
Türgriff-Garnitur (Griff/Griff), rechts	37-42	8	72	6905228 90,82	6905319 115,58			1	5
	67-72	10	92	6905020 97,64	6905095 122,38			1	5
Türgriff-Garnitur (Griff/Griff), links	37-42	8	72	6905269 90,82	6905426 115,58			1	5
	67-72	10	92	6905046 97,64	6905178 122,38			1	5

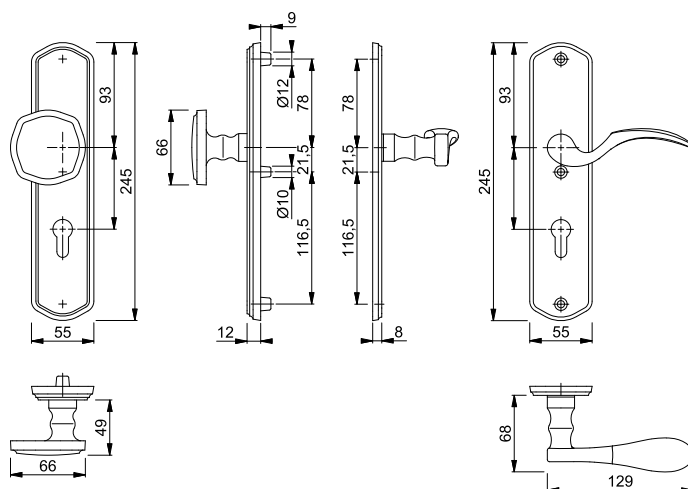

Resista® wird auf alle Oberflächen gewährt, die in der Farbnummer den Buchstaben **R** enthalten.

**Resista®**

Befestigungs-Sets für Sondertürdicken siehe S. 882.



**Schnellstift**







**New York - 76G/3332ZA/3410/1810H ES1 (SK2)**

HOPPE-Aluminium-Schutz-Langschild-Wechsel-Garnitur mit Zylinder-Abdeckung für Außen-/Wohnungsabschluss-Türen:

- geprüft nach **DIN EN 1906: 37-0142A (SK2)**, zertifiziert nach **DIN 18257 ES1**, Objekt-Garnitur
- Lagerung: außen gekröpfter Knopf fest, ummontierbar; innen Türgriff lose, Rückholfeder rechts/links verwendbar, wartungsfreies Gleitlager
- Verbindung: **HOPPE-Schnellstift** mit HOPPE-FDW-Vollstift (Lochteil)
- Zylinder-Abdeckung: gehärteter Stahl, für vorstehende Zylinderlänge 10-18 mm
- Unterkonstruktion: außen Stahl, innen Zamak, Stütznocken
- Befestigung: innen sichtbar, durchgehend, Gewindeschrauben M6

duraplus®



Beschreibung			Lochung/ Abstand	F1				P.E.	Krt.
				Art.-Nr./€					
Wechsel-Garnitur (Knopf/Griff)	41-46	8		72	<b>3664849</b> <b>57,82</b>			1	5
	66-71	10		92	3664831 <b>64,64</b>			1	5
Türgriff-Garnitur (Griff/Griff)	41-46	8		72	3664734 <b>62,60</b>			1	5
	66-71	10		92	3664689 <b>69,42</b>			1	5

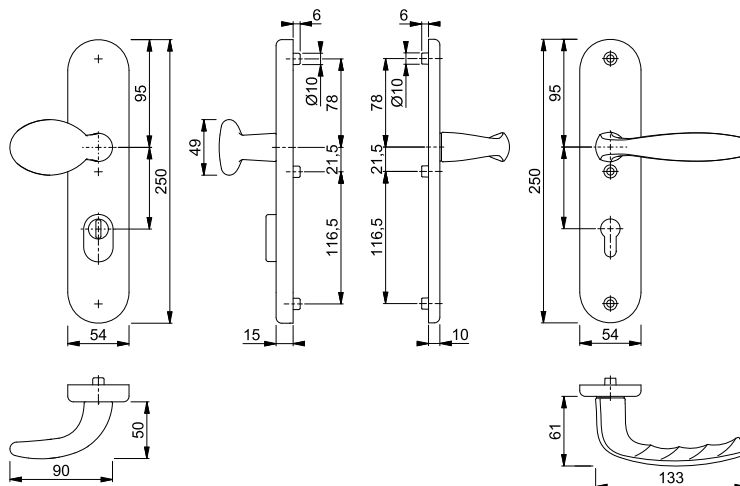

Befestigungs-Sets für Sondertürdicken siehe S. 882.



**Schnellstift**

## ■ New York - 76G/3331/3410/1810H ES1 (SK2)

HOPPE-Aluminium-Schutz-Langschild-Wechsel-Garnitur für Außen-/Wohnungsabschluss-Türen:

- geprüft nach **DIN EN 1906: 37-0142A (SK2)**, zertifiziert nach **DIN 18257 ES1**, Objekt-Garnitur
- Lagerung: außen gekröpfter Knopf fest, ummontierbar; innen Türgriff lose, Rückholfeder rechts/links verwendbar, wartungsfreies Gleitlager
- Verbindung: **HOPPE-Schnellstift** mit HOPPE-FDW-Vollstift (Lochteil)
- Unterkonstruktion: außen Stahl, innen Zamak, Stütznocken
- Befestigung: innen sichtbar, durchgehend, Gewindeschrauben M6

duraplus®



Beschreibung	41-46	8	Lochung/ Abstand	F1		P.E.	Krt.
				Art.-Nr./€			
Wechsel-Garnitur (Knopf/Griff)	41-46	8	72	<b>3664785</b>		1	5
	66-71	10	92	3664751 <b>42,06</b>		1	5
Türgriff-Garnitur (Griff/Griff)	41-46	8	72	3664662 <b>40,04</b>		1	5
	66-71	10	92	3664654 <b>46,86</b>		1	5

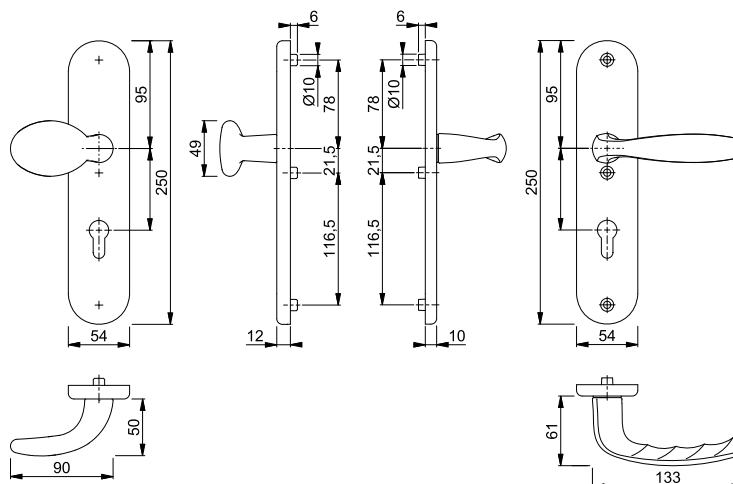

Befestigungs-Sets für Sondertürdicken siehe S. 882.



**Schnellstift**

## Paris - 86G/3332ZA/3310/138L ES1 (SK2)

HOPPE-Aluminium-Schutz-Langschild-Wechsel-Garnitur mit Zylinder-Abdeckung für Außen-/Wohnungsabschluss-Türen:

- geprüft nach **DIN EN 1906: 37-0142A (SK2)**, zertifiziert nach **DIN 18257 ES1**, Objekt-Garnitur
- Lagerung: außen gekröpfter Knopf fest, ummontierbar; innen Türgriff lose, Rückholfeder rechts/links verwendbar, wartungsfreies Gleitlager
- Verbindung: **HOPPE-Schnellstift** mit HOPPE-FDW-Vollstift (Lochteil)
- Zylinder-Abdeckung: gehärteter Stahl, für vorstehende Zylinderlänge 10-18 mm
- Unterkonstruktion: außen Stahl, innen Zamak, Stütznocken
- Befestigung: verdeckt, durchgehend, Gewindeschrauben M6

duraplus®



Beschreibung	42-47	8	Lochung/ Abstand	F1	F2	F4	F9016	P.E.	Krt.
				Art.-Nr./€	Art.-Nr./€	Art.-Nr./€	Art.-Nr./€		
Wechsel-Garnitur (Knopf/Griff)	42-47	8	72	<b>3666318</b> 91,50	3666326 91,50	3666334 100,64	3666300 91,50	1	5
Türgriff-Garnitur (Griff/Griff)	42-47	8	72	3665657 91,50	3665673 91,50	3665681 100,64	3665761 91,50	1	5

Befestigungs-Sets für  
Sondertürdicken siehe S. 882.

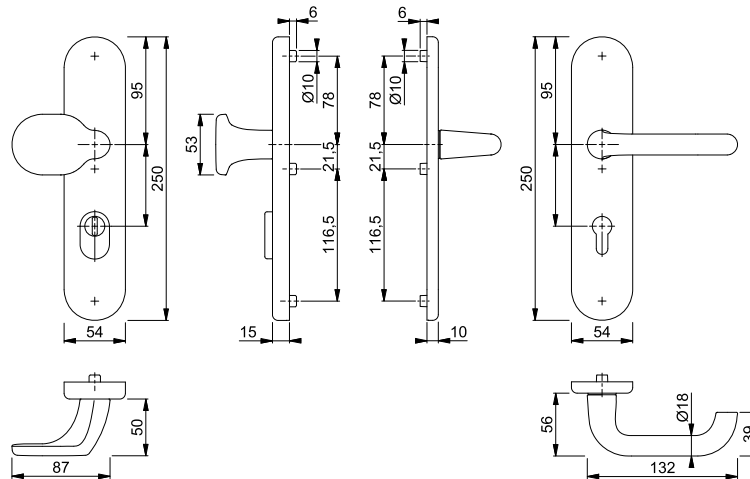



Schnellstift

## Paris - 86G/3332ZA/3310/138 ES1 (SK2)

HOPPE-Aluminium-Schutz-Langschild-Wechsel-Garnitur mit Zylinder-Abdeckung für Außen-/Wohnungsabschluss-Türen:

- geprüft nach **DIN EN 1906: 37-0142A (SK2)**, zertifiziert nach **DIN 18257 ES1**, Objekt-Garnitur
- Lagerung: außen gekröpfter Knopf fest, ummontierbar; innen Türgriff lose, Rückholfeder rechts/links verwendbar, wartungsfreies Gleitlager
- Verbindung: **HOPPE-Schnellstift** mit HOPPE-FDW-Vollstift (Lochteil)
- Zylinder-Abdeckung: gehärteter Stahl, für vorstehende Zylinderlänge 10-18 mm
- Unterkonstruktion: außen Stahl, innen Zamak, Stütznocken
- Befestigung: verdeckt, durchgehend, Gewindeschrauben M6

duraplus®



Beschreibung			Lochung/ Abstand	F1	F2	F4	F9016	P.E.	Krt.
				Art.-Nr./€	Art.-Nr./€	Art.-Nr./€	Art.-Nr./€		
Wechsel-Garnitur (Knopf/Griff)	67-72	10	92	<b>3666001</b> <b>98,30</b>	3666027 <b>98,30</b>	3666115 <b>107,46</b>	3665999 <b>98,30</b>	1	5
Türgriff-Garnitur (Griff/Griff)	67-72	10	92	3664937 <b>98,30</b>	3664961 <b>98,30</b>	3664988 <b>107,46</b>	3664996 <b>98,30</b>	1	5

Befestigungs-Sets für  
Sondertürdicken siehe S. 882.

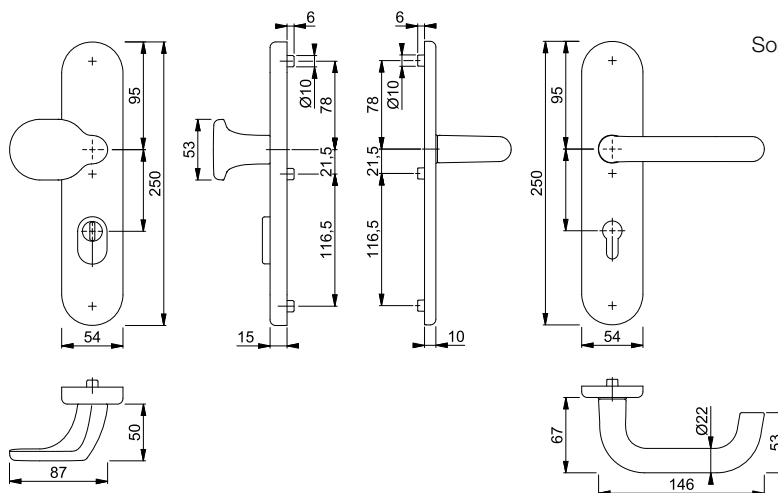



**Schnellstift**

## Paris - 86G/3331/3310/138L ES1 (SK2)

HOPPE-Aluminium-Schutz-Langschild-Wechsel-Garnitur für Außen-/Wohnungsabschluss-Türen:

- geprüft nach **DIN EN 1906: 37-0142A (SK2)**, zertifiziert nach **DIN 18257 ES1**, Objekt-Garnitur
- Lagerung: außen gekröpfter Knopf fest, ummontierbar; innen Türgriff lose, Rückholfeder rechts/links verwendbar, wartungsfreies Gleitlager
- Verbindung: **HOPPE-Schnellstift** mit HOPPE-FDW-Vollstift (Lochteil)
- Unterkonstruktion: außen Stahl, innen Zamak, Stütznocken
- Befestigung: verdeckt, durchgehend, Gewindeschrauben M6

duraplus®



Beschreibung	Lochung/Abstand	F1	F2	F4	F9016	P.E.	Krt.		
								Art.-Nr./€	Art.-Nr./€
Wechsel-Garnitur (Knopf/Griff)	37-42	8	72	11539161 <b>70,48</b>			1	8	
	42-47	8	72	<b>3665913</b> <b>68,92</b>	3665948 <b>68,92</b>	3665956 <b>75,82</b>	3665972 <b>68,92</b>	1	5
Türgriff-Garnitur (Griff/Griff)	42-47	8	72	3665008 <b>68,92</b>	3665121 <b>68,92</b>	3665147 <b>75,82</b>	3665227 <b>68,92</b>	1	5

Befestigungs-Sets für Sondertürdicken siehe S. 882.

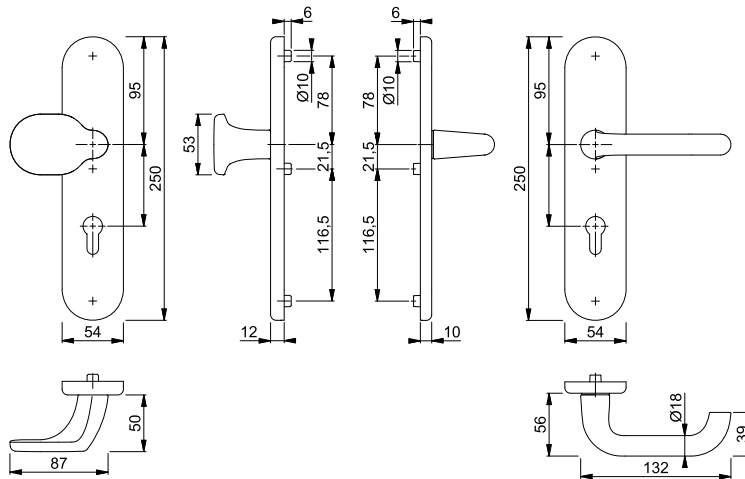

## Paris - 86G/3331/3310/138 ES1 (SK2)

HOPPE-Aluminium-Schutz-Langschild-Wechsel-Garnitur für Außen-/Wohnungsabschluss-Türen:

- geprüft nach **DIN EN 1906: 37-0142A (SK2)**, zertifiziert nach **DIN 18257 ES1**, Objekt-Garnitur
- Lagerung: außen gekröpfter Knopf fest, ummontierbar; innen Türgriff lose, Rückholfeder rechts/links verwendbar, wartungsfreies Gleitlager
- Verbindung: **HOPPE-Schnellstift** mit HOPPE-FDW-Vollstift (Lochteil)
- Unterkonstruktion: außen Stahl, innen Zamak, Stütznocken
- Befestigung: verdeckt, durchgehend, Gewindeschrauben M6

duraplus®



Beschreibung			Lochung/Abstand	F1	F2	F4	F9016	P.E.	Krt.
				Art.-Nr./€	Art.-Nr./€	Art.-Nr./€	Art.-Nr./€		
Wechsel-Garnitur (Knopf/Griff)	67-72	10	92	<b>3665825</b> 75,74	3665868 75,74	3665884 82,62	3665809 75,74	1	5
Türgriff-Garnitur (Griff/Griff)	67-72	10	92	3664865 75,74	3664902 75,74	3664911 82,62	3664929 75,74	1	5

Schnellstift

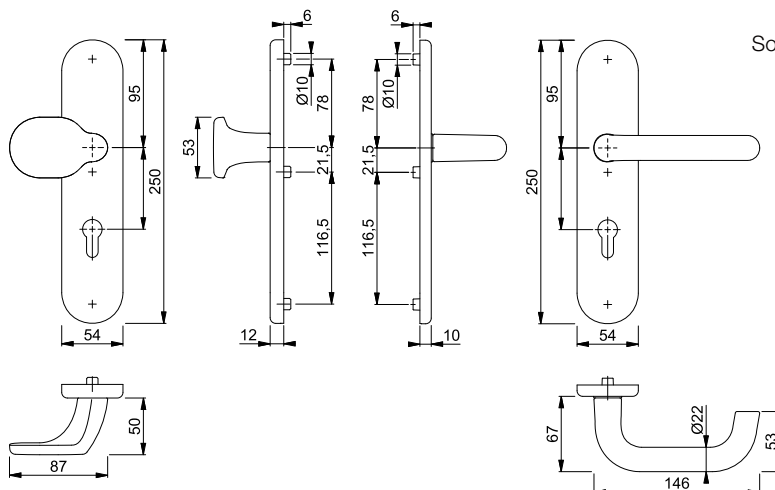

Befestigungs-Sets für Sondertürdicken siehe S. 882.

## Paris - 58/3332KZA/353K-1/138L ES1 (SK2)

HOPPE-Aluminium-Schutz-Kurzschild-Wechsel-Garnitur mit Zylinder-Abdeckung für Außen-/Wohnungsabschluss-Türen:

- geprüft nach **DIN 18257 ES1 (SK2)**
- Lagerung: außen Knopf fest, innen Türgriff lose, wartungsfreies Gleitlager
- Verbindung: **HOPPE-Schnellstift** mit HOPPE-FDW-Vollstift (Lochteil)
- Zylinder-Abdeckung: gehärteter Stahl, für vorstehende Zylinderlänge 10-18 mm
- Unterkonstruktion: Stahl, Stütznocken
- Befestigung: verdeckt, durchgehend, Gewindeschrauben M6; innen sichtbar, Gewindeschraube M4

duraplus®



Beschreibung			Lochung/Abstand	F1	F2	P.E.	Krt.
				Art.-Nr./€	Art.-Nr./€		
Wechsel-Garnitur (Knopf/Griff)	37-42	8	72	<b>3345119</b> 91,50	3345101 91,50	1	5
Türgriff-Garnitur (Griff/Griff)	37-42	8	72	3335560 91,50	3335543 91,50	1	5

Schnellstift

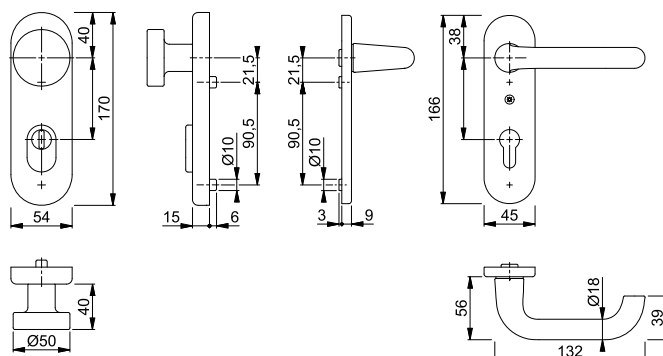

Befestigungs-Sets für Sondertürdicken siehe S. 882.





Schnellstift





**Paris - 58/3331K/353K-1/138L ES1 (SK2)**

HOPPE-Aluminium-Schutz-Kurzchild-Wechsel-Garnitur für Außen-/Wohnungsabschluss-Türen:

- geprüft nach **DIN 18257 ES1 (SK2)**
- Lagerung: außen Knopf fest, innen Türgriff lose, wartungsfreies Gleitlager
- Verbindung: **HOPPE-Schnellstift** mit HOPPE-FDW-Vollstift (Lochteil)
- Unterkonstruktion: Stahl, Stütznocken
- Befestigung: verdeckt, durchgehend, Gewindeschrauben M6; innen sichtbar, Gewindeschraube M4

duraplus®



Beschreibung			Lochung/ Abstand	F1	F2			P.E.	Krt.
				Art.-Nr./€	Art.-Nr./€				
Wechsel-Garnitur (Knopf/Griff)	37-42	8	 72	<b>3345063</b> <b>68,92</b>	3345055 <b>68,92</b>			1	5
Türgriff-Garnitur (Griff/Griff)	37-42	8	 72	3335498 <b>68,92</b>	3335480 <b>68,92</b>			1	5

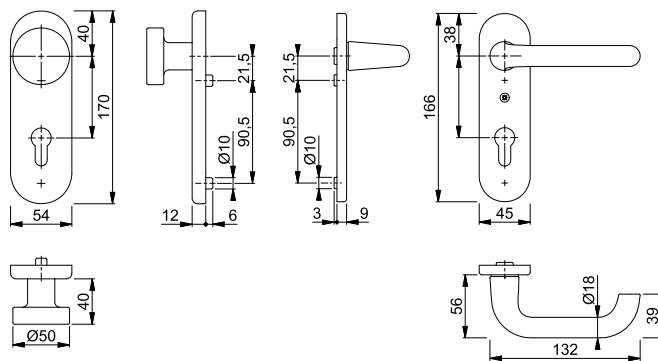

Befestigungs-Sets für  
Sondertürdicken siehe S. 882.



**Schnellstift**

## Paris - E86G/3332ZA/3310/138Z ES1 (SK2)

HOPPE-Edelstahl-Schutz-Langschild-Wechsel-Garnitur mit Zylinder-Abdeckung für Außen-/Wohnungsabschluss-Türen:

- geprüft nach **DIN EN 1906: 37-0142A (SK2)**, zertifiziert nach **DIN 18257 ES1**, Objekt-Garnitur
- Lagerung: außen gekröpfter Knopf fest, ummontierbar; innen Türgriff lose, Rückholfeder rechts/links verwendbar, wartungsfreies Gleitlager
- Verbindung: **HOPPE-Schnellstift** mit HOPPE-FDW-Vollstift (Lochteil)
- Zylinder-Abdeckung: gehärteter Stahl, für vorstehende Zylinderlänge 10-18 mm
- Unterkonstruktion: außen Stahl, innen Zamak, Stütznocken
- Befestigung: verdeckt, durchgehend, Gewindeschrauben M6

duraplus®



Beschreibung			Lochung/ Abstand	F69				P.E.	Krt.
				Art.-Nr./€					
Wechsel-Garnitur (Knopf/Griff)	42-47	8		72	<b>3664161</b>			1	5
	67-72	10		92	3664110			1	5
Türgriff-Garnitur (Griff/Griff)	42-47	8		72	3663900			1	5
	67-72	10		92	3663889			1	5

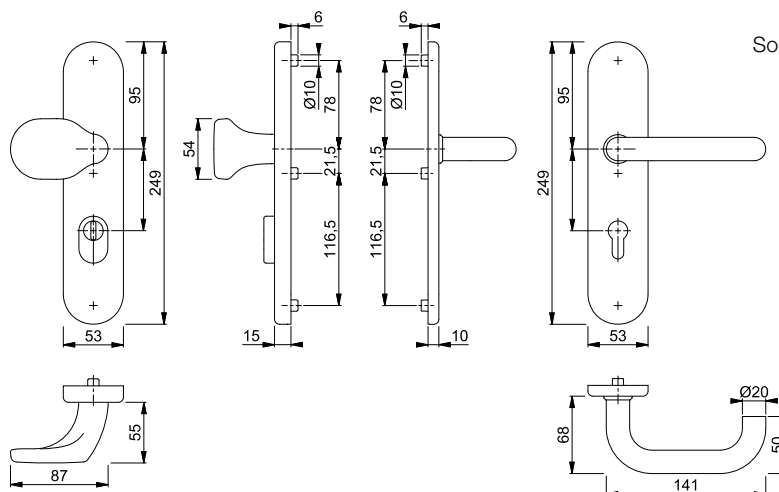

Befestigungs-Sets für  
Sondertürdicken siehe S. 882.



Schnellstift





### ■ Paris - E86G/3331/3310/138Z ES1 (SK2)

HOPPE-Edelstahl-Schutz-Langschild-Wechsel-Garnitur für Außen-/Wohnungsabschluss-Türen:

- geprüft nach **DIN EN 1906: 37-0142A (SK2)**, zertifiziert nach **DIN 18257 ES1**, Objekt-Garnitur
- Lagerung: außen gekröpfter Knopf fest, ummontierbar; innen Türgriff lose, Rückholfeder rechts/links verwendbar, wartungsfreies Gleitlager
- Verbindung: **HOPPE-Schnellstift** mit HOPPE-FDW-Vollstift (Lochteil)
- Unterkonstruktion: außen Stahl, innen Zamak, Stütznocken
- Befestigung: verdeckt, durchgehend, Gewindeschrauben M6

duraplus®



Beschreibung			Lochung/ Abstand	F69				P.E.	Krt.
				Art.-Nr./€					
Wechsel-Garnitur (Knopf/Griff)		8	72	<b>3664099</b> <b>101,84</b>				1	5
			92	3664081 <b>108,66</b>				1	5
Türgriff-Garnitur (Griff/Griff)		8	72	3664873 <b>101,84</b>				1	5
			92	3664857 <b>108,66</b>				1	5

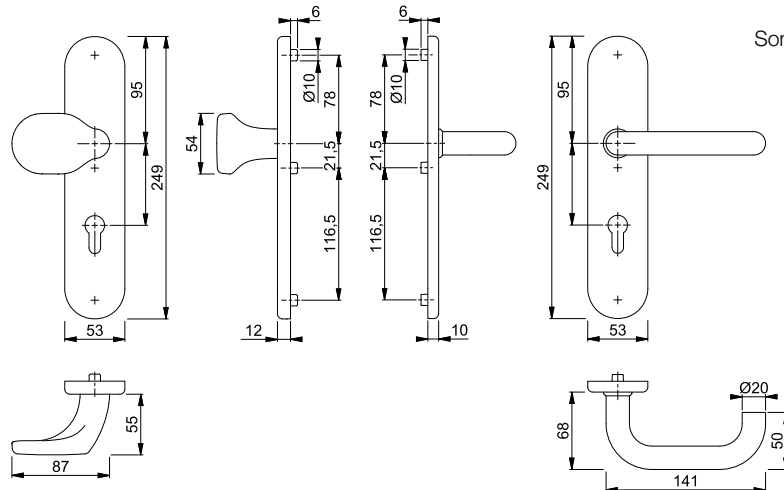

Befestigungs-Sets für  
Sondertürdicken siehe S. 882.



Schnellstift

## Paris - E58/3332KZA/353K-1/138Z ES1 (SK2)

HOPPE-Edelstahl-Schutz-Kurzschild-Wechsel-Garnitur mit Zylinder-Abdeckung für Außen-/Wohnungsabschluss-Türen:

- geprüft nach **DIN 18257 ES1 (SK2)**
- Lagerung: außen Knopf fest, innen Türgriff lose, wartungsfreies Gleitlager
- Verbindung: **HOPPE-Schnellstift** mit HOPPE-FDW-Vollstift (Lochteil)
- Zylinder-Abdeckung: gehärteter Stahl, für vorstehende Zylinderlänge 10-18 mm
- Unterkonstruktion: Stahl, Stütznocken
- Befestigung: verdeckt, durchgehend, Gewindeschrauben M6; innen sichtbar, Gewindeschraube M4

duraplus®



Beschreibung			Lochung/ Abstand	F69				P.E.	Krt.
				Art.-Nr./€					
Wechsel-Garnitur (Knopf/Griff)	37-42	8		72	<b>3332191</b>			1	5
Türgriff-Garnitur (Griff/Griff)	37-42	8		72	3326823			1	5

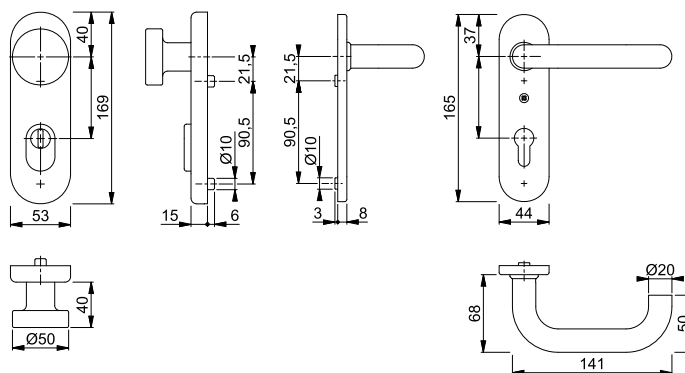

Befestigungs-Sets für Sondertürdicken siehe S. 882.



Schnellstift

## Paris - E58/3331K/353K-1/138Z ES1 (SK2)

HOPPE-Edelstahl-Schutz-Kurzschild-Wechsel-Garnitur für Außen-/Wohnungsabschluss-Türen:

- geprüft nach **DIN 18257 ES1 (SK2)**
- Lagerung: außen Knopf fest, innen Türgriff lose, wartungsfreies Gleitlager
- Verbindung: **HOPPE-Schnellstift** mit HOPPE-FDW-Vollstift (Lochteil)
- Unterkonstruktion: Stahl, Stütznocken
- Befestigung: verdeckt, durchgehend, Gewindeschrauben M6; innen sichtbar, Gewindeschraube M4

duraplus®



Beschreibung			Lochung/ Abstand	F69				P.E.	Krt.
				Art.-Nr./€					
Wechsel-Garnitur (Knopf/Griff)	37-42	8		72	<b>3327682</b>			1	5
Türgriff-Garnitur (Griff/Griff)	37-42	8		72	3326807			1	5

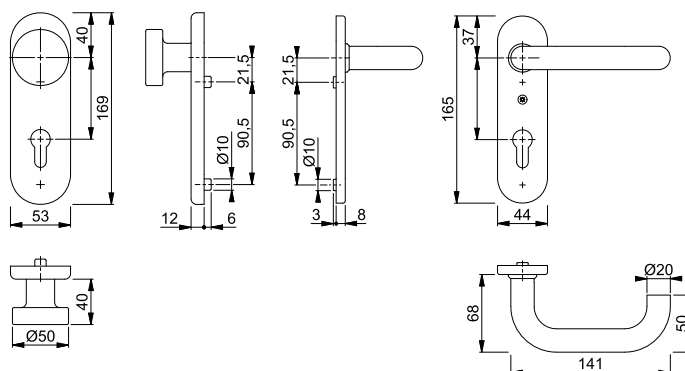

Befestigungs-Sets für Sondertürdicken siehe S. 882.



**Schnellstift**







**Pisa - M76G/361A/360/151**

duraplus®

HOPPE-Messing-Langschild-Wechsel-Garnitur mit Stahlbohrschutz für Außen-/Wohnungsabschluss-Türen:

- Lagerung: außen gekröpfter Knopf fest, ummontierbar; innen Türgriff lose, wartungsfreies Gleitlager
- Verbindung: **HOPPE-Schnellstift** mit HOPPE-FDW-Vollstift (Lochteil)
- Schilder: außen gehärteter Stahlbohrschutz im Zylinderbereich, Stütznocken
- Befestigung: innen sichtbar, durchgehend, Gewindeschrauben M6



Beschreibung			Lochung/ Abstand	F49-R	F77-R			P.E.	Krt.
				Art.-Nr./€	Art.-Nr./€				
Wechsel-Garnitur (Knopf/Griff)	37-42	8	 72	3356192 <b>114,92</b>	<b>3356184</b> <b>123,76</b>			1	5
	67-72	10	 92	3355974 <b>121,74</b>	3356029 <b>130,58</b>			1	5
Türgriff-Garnitur (Griff/Griff)	32-42	8	 72	3352554 <b>114,92</b>	3352757 <b>123,76</b>			1	5
	67-72	10	 92	3357435 <b>121,74</b>	3357443 <b>130,58</b>			1	5

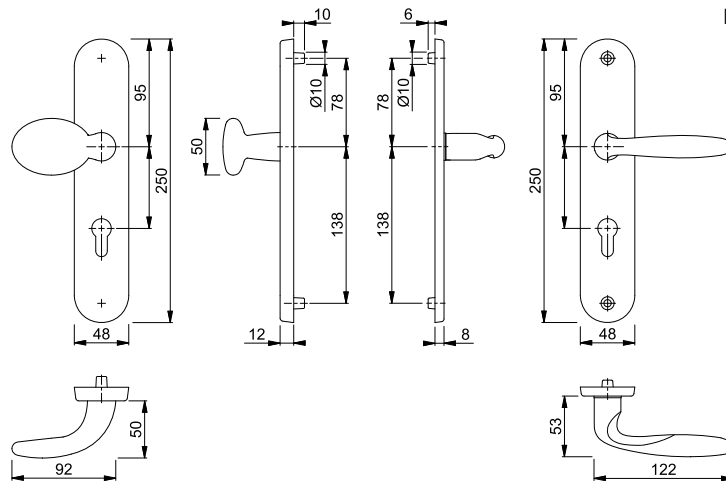

Resista® wird auf alle Oberflächen gewährt, die in der Farbnummer den Buchstaben **R** enthalten.

**Resista®**

Befestigungs-Sets für Sondertürdicken siehe S. 882.

## Rotterdam - 86G/3332ZA/3310/1401 ES1 (SK2)

duraplus®



HOPPE-Aluminium-Schutz-Langschild-Wechsel-Garnitur mit Zylinder-Abdeckung für Außen-/Wohnungsabschluss-Türen:

- geprüft nach **DIN EN 1906: 37-0142A (SK2)**, zertifiziert nach **DIN 18257 ES1**, Objekt-Garnitur
- Lagerung: außen gekröpfter Knopf fest, ummontierbar; innen Türgriff lose, Rückholfeder rechts/links verwendbar, wartungsfreies Gleitlager
- Verbindung: **HOPPE-Schnellstift** mit HOPPE-FDW-Vollstift (Lochteil)
- Zylinder-Abdeckung: gehärteter Stahl, für vorstehende Zylinderlänge 10-18 mm
- Unterkonstruktion: außen Stahl, innen Zamak, Stütznocken
- Befestigung: verdeckt, durchgehend, Gewindeschrauben M6



Schnellstift

Beschreibung			Lochung/ Abstand	F1	P.E.	Krt.
				Art.-Nr./€		
Wechsel-Garnitur (Knopf/Griff)	42-47	8	72	<b>3613831</b> <b>109,22</b>		1 5
	67-72	10	92	3613814 <b>116,04</b>		1 5
Türgriff-Garnitur (Griff/Griff)	42-47	8	72	3613857 <b>109,22</b>		1 5
	67-72	10	92	3613849 <b>116,04</b>		1 5

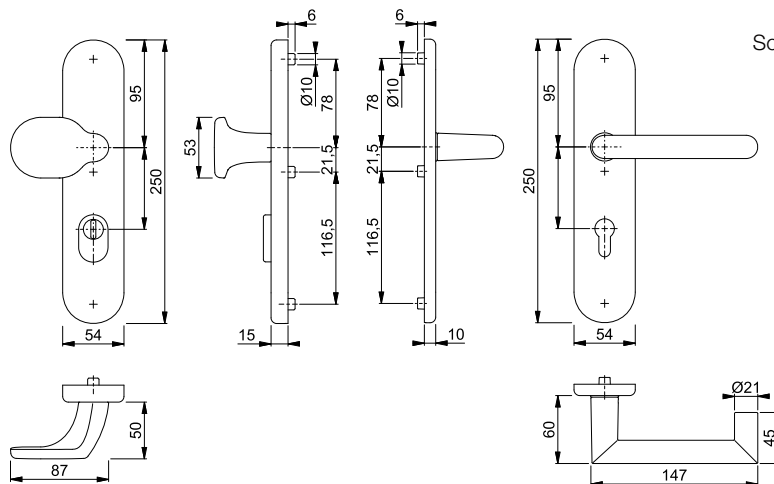

Befestigungs-Sets für Sondertürdicken siehe S. 882.



Schnellstift

## Rotterdam - 86G/3331/3310/1401 ES1 (SK2)

HOPPE-Aluminium-Schutz-Langschild-Wechsel-Garnitur für Außen-/Wohnungsabschluss-Türen:

- geprüft nach **DIN EN 1906: 37-0142A (SK2)**, zertifiziert nach **DIN 18257 ES1**, Objekt-Garnitur
- Lagerung: außen gekröpfter Knopf fest, ummontierbar; innen Türgriff lose, Rückholfeder rechts/links verwendbar, wartungsfreies Gleitlager
- Verbindung: **HOPPE-Schnellstift** mit HOPPE-FDW-Vollstift (Lochteil)
- Unterkonstruktion: außen Stahl, innen Zamak, Stütznocken
- Befestigung: verdeckt, durchgehend, Gewindeschrauben M6

duraplus®



Beschreibung	Lochung/Abstand	F1	Art.-Nr./€	P.E.	Krt.	
Wechsel-Garnitur (Knopf/Griff)	42-47	8	72	<b>3613582</b> <b>86,66</b>	1	5
	67-72	10	92	3613574 <b>93,48</b>	1	5
Türgriff-Garnitur (Griff/Griff)	42-47	8	72	3613769 <b>86,66</b>	1	5
	67-72	10	92	3613611 <b>93,48</b>	1	5

Befestigungs-Sets für Sondertürdicken siehe S. 882.

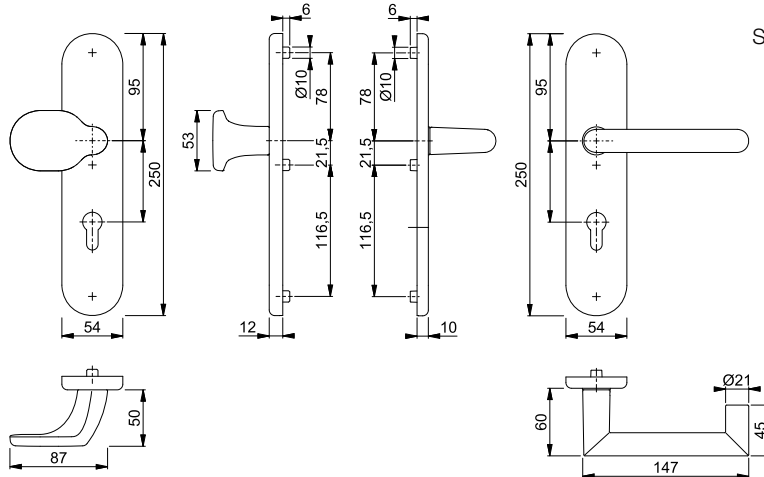



Schnellstift

## Rotterdam - E86G/3332ZA/3310/1401Z ES1 (SK2)

HOPPE-Edelstahl-Schutz-Langschild-Wechsel-Garnitur mit Zylinder-Abdeckung für Außen-/Wohnungsabschluss-Türen:

- geprüft nach **DIN EN 1906: 37-0142A (SK2)**, zertifiziert nach **DIN 18257 ES1**, Objekt-Garnitur
- Lagerung: außen gekröpfter Knopf fest, ummontierbar; innen Türgriff lose, Rückholfeder rechts/links verwendbar, wartungsfreies Gleitlager
- Verbindung: **HOPPE-Schnellstift** mit HOPPE-FDW-Vollstift (Lochteil)
- Zylinder-Abdeckung: gehärteter Stahl, für vorstehende Zylinderlänge 10-18 mm
- Unterkonstruktion: außen Stahl, innen Zamak, Stütznocken
- Befestigung: verdeckt, durchgehend, Gewindeschrauben M6

duraplus®



Beschreibung			Lochung/ Abstand	F69	P.E.	Krt.
				Art.-Nr./€		
Wechsel-Garnitur (Knopf/Griff)	67-72	10	92	<b>3715757</b> <b>148,54</b>	1	5
Türgriff-Garnitur (Griff/Griff)	67-72	10	92	3715765 <b>148,54</b>	1	5

Befestigungs-Sets für  
Sondertürdicken siehe S. 882.

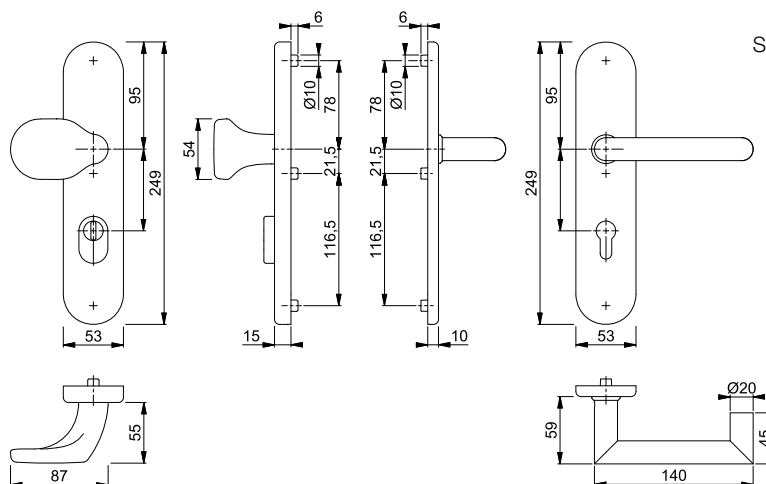





**Schnellstift**





■ **Rotterdam - E86G/3331/3310/1401Z ES1 (SK2)**

HOPPE-Edelstahl-Schutz-Langschild-Wechsel-Garnitur für Außen-/Wohnungsabschluss-Türen:

- geprüft nach **DIN EN 1906: 37-0142A (SK2)**, zertifiziert nach **DIN 18257 ES1**, Objekt-Garnitur
- Lagerung: außen gekröpfter Knopf fest, ummontierbar; innen Türgriff lose, Rückholfeder rechts/links verwendbar, wartungsfreies Gleitlager
- Verbindung: **HOPPE-Schnellstift** mit HOPPE-FDW-Vollstift (Lochteil)
- Unterkonstruktion: außen Stahl, innen Zamak, Stütznocken
- Befestigung: verdeckt, durchgehend, Gewindeschrauben M6

duraplus®



Beschreibung			Lochung/ Abstand	F69				P.E.	Krt.
				Art.-Nr./€					
Wechsel-Garnitur (Knopf/Griff)	67-72	10	 92	<b>3715773</b> <b>132,26</b>				1	5
Türgriff-Garnitur (Griff/Griff)	67-72	10	 92	3715781 <b>132,26</b>				1	5

Befestigungs-Sets für Sondertürdicken siehe S. 882.

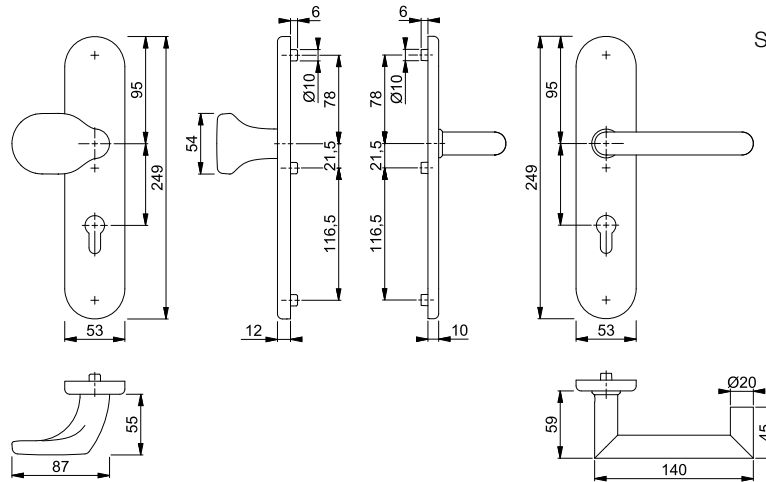



Schnellstift

## San Francisco - 86G/3332ZA/3310/1301 ES1 (SK2)

HOPPE-Aluminium-Schutz-Langschild-Wechsel-Garnitur mit Zylinder-Abdeckung für Außen-/Wohnungsabschluss-Türen:

- geprüft nach **DIN EN 1906: 37-0142A (SK2)**, zertifiziert nach **DIN 18257 ES1**, Objekt-Garnitur
- Lagerung: außen gekröpfter Knopf fest, ummontierbar; innen Türgriff lose, Rückholfeder rechts/links verwendbar, wartungsfreies Gleitlager
- Verbindung: **HOPPE-Schnellstift** mit HOPPE-FDW-Vollstift (Lochteil)
- Zylinder-Abdeckung: gehärteter Stahl, für vorstehende Zylinderlänge 10-18 mm
- Unterkonstruktion: außen Stahl, innen Zamak, Stütznocken
- Befestigung: verdeckt, durchgehend, Gewindeschrauben M6

duraplus®



Beschreibung			Lochung/ Abstand	F1	F9			P.E.	Krt.
				Art.-Nr./€	Art.-Nr./€				
Wechsel-Garnitur (Knopf/Griff)	42-47	8	72	<b>3715984</b> <b>91,50</b>	3715992 <b>100,64</b>			1	5
	67-72	10	92	3715968 <b>98,30</b>	3715976 <b>107,46</b>			1	5
Türgriff-Garnitur (Griff/Griff)	42-47	8	72	3716098 <b>91,50</b>	3716101 <b>100,64</b>			1	5
	67-72	10	92	3716071 <b>98,30</b>	3716080 <b>107,46</b>			1	5

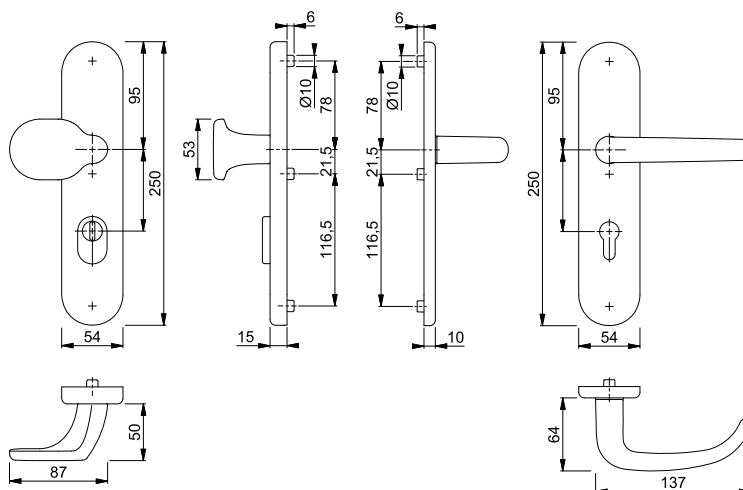

Befestigungs-Sets für Sondertürdicken siehe S. 882.



**Schnellstift**

## San Francisco - 86G/3331/3310/1301 ES1 (SK2)

HOPPE-Aluminium-Schutz-Langschild-Wechsel-Garnitur für Außen-/Wohnungsabschluss-Türen:

- geprüft nach **DIN EN 1906: 37-0142A (SK2)**, zertifiziert nach **DIN 18257 ES1**, Objekt-Garnitur
- Lagerung: außen gekröpfter Knopf fest, ummontierbar; innen Türgriff lose, Rückholfeder rechts/links verwendbar, wartungsfreies Gleitlager
- Verbindung: **HOPPE-Schnellstift** mit HOPPE-FDW-Vollstift (Lochteil)
- Unterkonstruktion: außen Stahl, innen Zamak, Stütznocken
- Befestigung: verdeckt, durchgehend, Gewindeschrauben M6

duraplus®



Beschreibung	Lochung/Abstand	F1	F9	P.E.	Krt.		
						Art.-Nr./€	Art.-Nr./€
Wechsel-Garnitur (Knopf/Griff)	42-47	8	72	<b>3715870</b> <b>68,92</b>	3715888	1	5
	67-72	10	92	3715845 <b>75,74</b>	3715853 <b>82,62</b>	1	5
Türgriff-Garnitur (Griff/Griff)	42-47	8	72	3715941 <b>68,92</b>	3715950 <b>75,82</b>	1	5
	67-72	10	92	3715925 <b>75,74</b>	3715933 <b>82,62</b>	1	5

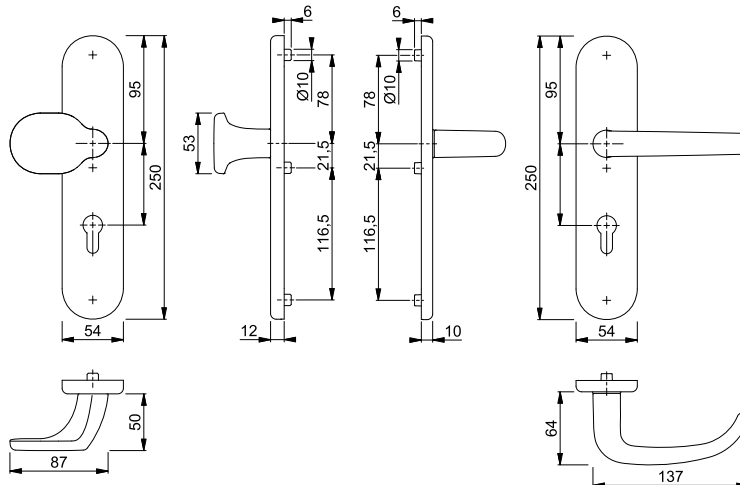

Befestigungs-Sets für Sondertürdicken siehe S. 882.



**Schnellstift**

## San Francisco - E86G/3332ZA/3310/1301Z ES1 (SK2)

duraplus®

HOPPE-Edelstahl-Schutz-Langschild-Wechsel-Garnitur mit Zylinder-Abdeckung für Außen-/Wohnungsabschluss-Türen:



- geprüft nach **DIN EN 1906: 37-0142A (SK2)**, zertifiziert nach **DIN 18257 ES1**, Objekt-Garnitur
- Lagerung: außen gekröpfter Knopf fest, ummontierbar; innen Türgriff lose, Rückholfeder rechts/links verwendbar, wartungsfreies Gleitlager
- Verbindung: **HOPPE-Schnellstift** mit HOPPE-FDW-Vollstift (Lochteil)
- Zylinder-Abdeckung: gehärteter Stahl, für vorstehende Zylinderlänge 10-18 mm
- Unterkonstruktion: außen Stahl, innen Zamak, Stütznocken
- Befestigung: verdeckt, durchgehend, Gewindeschrauben M6



Beschreibung			Lochung/ Abstand	F69	P.E.	Krt.	
				Art.-Nr./€			
Wechsel-Garnitur (Knopf/Griff)	42-47	8		72	<b>3728751</b> <b>128,08</b>	1	5
	67-72	10		92	3728726 <b>134,88</b>	1	5
Türgriff-Garnitur (Griff/Griff)	42-47	8		72	3728806 <b>128,08</b>	1	5
	67-72	10		92	3728777 <b>134,88</b>	1	5

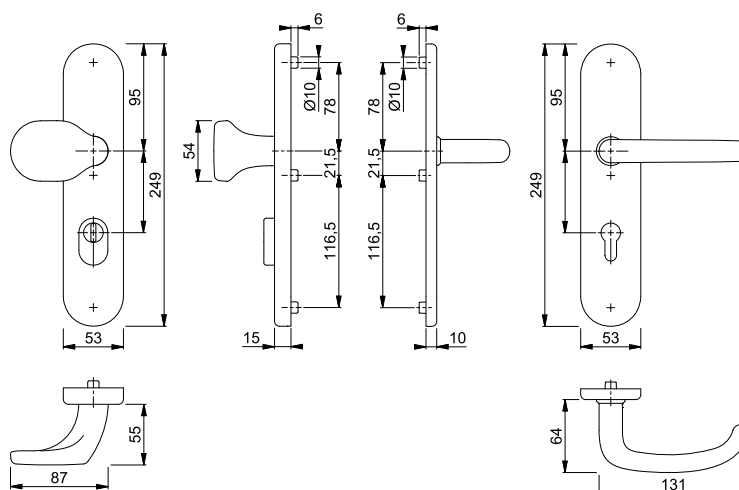

Befestigungs-Sets für Sondertürdicken siehe S. 882.



**Schnellstift**







■ **San Francisco - E86G/3331/3310/1301Z ES1 (SK2)**

HOPPE-Edelstahl-Schutz-Langschild-Wechsel-Garnitur für Außen-/Wohnungsabschluss-Türen:

- geprüft nach **DIN EN 1906: 37-0142A (SK2)**, zertifiziert nach **DIN 18257 ES1**, Objekt-Garnitur
- Lagerung: außen gekröpfter Knopf fest, ummontierbar; innen Türgriff lose, Rückholfeder rechts/links verwendbar, wartungsfreies Gleitlager
- Verbindung: **HOPPE-Schnellstift** mit HOPPE-FDW-Vollstift (Lochteil)
- Unterkonstruktion: außen Stahl, innen Zamak, Stütznocken
- Befestigung: verdeckt, durchgehend, Gewindeschrauben M6

duraplus®



Beschreibung			Lochung/ Abstand	F69 Art.-Nr./€				P.E.	Krt.
Wechsel-Garnitur (Knopf/Griff)	42-47	8	 72	<b>3728638</b> <b>111,80</b>				1	5
	67-72	10	 92	3728620 <b>118,62</b>				1	5
Türgriff-Garnitur (Griff/Griff)	42-47	8	 72	3728700 <b>111,80</b>				1	5
	67-72	10	 92	3728689 <b>118,62</b>				1	5

Befestigungs-Sets für Sondertürdicken siehe S. 882.

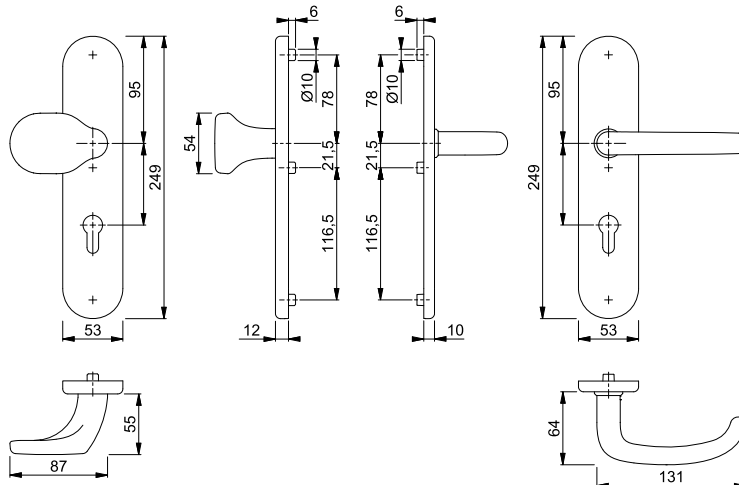

12



**Schnellstift**

## Stockholm - 76G/3332ZA/3410/1140 ES1 (SK2)

HOPPE-Aluminium-Schutz-Langschild-Wechsel-Garnitur mit Zylinder-Abdeckung für Außen-/Wohnungsabschluss-Türen:

- geprüft nach **DIN EN 1906: 37-0142A (SK2)**, zertifiziert nach **DIN 18257 ES1**, Objekt-Garnitur
- Lagerung: außen gekröpfter Knopf fest, ummontierbar; innen Türgriff lose, Rückholfeder rechts/links verwendbar, wartungsfreies Gleitlager
- Verbindung: **HOPPE-Schnellstift** mit HOPPE-FDW-Vollstift (Lochteil)
- Zylinder-Abdeckung: gehärteter Stahl, für vorstehende Zylinderlänge 10-18 mm
- Unterkonstruktion: außen Stahl, innen Zamak, Stütznocken
- Befestigung: innen sichtbar, durchgehend, Gewindeschrauben M6

duraplus®



Beschreibung	Lochung/Abstand	Lochung/Abstand	Lochung/Abstand	F1		F9		P.E.	Krt.
				Art.-Nr./€	Art.-Nr./€	Art.-Nr./€	Art.-Nr./€		
Wechsel-Garnitur (Knopf/Griff)	41-46	8	72	<b>3666633</b> <b>65,62</b>	3666641 <b>72,18</b>			1	5
	66-71	10	92	<b>3666609</b> <b>72,44</b>	3666625 <b>78,98</b>			1	5
Türgriff-Garnitur (Griff/Griff)	41-46	8	72	<b>3666481</b> <b>65,62</b>	3666490 <b>72,18</b>			1	5
	66-71	10	92	<b>3666465</b> <b>72,44</b>	3666473 <b>78,98</b>			1	5

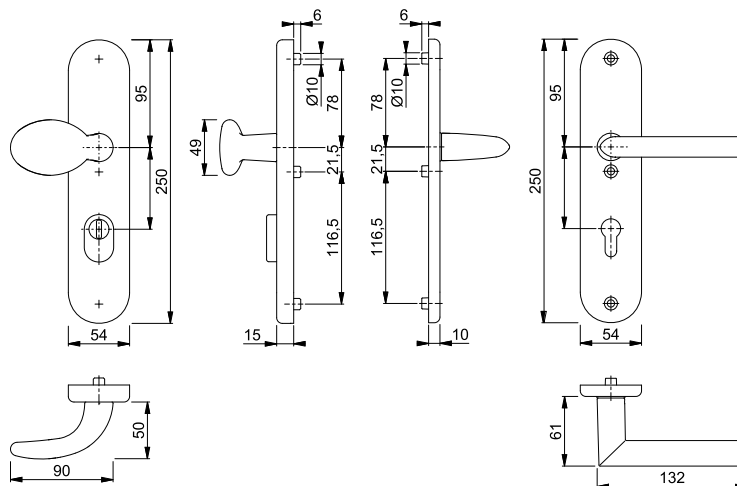

Befestigungs-Sets für Sondertürdicken siehe S. 882.



Schnellstift

## Stockholm - 76G/3331/3410/1140 ES1 (SK2)

HOPPE-Aluminium-Schutz-Langschild-Wechsel-Garnitur für Außen-/Wohnungsabschluss-Türen:

- geprüft nach **DIN EN 1906: 37-0142A (SK2)**, zertifiziert nach **DIN 18257 ES1**, Objekt-Garnitur
- Lagerung: außen gekröpfter Knopf fest, ummontierbar; innen Türgriff lose, Rückholfeder rechts/links verwendbar, wartungsfreies Gleitlager
- Verbindung: **HOPPE-Schnellstift** mit HOPPE-FDW-Vollstift (Lochteil)
- Unterkonstruktion: außen Stahl, innen Zamak, Stützsocken
- Befestigung: innen sichtbar, durchgehend, Gewindeschrauben M6

duraplus®



Beschreibung	Lochung/Abstand	F1 Art.-Nr./€	F9 Art.-Nr./€	P.E.	Krt.		
Wechsel-Garnitur (Knopf/Griff)	36-41	8	72	11565755 <b>44,62</b>		1	8
	41-46	8	72	<b>3666537</b> <b>43,06</b>	3666545 <b>47,38</b>	1	5
	66-71	10	92	3666502 <b>49,86</b>	3666529 <b>54,18</b>	1	5
			92	11565743 <b>51,42</b>		1	8
Türgriff-Garnitur (Griff/Griff)	41-46	8	72	3666406 <b>43,06</b>	3666414 <b>47,38</b>	1	5
			72	11565731 <b>44,62</b>		1	8
	66-71	10	92	3666369 <b>49,86</b>	3666393 <b>54,18</b>	1	5
			92	11565725 <b>51,42</b>		1	8

Befestigungs-Sets für Sondertürdicken siehe S. 882.

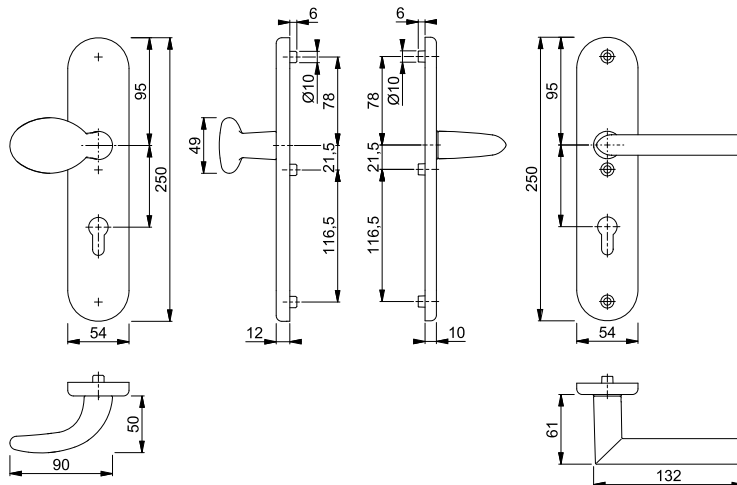

12



Schnellstift

## Stockholm - E86G/3332ZA/3310/1140Z ES1 (SK2)

HOPPE-Edelstahl-Schutz-Langschild-Wechsel-Garnitur mit Zylinder-Abdeckung für Außen-/Wohnungsabschluss-Türen:

- geprüft nach **DIN EN 1906: 37-0142A (SK2)**, zertifiziert nach **DIN 18257 ES1**, Objekt-Garnitur
- Lagerung: außen gekröpfter Knopf fest, ummontierbar; innen Türgriff lose, Rückholfeder rechts/links verwendbar, wartungsfreies Gleitlager
- Verbindung: **HOPPE-Schnellstift** mit HOPPE-FDW-Vollstift (Lochteil)
- Zylinder-Abdeckung: gehärteter Stahl, für vorstehende Zylinderlänge 10-18 mm
- Unterkonstruktion: außen Stahl, innen Zamak, Stütznocken
- Befestigung: verdeckt, durchgehend, Gewindeschrauben M6

duraplus®



Beschreibung			Lochung/ Abstand	F69				P.E.	Krt.
				Art.-Nr./€					
Wechsel-Garnitur (Knopf/Griff)	42-47	8		72	<b>3665059</b>			1	5
					<b>121,30</b>				
	67-72	10		92	3665041			1	5
					<b>128,10</b>				
Türgriff-Garnitur (Griff/Griff)	42-47	8		72	3664945			1	5
					<b>121,30</b>				
	67-72	10		92	3664291			1	5
					<b>128,10</b>				

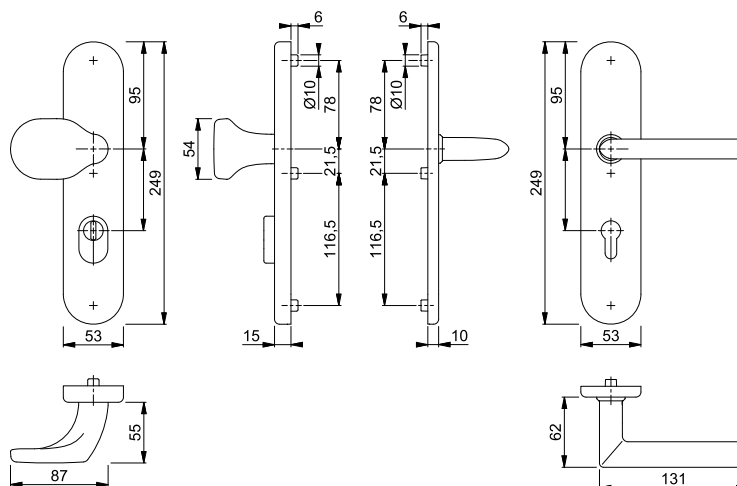

Befestigungs-Sets für Sondertürdicken siehe S. 882.





**Schnellstift**

## Stockholm - E86G/3331/3310/1140Z ES1 (SK2)

HOPPE-Edelstahl-Schutz-Langschild-Wechsel-Garnitur für Außen-/Wohnungsabschluss-Türen:

- geprüft nach **DIN EN 1906: 37-0142A (SK2)**, zertifiziert nach **DIN 18257 ES1**, Objekt-Garnitur
- Lagerung: außen gekröpfter Knopf fest, ummontierbar; innen Türgriff lose, Rückholfeder rechts/links verwendbar, wartungsfreies Gleitlager
- Verbindung: **HOPPE-Schnellstift** mit HOPPE-FDW-Vollstift (Lochteil)
- Unterkonstruktion: außen Stahl, innen Zamak, Stütznocken
- Befestigung: verdeckt, durchgehend, Gewindeschrauben M6

duraplus®



Beschreibung	Lochung/Abstand	F69	Art.-Nr./€	P.E.	Krt.
Wechsel-Garnitur (Knopf/Griff)	42-47	8	72	<b>3665032</b> <b>105,02</b>	1 5
	67-72	10	92	3665024 <b>111,82</b>	1 5
Türgriff-Garnitur (Griff/Griff)	42-47	8	72	3664232 <b>105,02</b>	1 5
	67-72	10	92	3664208 <b>111,82</b>	1 5

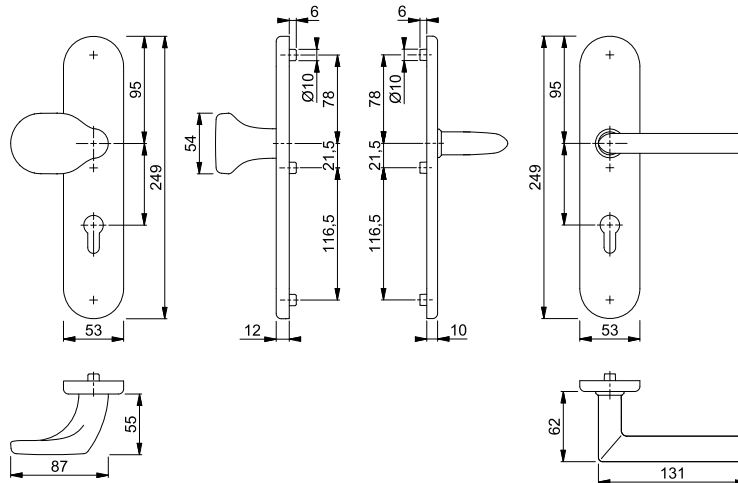

Befestigungs-Sets für Sondertürdicken siehe S. 882.



Schnellstift

## Tōkyō - 76G/3332ZA/3410/1710 ES1 (SK2)

HOPPE-Aluminium-Schutz-Langschild-Wechsel-Garnitur mit Zylinder-Abdeckung für Außen-/Wohnungsabschluss-Türen:

- geprüft nach **DIN EN 1906: 37-0142A (SK2)**, zertifiziert nach **DIN 18257 ES1**, Objekt-Garnitur
- Lagerung: außen gekröpfter Knopf fest, ummontierbar; innen Türgriff lose, Rückholfeder rechts/links verwendbar, wartungsfreies Gleitlager
- Verbindung: **HOPPE-Schnellstift** mit HOPPE-FDW-Vollstift (Lochteil)
- Zylinder-Abdeckung: gehärteter Stahl, für vorstehende Zylinderlänge 10-18 mm
- Unterkonstruktion: außen Stahl, innen Zamak, Stütznocken
- Befestigung: innen sichtbar, durchgehend, Gewindeschrauben M6

duraplus®



Beschreibung	F1	Lochung/Abstand	P.E.		Krt.
			Art.-Nr./€		
Wechsel-Garnitur (Knopf/Griff)	41-46	8	72	<b>3666932</b> <b>60,34</b>	1 5
	66-71	10	92	3666924 <b>67,16</b>	1 5
Türgriff-Garnitur (Griff/Griff)	41-46	8	72	3666852 <b>60,34</b>	1 5
	66-71	10	92	3666844 <b>67,16</b>	1 5

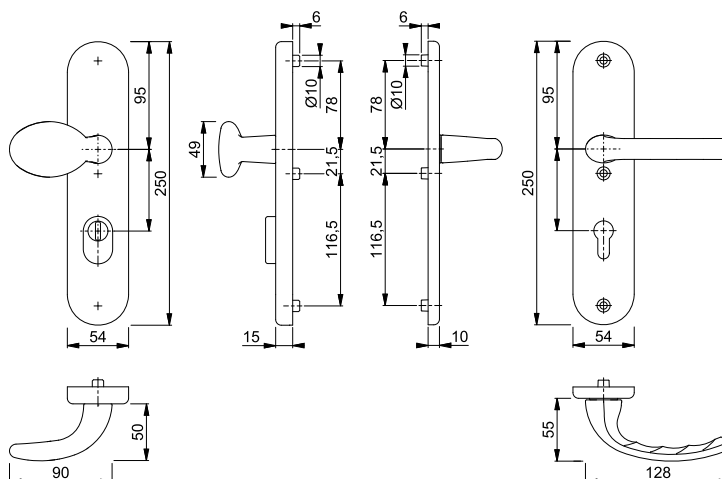

Befestigungs-Sets für Sondertürdicken siehe S. 882.



**Schnellstift**







**Tōkyō - 76G/3331/3410/1710 ES1 (SK2)**

HOPPE-Aluminium-Schutz-Langschild-Wechsel-Garnitur für Außen-/Wohnungsabschluss-Türen:

- geprüft nach **DIN EN 1906: 37-0142A (SK2)**, zertifiziert nach **DIN 18257 ES1**, Objekt-Garnitur
- Lagerung: außen gekröpfter Knopf fest, ummontierbar; innen Türgriff lose, Rückholfeder rechts/links verwendbar, wartungsfreies Gleitlager
- Verbindung: **HOPPE-Schnellstift** mit HOPPE-FDW-Vollstift (Lochteil)
- Unterkonstruktion: außen Stahl, innen Zamak, Stütznocken
- Befestigung: innen sichtbar, durchgehend, Gewindeschrauben M6

duraplus®



Beschreibung			Lochung/ Abstand	F1				P.E.	Krt.
				Art.-Nr./€					
Wechsel-Garnitur (Knopf/Griff)	41-46	8	 72	<b>3666887</b>				1	5
	66-71	10	 92	3666879				1	5
Türgriff-Garnitur (Griff/Griff)	41-46	8	 72	3666836				1	5
	66-71	10	 92	3666828				1	5

Befestigungs-Sets für Sondertürdicken siehe S. 882.

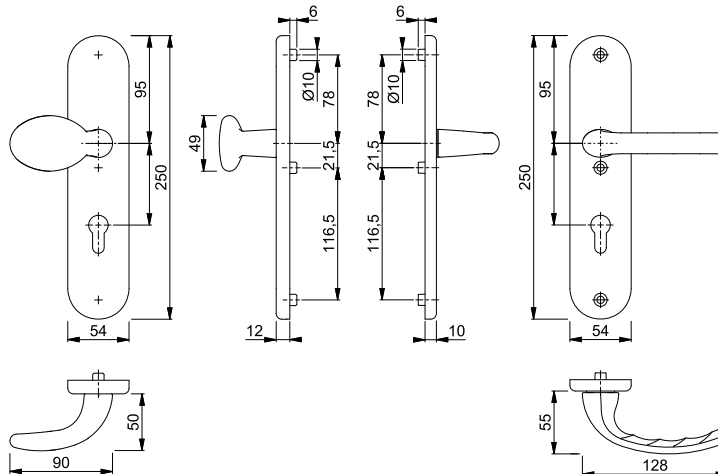



Schnellstift

## Trondheim - E86G/3332ZA/3310/1430Z ES1 (SK2)

HOPPE-Edelstahl-Schutz-Langschild-Wechsel-Garnitur mit Zylinder-Abdeckung für Außen-/Wohnungsabschluss-Türen:

- geprüft nach **DIN EN 1906: 37-0142A (SK2)**, zertifiziert nach **DIN 18257 ES1**, Objekt-Garnitur
- Lagerung: außen gekröpfter Knopf fest, ummontierbar; innen Türgriff lose, Rückholfeder rechts/links verwendbar, wartungsfreies Gleitlager
- Verbindung: **HOPPE-Schnellstift** mit HOPPE-FDW-Vollstift (Lochteil)
- Zylinder-Abdeckung: gehärteter Stahl, für vorstehende Zylinderlänge 10-18 mm
- Unterkonstruktion: außen Stahl, innen Zamak, Stütznocken
- Befestigung: verdeckt, durchgehend, Gewindeschrauben M6

duraplus®



Beschreibung	Lochung/Abstand	F69	P.E.	Krt.		
					Art.-Nr./€	
Wechsel-Garnitur (Knopf/Griff)	42-47	8	72	<b>3665219</b> <b>120,74</b>	1	5
	67-72	10	92	3665198 <b>127,56</b>	1	5
Türgriff-Garnitur (Griff/Griff)	42-47	8	72	3665139 <b>120,74</b>	1	5
	67-72	10	92	3665112 <b>127,56</b>	1	5

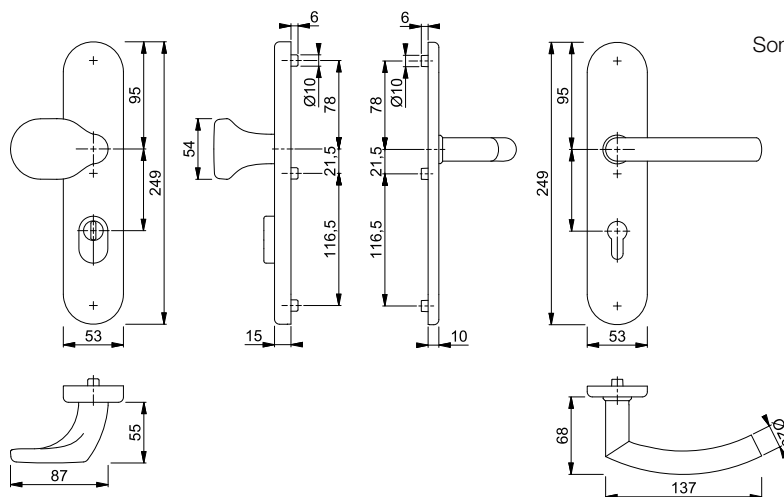

Befestigungs-Sets für Sondertürdicken siehe S. 882.



**Schnellstift**







■ **Trondheim - E86G/3331/3310/1430Z ES1 (SK2)**

HOPPE-Edelstahl-Schutz-Langschild-Wechsel-Garnitur für Außen-/Wohnungsabschluss-Türen:

- geprüft nach **DIN EN 1906: 37-0142A (SK2)**, zertifiziert nach **DIN 18257 ES1**, Objekt-Garnitur
- Lagerung: außen gekröpfter Knopf fest, ummontierbar; innen Türgriff lose, Rückholfeder rechts/links verwendbar, wartungsfreies Gleitlager
- Verbindung: **HOPPE-Schnellstift** mit HOPPE-FDW-Vollstift (Lochteil)
- Unterkonstruktion: außen Stahl, innen Zamak, Stütznocken
- Befestigung: verdeckt, durchgehend, Gewindeschrauben M6

duraplus®



Beschreibung			Lochung/ Abstand	F69					P.E.	Krt.
				Art.-Nr./€						
Wechsel-Garnitur (Knopf/Griff)	42-47	8	 72	<b>3665163</b>					1	5
	67-72	10	 92	3665155 <b>111,28</b>					1	5
Türgriff-Garnitur (Griff/Griff)	42-47	8	 72	3665091 <b>104,46</b>					1	5
	67-72	10	 92	3665075 <b>111,28</b>					1	5

Befestigungs-Sets für Sondertürdicken siehe S. 882.

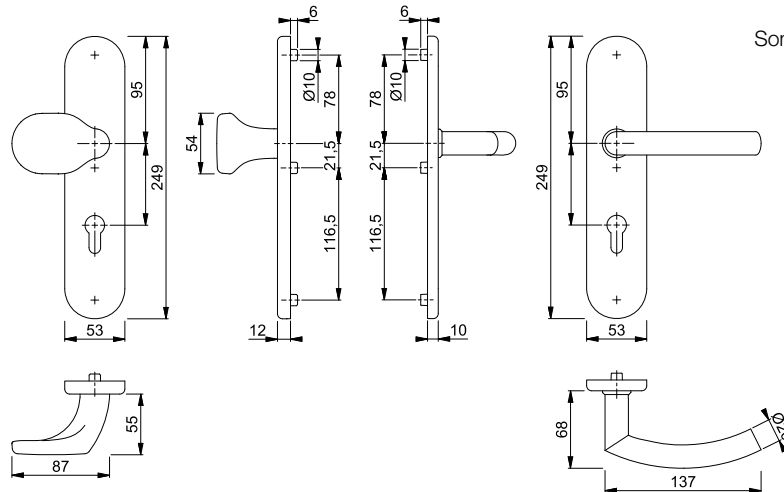



Schnellstift

## Verona - 86G/3332ZA/3310/1510 ES1 (SK2)

HOPPE-Aluminium-Schutz-Langschild-Wechsel-Garnitur mit Zylinder-Abdeckung für Außen-/Wohnungsabschluss-Türen:

- geprüft nach **DIN EN 1906: 37-0142A (SK2)**, zertifiziert nach **DIN 18257 ES1**, Objekt-Garnitur
- Lagerung: außen gekröpfter Knopf fest, ummontierbar; innen Türgriff lose, Rückholfeder rechts/links verwendbar, wartungsfreies Gleitlager
- Verbindung: **HOPPE-Schnellstift** mit HOPPE-FDW-Vollstift (Lochteil)
- Zylinder-Abdeckung: gehärteter Stahl, für vorstehende Zylinderlänge 10-18 mm
- Unterkonstruktion: außen Stahl, innen Zamak, Stütznocken
- Befestigung: verdeckt, durchgehend, Gewindeschrauben M6

duraplus®



Beschreibung	Lochung/Abstand	F1	F2	F4	F9	P.E.	Krt.
Wechsel-Garnitur (Knopf/Griff)	42-47 8	3668410 65,62	3668444 65,62	3668508 72,18	3668516 72,18	1	5
	67-72 10	3668330 72,44	3668364 72,44	3668372 78,98	3668381 78,98	1	5
Türgriff-Garnitur (Griff/Griff)	42-47 8	3667249 65,62	3667361 65,62	3667409 72,18	3667450 72,18	1	5
	67-72 10	3667231 72,44	3667273 72,44	3667370 78,98	3667425 78,98	1	5

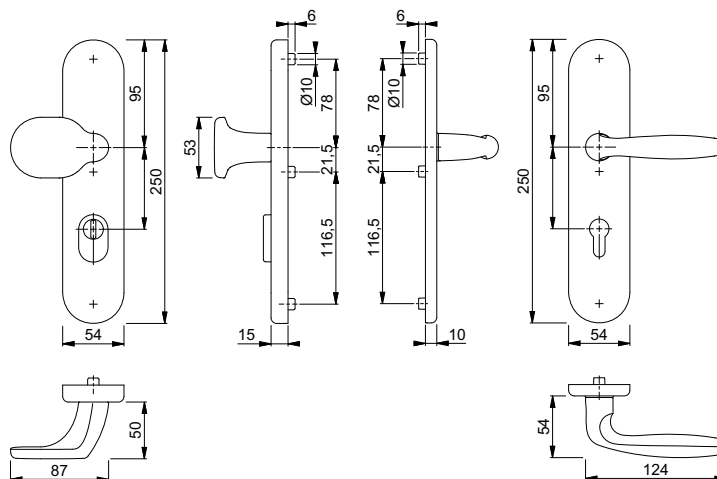

Befestigungs-Sets für Sondertürdicken siehe S. 882.



**Schnellstift**

## Verona - 86G/3331/3310/1510 ES1 (SK2)

HOPPE-Aluminium-Schutz-Langschild-Wechsel-Garnitur für Außen-/Wohnungsabschluss-Türen:

- geprüft nach **DIN EN 1906: 37-0142A (SK2)**, zertifiziert nach **DIN 18257 ES1**, Objekt-Garnitur
- Lagerung: außen gekröpfter Knopf fest, ummontierbar; innen Türgriff lose, Rückholfeder rechts/links verwendbar, wartungsfreies Gleitlager
- Verbindung: **HOPPE-Schnellstift** mit HOPPE-FDW-Vollstift (Lochteil)
- Unterkonstruktion: außen Stahl, innen Zamak, Stütznocken
- Befestigung: verdeckt, durchgehend, Gewindeschrauben M6

duraplus®



Beschreibung	Lochung/Abstand	F1	F2	F4	F9	P.E.	Krt.		
								Art.-Nr./€	Art.-Nr./€
Wechsel-Garnitur (Knopf/Griff)	42-47	8	72	<b>3667652</b> 58,00	3667679 58,00	3667687 63,80	3667695 63,80	1	5
	67-72	10	92	3667476 64,82	3667581 64,82	3667601 70,62	3667610 70,62	1	5
Türgriff-Garnitur (Griff/Griff)	42-47	8	72	3666959 58,00	3667003 58,00	3667046 63,80	3667134 63,80	1	5
	67-72	10	92	3666941 64,82	3666991 64,82	3667020 70,62	3667054 70,62	1	5

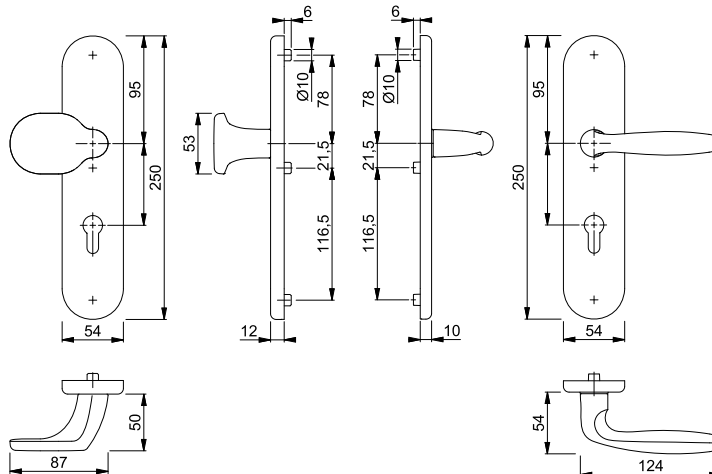

Befestigungs-Sets für Sondertürdicken siehe S. 882.



**Schnellstift**

## Verona - E86G/3332ZA/3310/1800Z ES1 (SK2)

HOPPE-Edelstahl-Schutz-Langschild-Wechsel-Garnitur mit Zylinder-Abdeckung für Außen-/Wohnungsabschluss-Türen:

- geprüft nach **DIN EN 1906: 37-0142A (SK2)**, zertifiziert nach **DIN 18257 ES1**, Objekt-Garnitur
- Lagerung: außen gekröpfter Knopf fest, ummontierbar; innen Türgriff lose, Rückholfeder rechts/links verwendbar, wartungsfreies Gleitlager
- Verbindung: **HOPPE-Schnellstift** mit HOPPE-FDW-Vollstift (Lochteil)
- Zylinder-Abdeckung: gehärteter Stahl, für vorstehende Zylinderlänge 10-18 mm
- Unterkonstruktion: außen Stahl, innen Zamak, Stütznocken
- Befestigung: verdeckt, durchgehend, Gewindeschrauben M6

duraplus®



Beschreibung	F69	Lochung/Abstand	F69		P.E.	Krt.
			Art.-Nr./€			
Wechsel-Garnitur (Knopf/Griff)	42-47	8	72	<b>3665331</b> <b>168,80</b>	1	5
	67-72	10	92	3665307 <b>175,60</b>	1	5
Türgriff-Garnitur (Griff/Griff)	42-47	8	72	3665260 <b>168,80</b>	1	5
	67-72	10	92	3665251 <b>175,60</b>	1	5

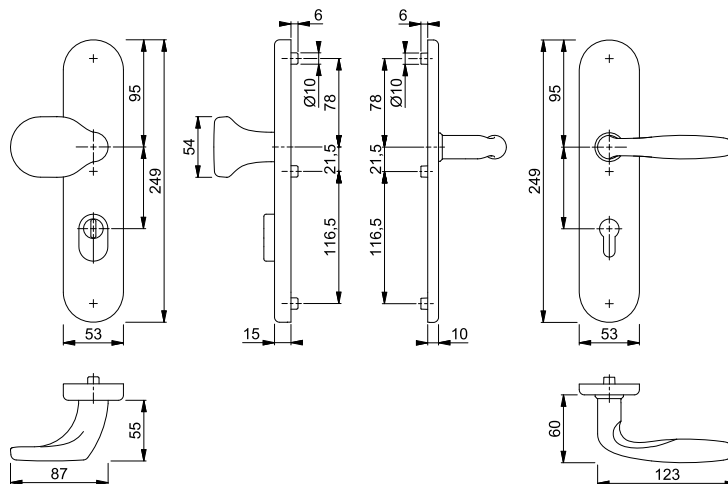

Befestigungs-Sets für Sondertürdicken siehe S. 882.





**Schnellstift**

## Verona - E86G/3331/3310/1800Z ES1 (SK2)

HOPPE-Edelstahl-Schutz-Langschild-Wechsel-Garnitur für Außen-/Wohnungsabschluss-Türen:

- geprüft nach **DIN EN 1906: 37-0142A (SK2)**, zertifiziert nach **DIN 18257 ES1**, Objekt-Garnitur
- Lagerung: außen gekröpfter Knopf fest, ummontierbar; innen Türgriff lose, Rückholfeder rechts/links verwendbar, wartungsfreies Gleitlager
- Verbindung: **HOPPE-Schnellstift** mit HOPPE-FDW-Vollstift (Lochteil)
- Unterkonstruktion: außen Stahl, innen Zamak, Stütznocken
- Befestigung: verdeckt, durchgehend, Gewindeschrauben M6

duraplus®



Beschreibung	Lochung/Abstand	F69	Art.-Nr./€	P.E.	Krt.
Wechsel-Garnitur (Knopf/Griff)	8	72	<b>3665294</b> <b>152,52</b>	1	5
	10	92	3665286 <b>159,32</b>	1	5
Türgriff-Garnitur (Griff/Griff)	8	72	3665243 <b>152,52</b>	1	5
	10	92	3665235 <b>159,32</b>	1	5

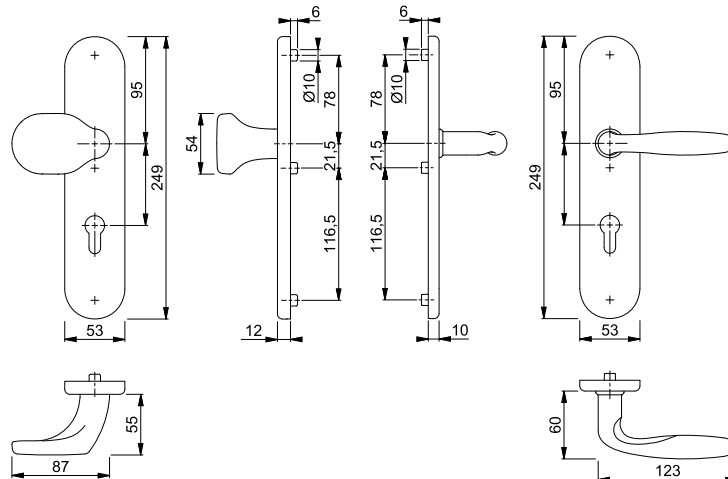

Befestigungs-Sets für Sondertürdicken siehe S. 882.

Neu



Schnellstift

## Verona - M86G/3332ZA/3310/151 ES1 (SK2)

HOPPE-Messing-Schutz-Langschild-Wechsel-Garnitur mit Zylinder-Abdeckung für Außen-/Wohnungsabschluss-Türen:

- geprüft nach **DIN EN 1906: 37-0142A (SK2)**, zertifiziert nach **DIN 18257 ES1**, Objekt-Garnitur
- Lagerung: außen gekröpfter Knopf fest, ummontierbar; innen Türgriff lose, Rückholfeder rechts/links verwendbar, wartungsfreies Gleitlager
- Verbindung: **HOPPE-Schnellstift** mit HOPPE-FDW-Vollstift (Lochteil)
- Zylinder-Abdeckung: gehärteter Stahl, für vorstehende Zylinderlänge 10-18 mm
- Unterkonstruktion: außen Stahl, innen Zamak, Stütznocken
- Befestigung: verdeckt, durchgehend, Gewindeschrauben M6

duraplus®



Beschreibung			Lochung/ Abstand	F77-R Art.-Nr./€			P.E.	Krt.
Wechsel-Garnitur (Knopf/Griff)	42-47	8	72	<b>3670683</b> <b>242,06</b>			1	5
	67-72	10	92	3670579 <b>248,88</b>			1	5
Türgriff-Garnitur (Griff/Griff)	42-47	8	72	3670211 <b>242,06</b>			1	5
	67-72	10	92	3670202 <b>248,88</b>			1	5

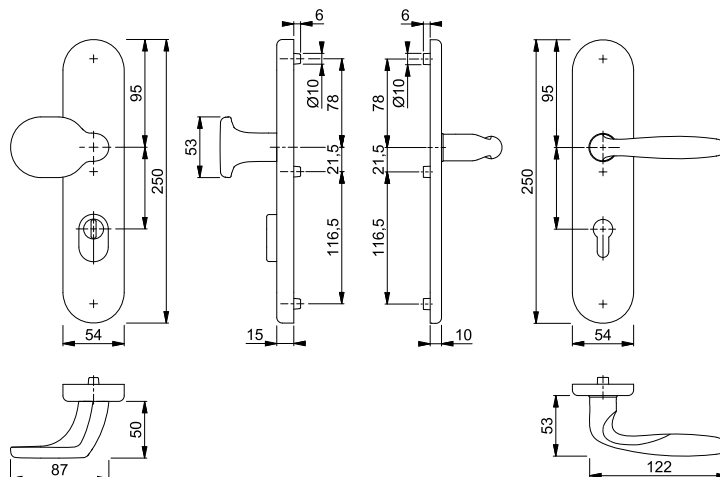

Resista® wird auf alle Oberflächen gewährt, die in der Farbnummer den Buchstaben **R** enthalten.

Resista®

**Neu**



**Schnellstift**







**Verona - M86G/3331/3310/151 ES1 (SK2)**

HOPPE-Messing-Schutz-Langschild-Wechsel-Garnitur für Außen-/Wohnungsabschluss-Türen:

- geprüft nach **DIN EN 1906: 37-0142A (SK2)**, zertifiziert nach **DIN 18257 ES1**, Objekt-Garnitur
- Lagerung: außen gekröpfter Knopf fest, ummontierbar; innen Türgriff lose, Rückholfeder rechts/links verwendbar, wartungsfreies Gleitlager
- Verbindung: **HOPPE-Schnellstift** mit HOPPE-FDW-Vollstift (Lochteil)
- Unterkonstruktion: außen Stahl, innen Zamak, Stütznocken
- Befestigung: verdeckt, durchgehend, Gewindeschrauben M6

duraplus®



Beschreibung			Lochung/ Abstand	F77-R				P.E.	Krt.
				Art.-Nr./€					
Wechsel-Garnitur (Knopf/Griff)	42-47	8	 72	<b>3670464</b> <b>220,22</b>				1	5
	67-72	10	 92	3670421 <b>227,04</b>				1	5
Türgriff-Garnitur (Griff/Griff)	42-47	8	 72	3670051 <b>220,22</b>				1	5
	67-72	10	 92	3670042 <b>227,04</b>				1	5

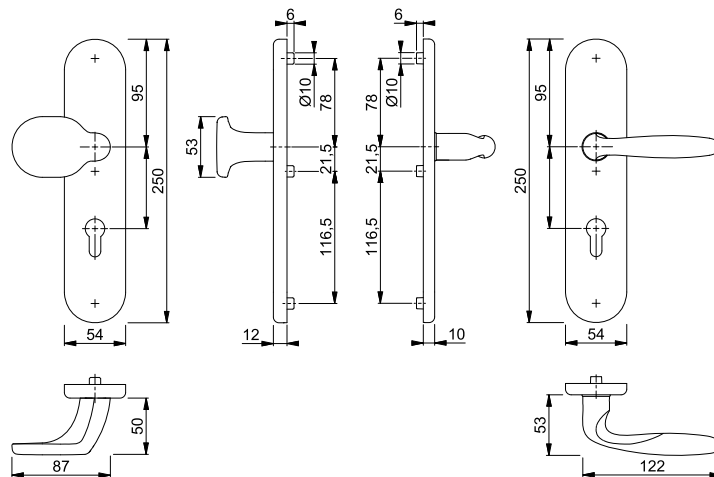

Resista® wird auf alle Oberflächen gewährt, die in der Farbnummer den Buchstaben **R** enthalten.

**Resista®**



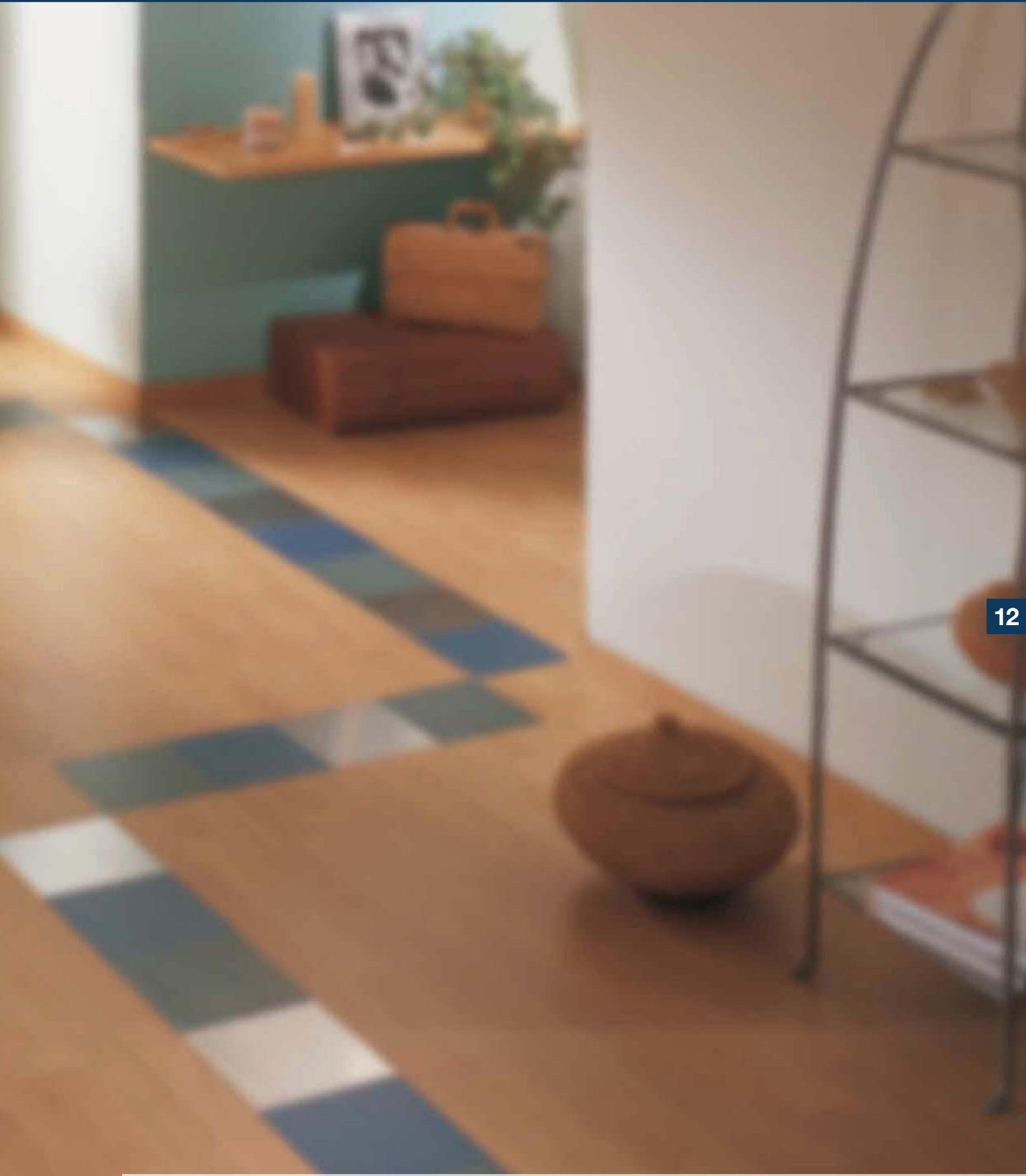

12

konsequent günstig **duranorm**®







## Alta - E86G/3331A/3440/1433Z ES0 (SK1)

duranorm®

HOPPE-Edelstahl-Schutz-Langschild-Wechsel-Garnitur für Außen-/Wohnungsabschluss-Türen:

- erfüllt die Anforderungen nach **DIN 18257 ES0 (SK1)**
- Lagerung: außen gekröpfter Knopf fest, ummontierbar; innen Türgriff lose, wartungsfreies Gleitlager
- Verbindung: HOPPE-FDW-Profilstift (Lochteil)
- Unterkonstruktion: Zamak, Stütznocken
- Befestigung: innen sichtbar, durchgehend, Gewindeschrauben M6



Beschreibung			Lochung/ Abstand	F69			P.E.	Krt.
				Art.-Nr./€				
Wechsel-Garnitur (Knopf/Griff)	37-42	8	 72	<b>3941447</b>			1	10
	42-47	8	 72	3951055			1	10

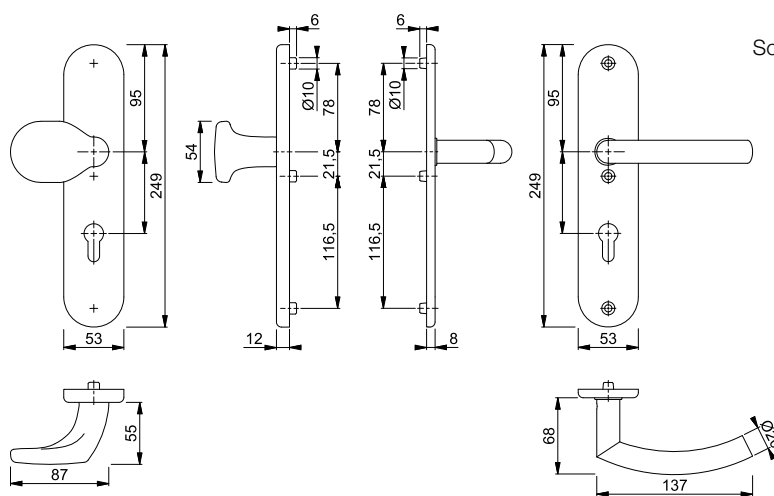

Befestigungs-Sets für  
Sondertürdicken siehe S. 882.







■ **Baden - E86G/3331A/3440/1388Z ES0 (SK1)**

duranorm®

HOPPE-Edelstahl-Schutz-Langschild-Wechsel-Garnitur für Außen-/Wohnungsabschluss-Türen:

- erfüllt die Anforderungen nach **DIN 18257 ES0 (SK1)**
- Lagerung: außen gekröpfter Knopf fest, ummontierbar; innen Türgriff lose, wartungsfreies Gleitlager
- Verbindung: HOPPE-FDW-Profilstift (Lochteil)
- Unterkonstruktion: Zamak, Stütznocken
- Befestigung: innen sichtbar, durchgehend, Gewindeschrauben M6



Beschreibung			Lochung/ Abstand	F69				P.E.	Krt.
				Art.-Nr./€					
Wechsel-Garnitur (Knopf/Griff)	37-42	8		72	<b>3941130</b>			1	10
	42-47	8		72	3951012			1	10

Befestigungs-Sets für  
Sondertürdicken siehe S. 882.

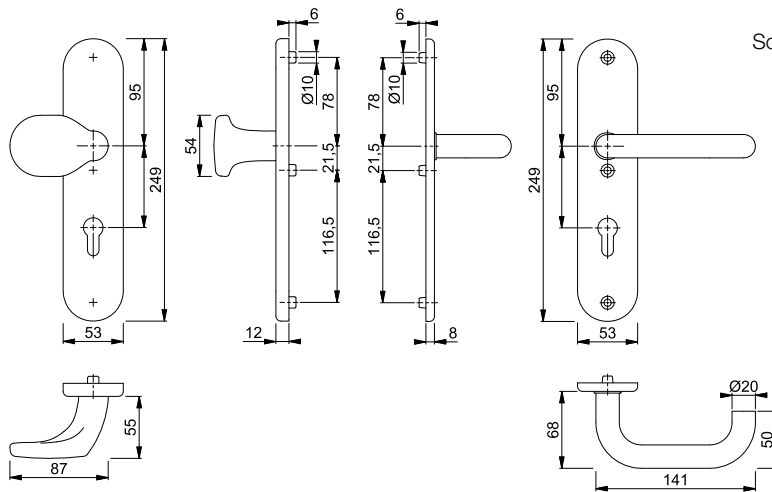











## ■ Birmingham - 78G/2222A/2440/1117 ES0 (SK1)

duranorm®

HOPPE-Aluminium-Schutz-Langschild-Wechsel-Garnitur für Außen-/Wohnungsabschluss-Türen:

- erfüllt die Anforderungen nach **DIN 18257 ES0 (SK1)**
- Lagerung: außen gekröpfter Knopf fest, ummontierbar; innen Türgriff lose, wartungsfreies Gleitlager
- Verbindung: HOPPE-FDW-Profilstift (Lochteil)
- Unterkonstruktion: Zamak, Stütznocken
- Befestigung: innen sichtbar, durchgehend, Gewindeschrauben M6

Beschreibung			Lochung/ Abstand	F1	F2	F4	P.E.	Krt.
				Art.-Nr./€	Art.-Nr./€	Art.-Nr./€		
Wechsel-Garnitur (Knopf/Griff)	37-42	8	 72	<b>3958919</b> <b>30,32</b>	3958927 <b>30,32</b>	3958935 <b>33,36</b>	1	10
	67-72	10	 92	3958847 <b>37,12</b>	3958871 <b>37,12</b>	3958880 <b>40,18</b>	1	10
Türgriff-Garnitur (Griff/Griff)	37-42	8	 72	2550591 <b>30,32</b>	2550612 <b>30,32</b>	2550621 <b>33,36</b>	1	10
	67-72	10	 92	2579263 <b>37,12</b>	2579271 <b>37,12</b>	2579298 <b>40,18</b>	1	10

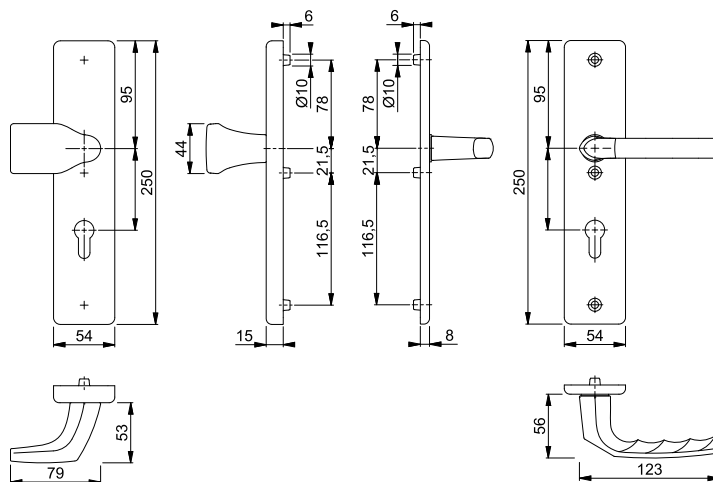

Befestigungs-Sets für  
Sondertürdicken siehe S. 882.















**Birmingham - 78G/2221A/2440/1117 ES0 (SK1)**

duranorm®

HOPPE-Aluminium-Schutz-Langschild-Wechsel-Garnitur für Außen-/Wohnungsabschluss-Türen:

- erfüllt die Anforderungen nach **DIN 18257 ES0 (SK1)**
- Lagerung: außen gekröpfter Knopf fest, ummontierbar; innen Türgriff lose, wartungsfreies Gleitlager
- Verbindung: HOPPE-FDW-Profilstift (Lochteil)
- Unterkonstruktion: Zamak, Stütznocken
- Befestigung: innen sichtbar, durchgehend, Gewindeschrauben M6

Beschreibung			Lochung/ Abstand	F1	F2	F4	P.E.	Krt.	
				Art.-Nr./€	Art.-Nr./€	Art.-Nr./€			
Wechsel-Garnitur (Knopf/Griff)	37-42	8	 72	<b>3841104</b> 30,32	3958791 30,32	3841139 33,36	1	10	
			 72	11539136 31,88	11565160 31,88		1	8	
	67-72	10	 92	3958898 37,12	3958775 37,12	3958901 40,18	1	10	
			 92	11539148 38,68	11565184 38,68		1	8	
	Türgriff-Garnitur (Griff/Griff)	37-42	8	 72	2550532 30,32	2550567 30,32	2550575 33,36	1	10
				 72	11564605 31,88	11564581 31,88		1	8
67-72		10	 92	2578324 37,12	2578973 37,12	2579247 40,18	1	10	
			 92	11564575 38,68	11564593 38,68		1	8	

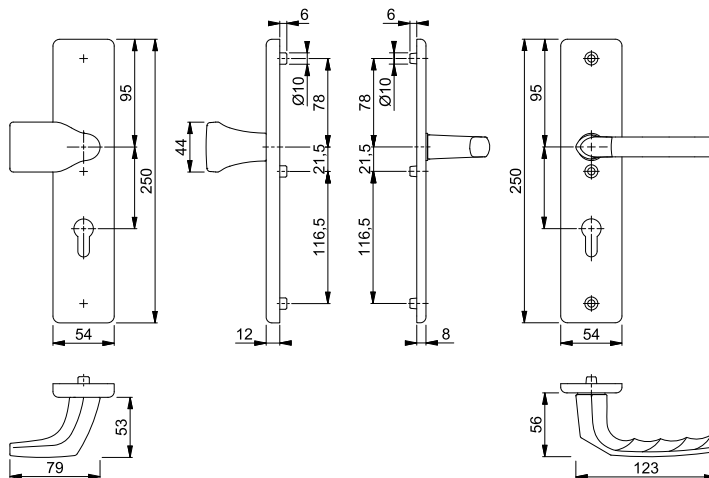

Befestigungs-Sets für Sondertürdicken siehe S. 882.







## ■ Essen - E86G/3331A/3440/1555Z ES0 (SK1)

duranorm®

HOPPE-Edelstahl-Schutz-Langschild-Wechsel-Garnitur für Außen-/Wohnungsabschluss-Türen:

- erfüllt die Anforderungen nach **DIN 18257 ES0 (SK1)**
- Lagerung: außen gekröpfter Knopf fest, ummontierbar; innen Türgriff lose, wartungsfreies Gleitlager
- Verbindung: HOPPE-FDW-Profilstift (Lochteil)
- Unterkonstruktion: Zamak, Stütznocken
- Befestigung: innen sichtbar, durchgehend, Gewindeschrauben M6



Beschreibung			Lochung/ Abstand	F69			P.E.	Krt.
				Art.-Nr./€				
Wechsel-Garnitur (Knopf/Griff)	37-42	8	 72	<b>3941324</b>			1	10
	42-47	8	 72	3951021			1	10

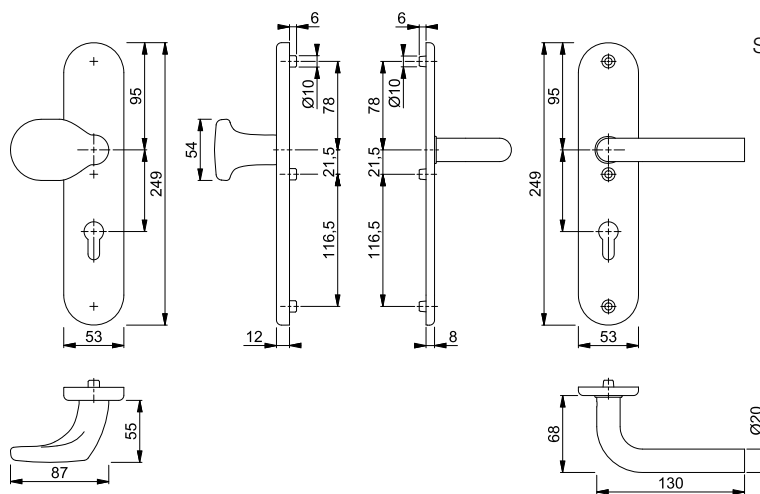

Befestigungs-Sets für  
Sondertürdicken siehe S. 882.







■ **Utrecht - E86G/3331A/3440/1444Z ES0 (SK1)**

duranorm®

HOPPE-Edelstahl-Schutz-Langschild-Wechsel-Garnitur für Außen-/Wohnungsabschluss-Türen:

- erfüllt die Anforderungen nach **DIN 18257 ES0 (SK1)**
- Lagerung: außen gekröpfter Knopf fest, ummontierbar; innen Türgriff lose, wartungsfreies Gleitlager
- Verbindung: HOPPE-FDW-Profilstift (Lochteil)
- Unterkonstruktion: Zamak, Stütznocken
- Befestigung: innen sichtbar, durchgehend, Gewindeschrauben M6



Beschreibung			Lochung/ Abstand	F69				P.E.	Krt.
				Art.-Nr./€					
Wechsel-Garnitur (Knopf/Griff)	37-42	8	 72	<b>3940495</b> <b>60,20</b>				1	10
	42-47	8	 72	3950992 <b>60,20</b>				1	10

Befestigungs-Sets für  
Sondertürdicken siehe S. 882.

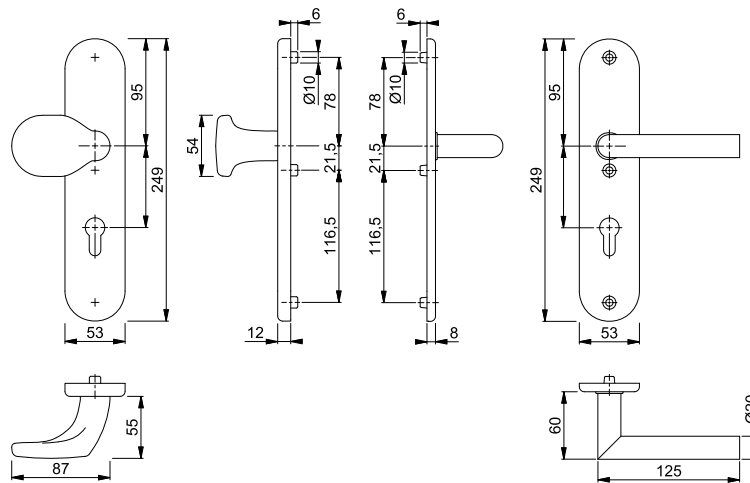



# Feuerschutz-(Antipanik-) Schutzbeschläge



# Übersicht Feuerschutz-(Antipanik-)Schutzbeschläge



## Produktlinie duravert®

für exklusive Ansprüche



### Las Vegas

FS-E1440

Seite 512



## Produktlinie duraplus®

mehr als üblich



### Amsterdam

FS-(E)1400

Seite 516



### Bonn

FS-E150

Seite 522



### Dallas

FS-(E)1643,  
FS-(E)1644

Seite 524



### Marseille

FS-(E)1138

Seite 532



### Paris

FS-(E)138

Seite 538



### Rotterdam

FS-(E)1401

Seite 546



### San Francisco

FS-(E)1301

Seite 552



### Stockholm

FS-(E)1140,  
FS-(E)1141

Seite 558



### Trondheim

FS-E1430

Seite 568





13



# Feuerschutz-(Antipanik-)Schutzbeschläge





für exklusive Ansprüche **duravert®**

# Feuerschutz-(Antipanik-)Schutzbeschläge



## Las Vegas - FS-E86G/3332ZA/3310/1440F ES1 (SK2)

duravert®

HOPPE-Edelstahl-Feuerschutz-Schutz-Langschild-Wechsel-Garnitur mit Zylinder-Abdeckung für Außen-/Wohnungsabschluss-Türen:



• geprüft und zertifiziert nach **DIN EN 1906: 47-D1142U (SK2)**, entspricht **DIN 18257 ES1** und **DIN 18273**, Objekt-Garnitur

• Lagerung: außen gekröpfter Knopf fest, unmontierbar; innen Türgriff fest/drehbar, wartungsfreies Gleitlager

• Verbindung: HOPPE-FDW-Profilvollstift

• Zylinder-Abdeckung: gehärteter Stahl, für vorstehende Zylinderlänge 10-18 mm

• Unterkonstruktion: außen Stahl, innen Zamak/Stahl, Stütznocken

• Befestigung: verdeckt, durchgehend, Gewindeschrauben M6



Beschreibung			Lochung/ Abstand	F69	P.E.	Krt.
				Art.-Nr./€		
FS-Wechsel-Garnitur (Knopf/Griff)	42-47	9	72	<b>3962256</b> <b>179,66</b>	1	5
FS-Türgriff-Garnitur (Griff/Griff)	42-47	9	72	3962272 <b>179,66</b>	1	5

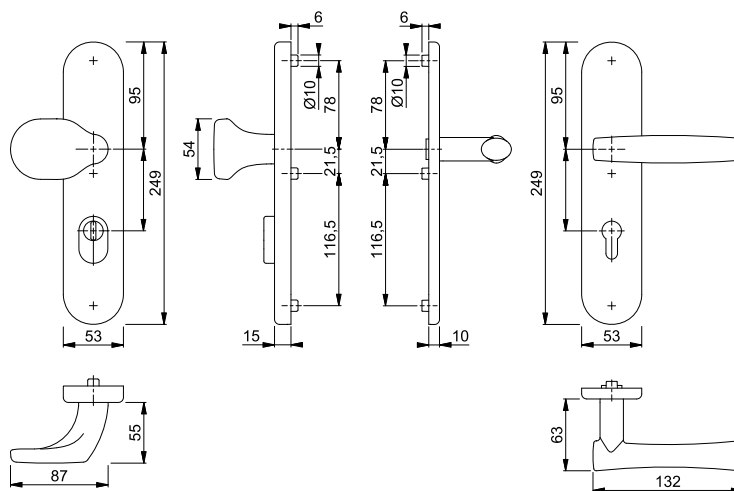

Befestigungs-Sets für Sondertürdicken siehe S. 882.



## Las Vegas - FS-E86G/3331/3310/1440F ES1 (SK2)

HOPPE-Edelstahl-Feuerschutz-Schutz-Langschild-Wechsel-Garnitur für Außen-/Wohnungsabschluss-Türen:

- geprüft und zertifiziert nach **DIN EN 1906: 47-D1142U (SK2)**, entspricht **DIN 18257 ES1** und **DIN 18273**, Objekt-Garnitur
- Lagerung: außen gekröpfter Knopf fest, ummontierbar; innen Türgriff fest/drehbar, wartungsfreies Gleitlager
- Verbindung: HOPPE-FDW-Profilvollstift
- Unterkonstruktion: außen Stahl, innen Zamak/Stahl, Stütznocken
- Befestigung: verdeckt, durchgehend, Gewindeschrauben M6

duravert®



Beschreibung			Lochung/ Abstand	F69				P.E.	Krt.
				Art.-Nr./€					
FS-Wechsel-Garnitur (Knopf/Griff)	42-47	9	72	<b>3962264</b>				1	5
FS-Türgriff-Garnitur (Griff/Griff)	42-47	9	72	3962281				1	5

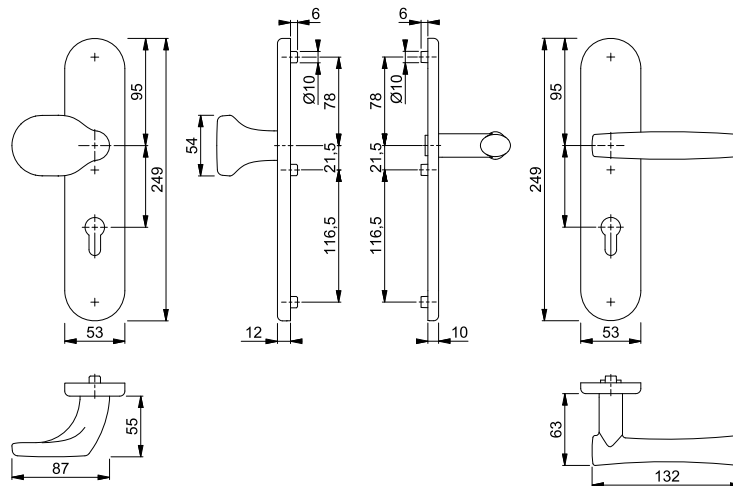

Befestigungs-Sets für Sondertürdicken siehe S. 882.

# Feuerschutz-(Antipanik-)Schutzbeschläge





13

mehr als üblich **duraplus®**

## Amsterdam - FS-86G/3332ZA/42H/42HS/1400 ES1 (SK2)

duraplus®



HOPPE-Aluminium-Feuerschutz-Kombi-Schutz-Wechsel-Garnitur mit Zylinder-Abdeckung für Außen-/Wohnungsabschluss-Türen:

- entspricht **DIN 18257 ES1** und **DIN 18273**, PIVCERTPlus (1.000.000 Prüfzyklen; siehe Zertifikat 29V48 für die Sertos®-Innentür-Garnitur)
- Lagerung: außen gekröpfter Knopf fest, unmontierbar; innen Türgriff fest/drehbar, HOPPE-Steckgriff-Verbindung mit Kugel-Arretierung Sertos®, wartungsfreies Gleitlager
- Verbindung: HOPPE-FDW-Profilvollstift
- Zylinder-Abdeckung: gehärteter Stahl, für vorstehende Zylinderlänge 10-18 mm
- Unterkonstruktion: Stahl, Stütznocken
- Befestigung: verdeckt, durchgehend, Gewindeschrauben M5
- Besonderheit: Türgriff mit Stahlkern, außen Langschild, innen Rosetten



Beschreibung	42-47	9	Lochung/ Abstand	F1				P.E.	Krt.
				Art.-Nr./€					
FS-Wechsel-Garnitur (Knopf/Griff)				72 <b>10726850</b> <b>154,52</b>				1	5

Sertos®

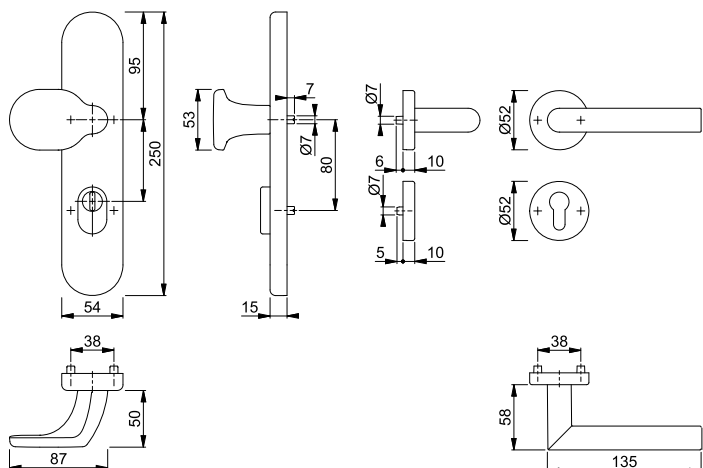

Befestigungs-Sets für Sondertürdicken siehe S. 882.



## Amsterdam - FS-86G/3332ZA/3310/1400F ES1 (SK2)

duraplus®



HOPPE-Aluminium-Feuerschutz-Schutz-Langschild-Wechsel-Garnitur mit Zylinder-Abdeckung für Außen-/Wohnungsabschluss-Türen:

- geprüft und zertifiziert nach **DIN EN 1906: 47-D1142U (SK2)**, entspricht **DIN 18257 ES1** und **DIN 18273**, Objekt-Garnitur
- Lagerung: außen gekröpfter Knopf fest, ummontierbar; innen Türgriff fest/drehbar, wartungsfreies Gleitlager
- Verbindung: HOPPE-FDW-Profilvollstift
- Zylinder-Abdeckung: gehärteter Stahl, für vorstehende Zylinderlänge 10-18 mm
- Unterkonstruktion: außen Stahl, innen Zamak/Stahl, Stütznocken
- Befestigung: verdeckt, durchgehend, Gewindeschrauben M6
- Besonderheit: Türgriff mit Stahlkern



Beschreibung	42-47	9	Lochung/ Abstand	F1		P.E.	Krt.
				Art.-Nr./€			
FS-Wechsel-Garnitur (Knopf/Griff)			72	<b>3961624</b>		1	5
FS-Türgriff-Garnitur (Griff/Griff)			72	3961659		1	5

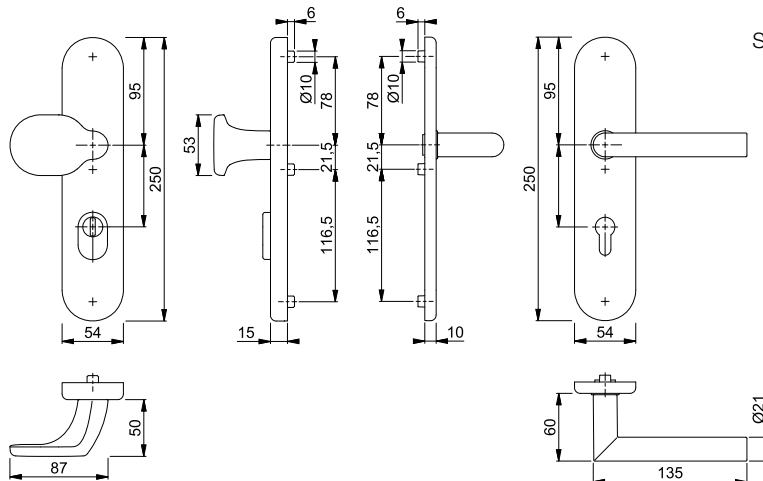

Befestigungs-Sets für Sondertürdicken siehe S. 882.

# Feuerschutz-(Antipanik-)Schutzbeschläge







## Amsterdam - FS-86G/3331/3310/1400F ES1 (SK2)

HOPPE-Aluminium-Feuerschutz-Schutz-Langschild-Wechsel-Garnitur für Außen-/Wohnungsabschluss-Türen:

- geprüft und zertifiziert nach **DIN EN 1906: 47-D1142U (SK2)**, entspricht **DIN 18257 ES1** und **DIN 18273**, Objekt-Garnitur
- Lagerung: außen gekröpfter Knopf fest, unmontierbar; innen Türgriff fest/drehbar, wartungsfreies Gleitlager
- Verbindung: HOPPE-FDW-Profilvollstift
- Unterkonstruktion: außen Stahl, innen Zamak/Stahl, Stütznocken
- Befestigung: verdeckt, durchgehend, Gewindeschrauben M6
- Besonderheit: Türgriff mit Stahlkern

duraplus®



Beschreibung			Lochung/ Abstand	F1			P.E.	Krt.
				Art.-Nr./€				
FS-Wechsel-Garnitur (Knopf/Griff)	42-47	9	 72	<b>3961632</b> <b>94,30</b>			1	5
FS-Türgriff-Garnitur (Griff/Griff)	42-47	9	 72	3961641 <b>94,30</b>			1	5

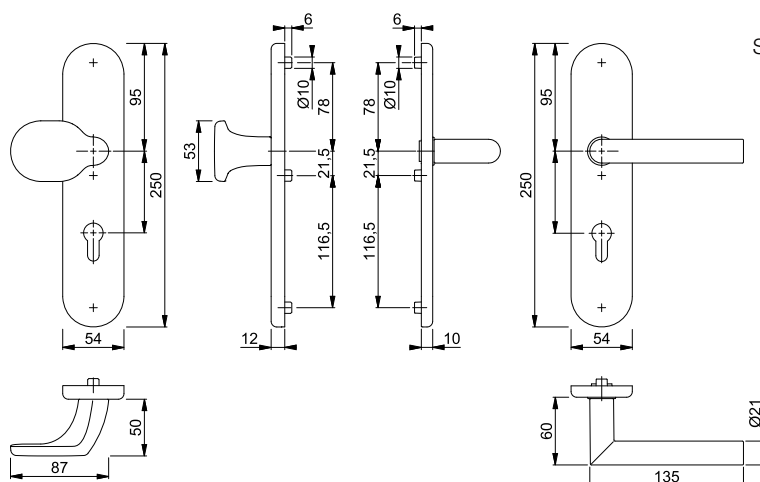

Befestigungs-Sets für Sondertürdicken siehe S. 882.





Sertos®



■ **Amsterdam - FS-E86G/3332ZA/42H/42HS/1400 ES1 (SK2)**

duraplus®

HOPPE-Edelstahl-Feuerschutz-Kombi-Schutz-Wechsel-Garnitur mit Zylinder-Abdeckung für Außen-/Wohnungsabschluss-Türen:

- entspricht **DIN 18257 ES1** und **DIN 18273**, PIVCERT**Plus** (1.000.000 Prüfzyklen; siehe Zertifikat 29V48 für die **Sertos®**-Innentür-Garnitur)
- Lagerung: außen gekröpfter Knopf fest, ummontierbar; innen Türgriff fest/drehbar, HOPPE-Steckgriff-Verbindung mit Kugel-Arretierung **Sertos®**, wartungsfreies Gleitlager
- Verbindung: HOPPE-FDW-Profilvollstift
- Zylinder-Abdeckung: gehärteter Stahl, für vorstehende Zylinderlänge 10-18 mm
- Unterkonstruktion: Stahl, Stütznocken
- Befestigung: verdeckt, durchgehend, Gewindeschrauben M5
- Besonderheit: außen Langschild, innen Rosetten



Beschreibung			Lochung/ Abstand	F69		P.E.	Krt.
				Art.-Nr./€			
FS-Wechsel-Garnitur (Knopf/Griff)	42-47	9	 72	<b>10723296</b>		1	5
				<b>179,50</b>			

Befestigungs-Sets für Sondertürdicken siehe S. 882.

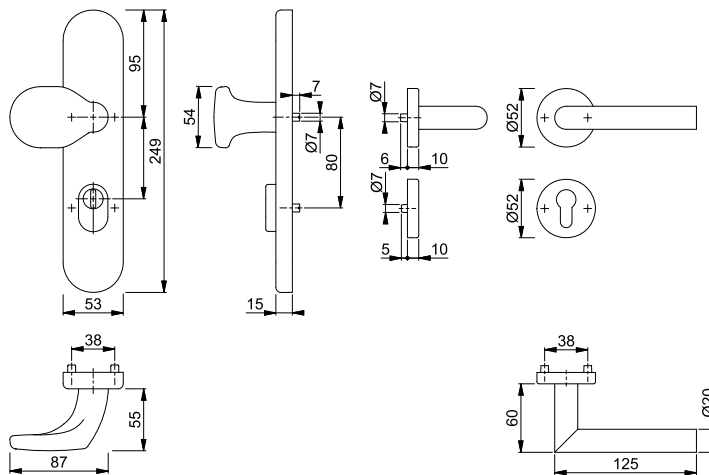

# Feuerschutz-(Antipanik-)Schutzbeschläge

## Amsterdam - FS-E86G/3332ZA/3310/1400F ES1 (SK2)

duraplus®



HOPPE-Edelstahl-Feuerschutz-Schutz-Langschild-Wechsel-Garnitur mit Zylinder-Abdeckung für Außen-/Wohnungsabschluss-Türen:

- geprüft und zertifiziert nach **DIN EN 1906: 47-D1142U (SK2)**, entspricht **DIN 18257 ES1** und **DIN 18273**, Objekt-Garnitur
- Lagerung: außen gekröpfter Knopf fest, ummontierbar; innen Türgriff fest/drehbar, wartungsfreies Gleitlager
- Verbindung: HOPPE-FDW-Profilvollstift
- Zylinder-Abdeckung: gehärteter Stahl, für vorstehende Zylinderlänge 10-18 mm
- Unterkonstruktion: außen Stahl, innen Zamak/Stahl, Stütznocken
- Befestigung: verdeckt, durchgehend, Gewindeschrauben M6



Beschreibung			Lochung/ Abstand	F69 Art.-Nr./€			P.E.	Krt.
FS-Wechsel-Garnitur (Knopf/Griff)	42-47	9	72	<b>3961616</b> <b>142,56</b>			1	5
FS-Türgriff-Garnitur (Griff/Griff)	42-47	9	72	3963540 <b>142,56</b>			1	5

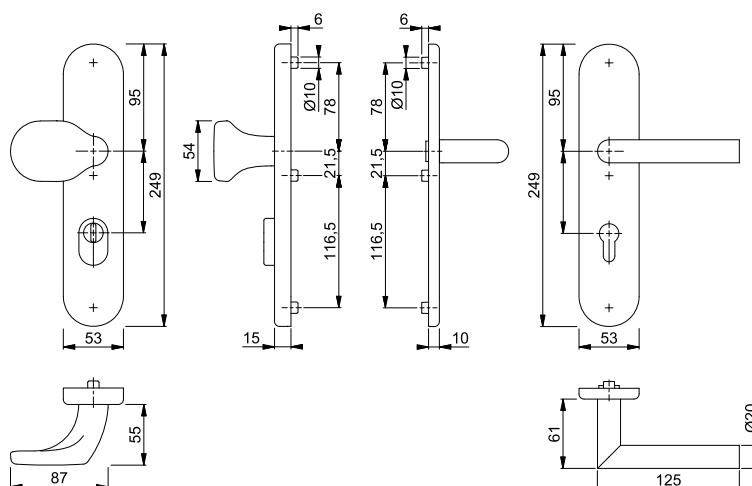

Befestigungs-Sets für Sondertürdicken siehe S. 882.



## Amsterdam - FS-E86G/3331/3310/1400F ES1 (SK2)

duraplus®

HOPPE-Edelstahl-Feuerschutz-Schutz-Langschild-Wechsel-Garnitur für Außen-/Wohnungsabschluss-Türen:



• geprüft und zertifiziert nach **DIN EN 1906: 47-D1142U (SK2)**, entspricht **DIN 18257 ES1** und **DIN 18273**, Objekt-Garnitur

• Lagerung: außen gekröpfter Knopf fest, ummontierbar; innen Türgriff fest/drehbar, wartungsfreies Gleitlager

• Verbindung: HOPPE-FDW-Profilvollstift

• Unterkonstruktion: außen Stahl, innen Zamak/Stahl, Stütznocken

• Befestigung: verdeckt, durchgehend, Gewindeschrauben M6



Beschreibung			Lochung/ Abstand	F69		P.E.	Krt.
				Art.-Nr./€			
FS-Wechsel-Garnitur (Knopf/Griff)	42-47	9	72	<b>3963582</b> <b>126,28</b>		1	5
FS-Türgriff-Garnitur (Griff/Griff)	42-47	9	72	3963603 <b>126,28</b>		1	5

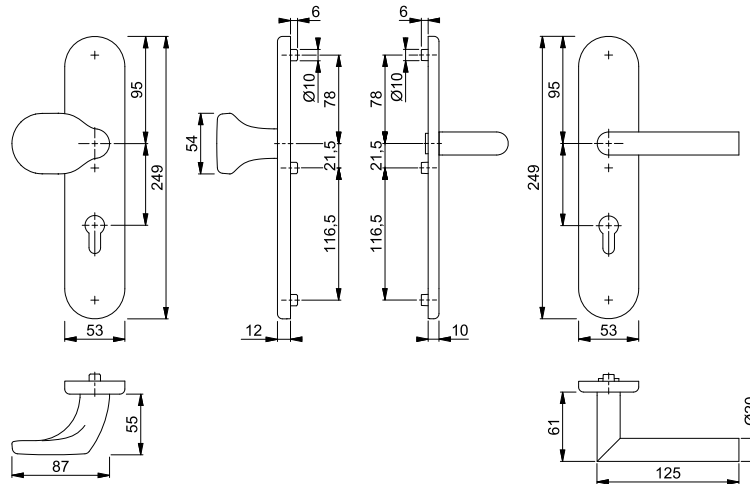

Befestigungs-Sets für Sondertürdicken siehe S. 882.

# Feuerschutz-(Antipanik-)Schutzbeschläge

## ■ Bonn - FS-E86G/3332ZA/3310/150F ES1 (SK2)

HOPPE-Edelstahl-Feuerschutz-Schutz-Langschild-Wechsel-Garnitur mit Zylinder-Abdeckung für Außen-/Wohnungsabschluss-Türen:

- geprüft und zertifiziert nach **DIN EN 1906: 47-D1142U (SK2)**, entspricht **DIN 18257 ES1** und **DIN 18273**, Objekt-Garnitur
- Lagerung: außen gekröpfter Knopf fest, unmontierbar; innen Türgriff fest/drehbar, wartungsfreies Gleitlager
- Verbindung: HOPPE-FDW-Profilvollstift
- Zylinder-Abdeckung: gehärteter Stahl, für vorstehende Zylinderlänge 10-18 mm
- Unterkonstruktion: außen Stahl, innen Zamak/Stahl, Stütznocken
- Befestigung: verdeckt, durchgehend, Gewindeschrauben M6

duraplus®



Beschreibung			Lochung/ Abstand	F69	P.E.	Krt.
				Art.-Nr./€		
FS-Wechsel-Garnitur (Knopf/Griff)	42-47	9	72	<b>3963718</b> <b>142,56</b>	1	5
FS-Türgriff-Garnitur (Griff/Griff)	42-47	9	72	3964534 <b>142,56</b>	1	5

Befestigungs-Sets für  
Sondertürdicken siehe S. 882.

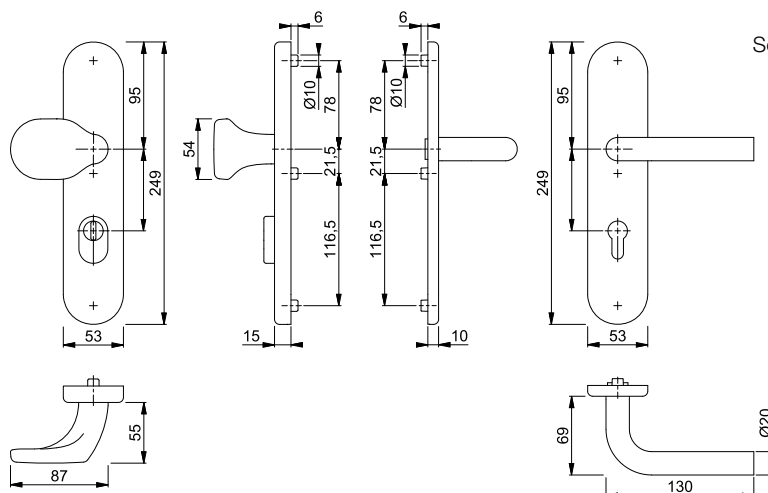



## ■ Bonn - FS-E86G/3331/3310/150F ES1 (SK2)

HOPPE-Edelstahl-Feuerschutz-Schutz-Langschild-Wechsel-Garnitur für Außen-/Wohnungsabschluss-Türen:

- geprüft und zertifiziert nach **DIN EN 1906: 47-D1142U (SK2)**, entspricht **DIN 18257 ES1** und **DIN 18273**, Objekt-Garnitur
- Lagerung: außen gekröpfter Knopf fest, ummontierbar; innen Türgriff fest/drehbar, wartungsfreies Gleitlager
- Verbindung: HOPPE-FDW-Profilvollstift
- Unterkonstruktion: außen Stahl, innen Zamak/Stahl, Stütznocken
- Befestigung: verdeckt, durchgehend, Gewindeschrauben M6

duraplus®



Beschreibung			Lochung/ Abstand	F69				P.E.	Krt.
				Art.-Nr./€					
FS-Wechsel-Garnitur (Knopf/Griff)	42-47	9	72	<b>3963890</b>				1	5
FS-Türgriff-Garnitur (Griff/Griff)	42-47	9	72	3964251				1	5

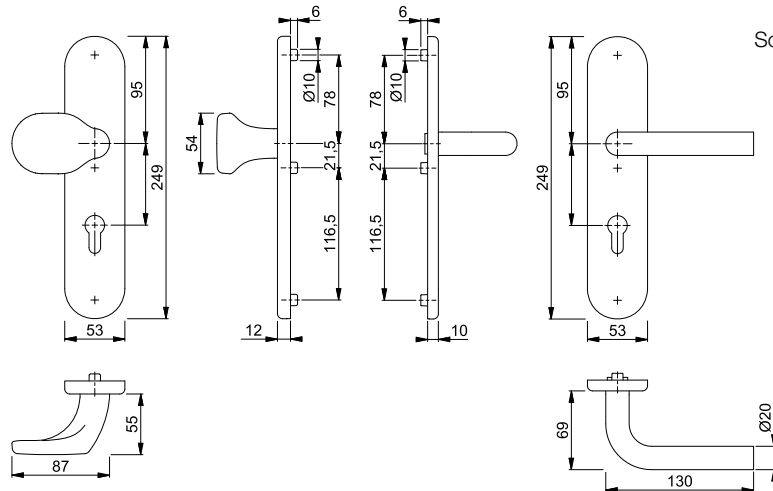

Befestigungs-Sets für Sondertürdicken siehe S. 882.

# Feuerschutz-(Antipanik-)Schutzbeschläge







## ■ Dallas - FS-61G/2222ZA/2210/1643F ES1 (SK2)

HOPPE-Aluminium-Feuerschutz-Schutz-Langschild-Wechsel-Garnitur mit Zylinder-Abdeckung für Außen-/Wohnungsabschluss-Türen:

- geprüft und zertifiziert nach **DIN EN 1906: 47-D1142U (SK2)**, entspricht **DIN 18257 ES1** und **DIN 18273**, Objekt-Garnitur
- Lagerung: außen gekröpfter Knopf fest, ummontierbar; innen Türgriff fest/drehbar, wartungsfreies Gleitlager
- Verbindung: HOPPE-FDW-Profilvollstift
- Zylinder-Abdeckung: gehärteter Stahl, für vorstehende Zylinderlänge 10-18 mm
- Unterkonstruktion: außen Stahl, innen Zamak/Stahl, Stütznocken
- Befestigung: verdeckt, durchgehend, Gewindeschrauben M6
- Besonderheit: Türgriff mit Stahlkern

duraplus®



Beschreibung			Lochung/ Abstand	F1	F9			P.E.	Krt.
				Art.-Nr./€	Art.-Nr./€				
FS-Wechsel-Garnitur (Knopf/Griff)	42-47	9	 72	<b>3919805</b> <b>122,34</b>	3919856 <b>134,58</b>			1	5
FS-Türgriff-Garnitur (Griff/Griff)	42-47	9	 72	3919750 <b>122,34</b>	3919776 <b>134,58</b>			1	5

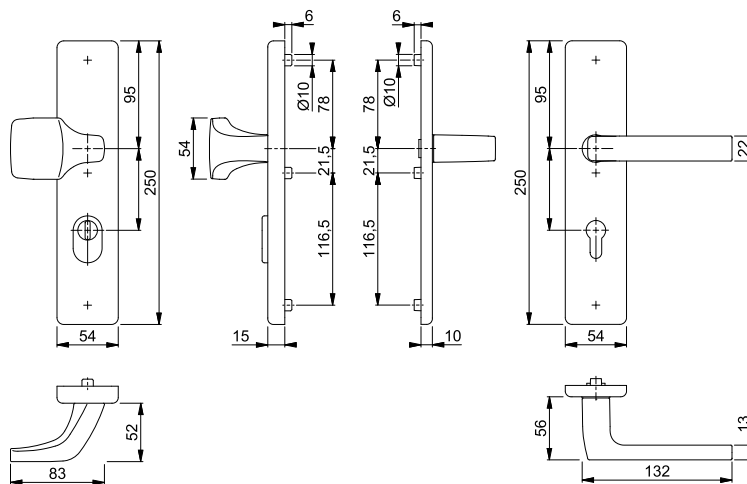

Befestigungs-Sets für Sondertürdicken siehe S. 882.



## Dallas - FS-61G/2221/2210/1643F ES1 (SK2)

HOPPE-Aluminium-Feuerschutz-Schutz-Langschild-Wechsel-Garnitur für Außen-/Wohnungsabschluss-Türen:

- geprüft und zertifiziert nach **DIN EN 1906: 47-D1142U (SK2)**, entspricht **DIN 18257 ES1** und **DIN 18273**, Objekt-Garnitur
- Lagerung: außen gekröpfter Knopf fest, ummontierbar; innen Türgriff fest/drehbar, wartungsfreies Gleitlager
- Verbindung: HOPPE-FDW-Profilvollstift
- Unterkonstruktion: außen Stahl, innen Zamak/Stahl, Stütznocken
- Befestigung: verdeckt, durchgehend, Gewindeschrauben M6
- Besonderheit: Türgriff mit Stahlkern

duraplus®



Beschreibung	42-47	9	Lochung/ Abstand	72	F1	F9			P.E.	Krt.
					Art.-Nr./€	Art.-Nr./€				
FS-Wechsel-Garnitur (Knopf/Griff)	42-47	9	72	72	<b>3919784</b> <b>99,76</b>	3919792 <b>109,74</b>			1	5
FS-Türgriff-Garnitur (Griff/Griff)	42-47	9	72	72	3919661 <b>99,76</b>	3919733 <b>109,74</b>			1	5

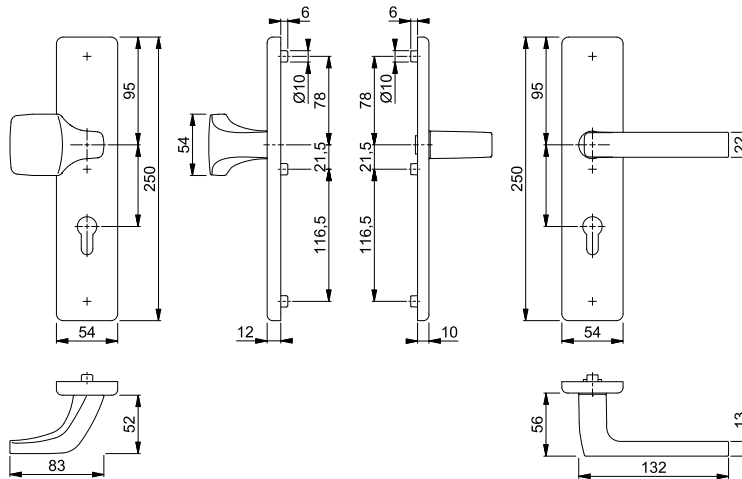

Befestigungs-Sets für Sondertürdicken siehe S. 882.

# Feuerschutz-(Antipanik-)Schutzbeschläge



## ■ Dallas - FS-E61G/2222ZA/2210/1643F ES1 (SK2)

HOPPE-Edelstahl-Feuerschutz-Schutz-Langschild-Wechsel-Garnitur mit Zylinder-Abdeckung für Außen-/Wohnungsabschluss-Türen:

- geprüft und zertifiziert nach **DIN EN 1906: 47-D1142U (SK2)**, entspricht **DIN 18257 ES1** und **DIN 18273**, Objekt-Garnitur
- Lagerung: außen gekröpfter Knopf fest, ummontierbar; innen Türgriff fest/drehbar, wartungsfreies Gleitlager
- Verbindung: HOPPE-FDW-Profilvollstift
- Zylinder-Abdeckung: gehärteter Stahl, für vorstehende Zylinderlänge 10-18 mm
- Unterkonstruktion: außen Stahl, innen Zamak/Stahl, Stütznocken
- Befestigung: verdeckt, durchgehend, Gewindeschrauben M6

duraplus®



Beschreibung			Lochung/ Abstand	F69	P.E.	Krt.
				Art.-Nr./€		
FS-Wechsel-Garnitur (Knopf/Griff)	42-47	9	72	<b>3862159</b> <b>164,20</b>	1	5
	67-72	9	92	3862141 <b>164,20</b>	1	5
FS-Türgriff-Garnitur (Griff/Griff)	42-47	9	72	3862175 <b>164,20</b>	1	5
	67-72	9	92	3862167 <b>164,20</b>	1	5

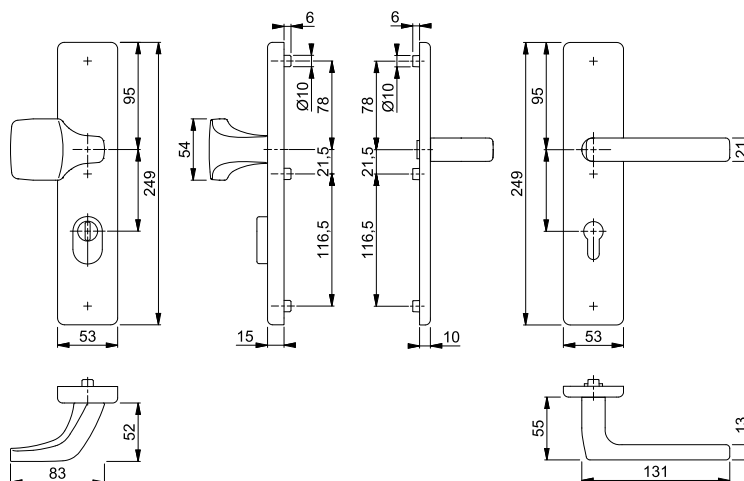

Befestigungs-Sets für Sondertürdicken siehe S. 882.





## Dallas - FS-E61G/2221/2210/1643F ES1 (SK2)

HOPPE-Edelstahl-Feuerschutz-Schutz-Langschild-Wechsel-Garnitur für Außen-/Wohnungsabschluss-Türen:

- geprüft und zertifiziert nach **DIN EN 1906: 47-D1142U (SK2)**, entspricht **DIN 18257 ES1** und **DIN 18273**, Objekt-Garnitur
- Lagerung: außen gekröpfter Knopf fest, ummontierbar; innen Türgriff fest/drehbar, wartungsfreies Gleitlager
- Verbindung: HOPPE-FDW-Profilvollstift
- Unterkonstruktion: außen Stahl, innen Zamak/Stahl, Stütznocken
- Befestigung: verdeckt, durchgehend, Gewindeschrauben M6

duraplus®



Beschreibung	Lochung/Abstand	F69	Art.-Nr./€	P.E.	Krt.
FS-Wechsel-Garnitur (Knopf/Griff)	9	72	<b>3862116</b> <b>147,92</b>	1	5
	9	92	3862108 <b>147,92</b>	1	5
FS-Türgriff-Garnitur (Griff/Griff)	9	72	3862132 <b>147,92</b>	1	5
	9	92	3862124 <b>147,92</b>	1	5

Befestigungs-Sets für Sondertürdicken siehe S. 882.

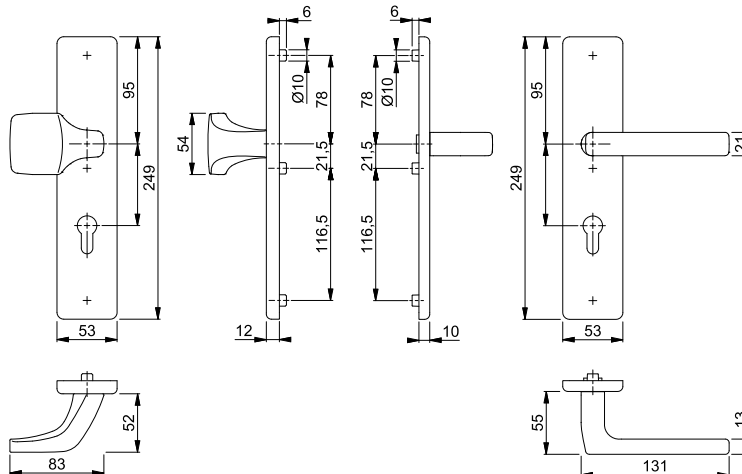

# Feuerschutz-(Antipanik-)Schutzbeschläge



## ■ Dallas - FS-61G/2222ZA/2210/1644F ES1 (SK2)

duraplus®



HOPPE-Aluminium-Feuerschutz-Schutz-Langschild-Wechsel-Garnitur mit Zylinder-Abdeckung für Außen-/Wohnungsabschluss-Türen:

- geprüft und zertifiziert nach **DIN EN 1906: 47-D1142U (SK2)**, entspricht **DIN 18257 ES1** und **DIN 18273**, und mitgeprüft in Notausgangsverschlüssen nach **DIN EN 179**, Objekt-Garnitur
- Lagerung: außen gekröpfter Knopf fest, ummontierbar; innen Türgriff fest/drehbar, wartungsfreies Gleitlager
- Verbindung: HOPPE-FDW-Profilvollstift
- Zylinder-Abdeckung: gehärteter Stahl, für vorstehende Zylinderlänge 10-18 mm
- Unterkonstruktion: außen Stahl, innen Zamak/Stahl, Stütznocken
- Befestigung: verdeckt, durchgehend, Gewindeschrauben M6
- Besonderheit: Türgriff mit Stahlkern



Beschreibung			Lochung/ Abstand	F1	F9			P.E.	Krt.
				Art.-Nr./€	Art.-Nr./€				
FS-Wechsel-Garnitur (Knopf/Griff)	42-47	9	72	<b>3920110</b> <b>130,50</b>	3920136 <b>143,54</b>			1	5
FS-Türgriff-Garnitur (Griff/Griff)	42-47	9	72	3919899 <b>130,50</b>	3919944 <b>143,54</b>			1	5
FS-Antipanik-Türgriff-Garnitur (Griff/Griff)	67-72	9	92	3961907 <b>141,42</b>	3961974 <b>154,46</b>			1	5

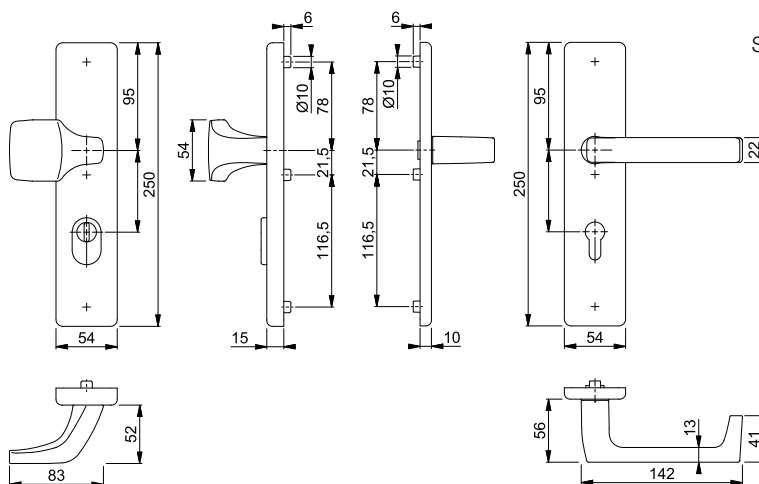

Befestigungs-Sets für Sondertürdicken siehe S. 882.



## Dallas - FS-61G/2221/2210/1644F ES1 (SK2)

HOPPE-Aluminium-Feuerschutz-Schutz-Langschild-Wechsel-Garnitur für Außen-/Wohnungsabschluss-Türen:

- geprüft und zertifiziert nach **DIN EN 1906: 47-D1142U (SK2)**, entspricht **DIN 18257 ES1** und **DIN 18273**, und mitgeprüft in Notausgangsverschlüssen nach **DIN EN 179**, Objekt-Garnitur
- Lagerung: außen gekröpfter Knopf fest, ummontierbar; innen Türgriff fest/drehbar, wartungsfreies Gleitlager
- Verbindung: HOPPE-FDW-Profilvollstift
- Unterkonstruktion: außen Stahl, innen Zamak/Stahl, Stütznocken
- Befestigung: verdeckt, durchgehend, Gewindeschrauben M6
- Besonderheit: Türgriff mit Stahlkern

duraplus®



Beschreibung			Lochung/ Abstand	F1	F9			P.E.	Krt.
				Art.-Nr./€	Art.-Nr./€				
FS-Wechsel-Garnitur (Knopf/Griff)	42-47	9	72	<b>3919952</b> <b>107,92</b>	3920099 <b>118,72</b>			1	5
FS-Türgriff-Garnitur (Griff/Griff)	42-47	9	72	3919864 <b>107,92</b>	3919881 <b>118,72</b>			1	5
FS-Antipanic-Türgriff-Garnitur (Griff/Griff)	67-72	9	92	3961982 <b>118,84</b>	3962248 <b>129,64</b>			1	5

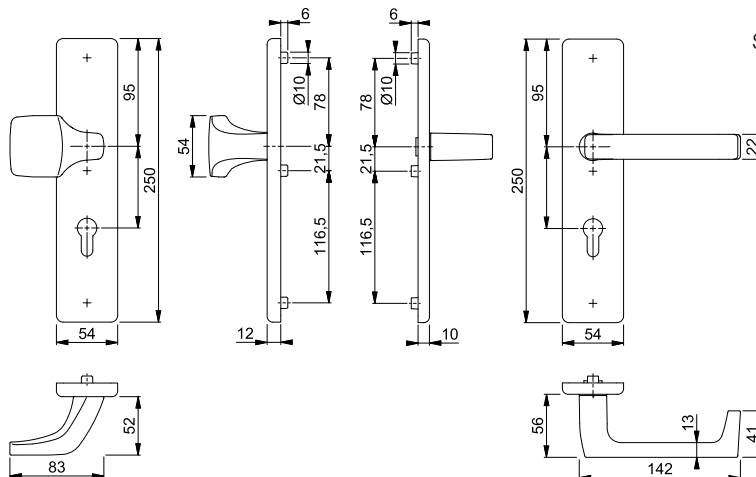

Befestigungs-Sets für Sondertürdicken siehe S. 882.



## ■ Dallas - FS-E61G/2222ZA/2210/1644F ES1 (SK2)

duraplus®



HOPPE-Edelstahl-Feuerschutz-Schutz-Langschild-Wechsel-Garnitur mit Zylinder-Abdeckung für Außen-/Wohnungsabschluss-Türen:

- geprüft und zertifiziert nach **DIN EN 1906: 47-D1142U (SK2)**, entspricht **DIN 18257 ES1** und **DIN 18273**, und mitgeprüft in Notausgangsverschlüssen nach **DIN EN 179**, Objekt-Garnitur
- Lagerung: außen gekröpfter Knopf fest, ummontierbar; innen Türgriff fest/drehbar, wartungsfreies Gleitlager
- Verbindung: HOPPE-FDW-Profilvollstift
- Zylinder-Abdeckung: gehärteter Stahl, für vorstehende Zylinderlänge 10-18 mm
- Unterkonstruktion: außen Stahl, innen Zamak/Stahl, Stütznocken
- Befestigung: verdeckt, durchgehend, Gewindeschrauben M6



Beschreibung			Lochung/ Abstand	F69			P.E.	Krt.
				Art.-Nr./€				
FS-Wechsel-Garnitur (Knopf/Griff)		42-47	9	72	<b>3861279</b>		1	5
					<b>174,22</b>			
		67-72	9	92	3861261		1	5
					<b>174,22</b>			
FS-Türgriff-Garnitur (Griff/Griff)		42-47	9	72	3861295		1	5
					<b>174,22</b>			
		67-72	9	92	3861287		1	5
					<b>174,22</b>			
FS-Antipanik-Türgriff-Garnitur (Griff/Griff)		67-72	9	92	3964593		1	5
					<b>184,94</b>			

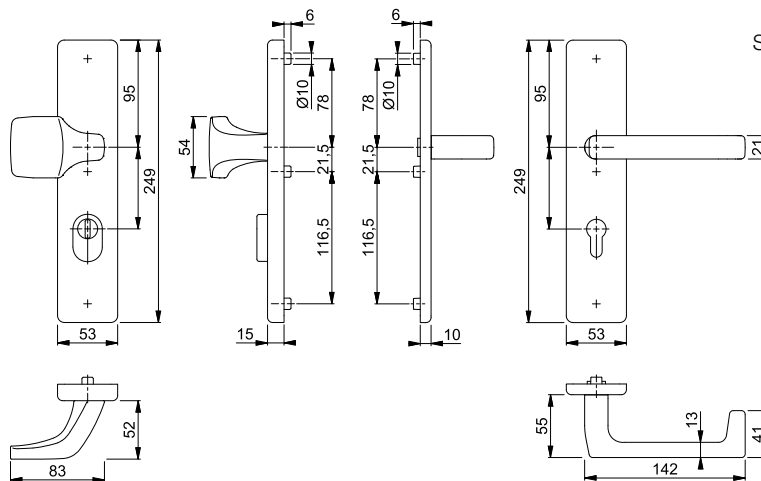

Befestigungs-Sets für Sondertürdicken siehe S. 882.



## ■ Dallas - FS-E61G/2221/2210/1644F ES1 (SK2)

HOPPE-Edelstahl-Feuerschutz-Schutz-Langschild-Wechsel-Garnitur für Außen-/Wohnungsabschluss-Türen:

- geprüft und zertifiziert nach **DIN EN 1906: 47-D1142U (SK2)**, entspricht **DIN 18257 ES1** und **DIN 18273**, und mitgeprüft in Notausgangsschloss nach **DIN EN 179**, Objekt-Garnitur
- Lagerung: außen gekröpfter Knopf fest, ummontierbar; innen Türgriff fest/drehbar, wartungsfreies Gleitlager
- Verbindung: HOPPE-FDW-Profilvollstift
- Unterkonstruktion: außen Stahl, innen Zamak/Stahl, Stütznocken
- Befestigung: verdeckt, durchgehend, Gewindeschrauben M6

duraplus®



Beschreibung	Lochung/Abstand	F69 Art.-Nr./€	P.E.	Krt.		
FS-Wechsel-Garnitur (Knopf/Griff)	42-47	9	72	<b>3861025</b> <b>157,96</b>	1	5
	67-72	9	92	3861009 <b>157,96</b>	1	5
FS-Türgriff-Garnitur (Griff/Griff)	42-47	9	72	3861228 <b>157,96</b>	1	5
	67-72	9	92	3861050 <b>157,96</b>	1	5
FS-Antipanik-Türgriff-Garnitur (Griff/Griff)	67-72	9	92	3964631 <b>168,66</b>	1	5

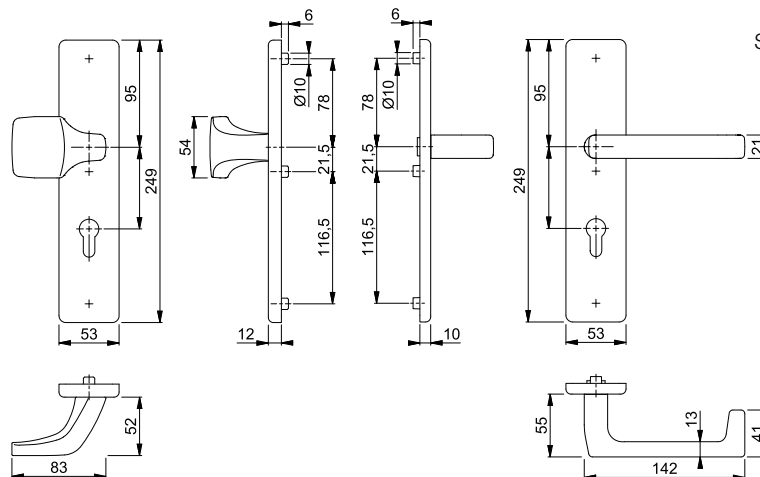

Befestigungs-Sets für Sondertürdicken siehe S. 882.



Sertos®





## ■ Marseille - FS-86G/3332ZA/42H/42HS/1138 ES1 (SK2)

duraplus®

HOPPE-Aluminium-Feuerschutz-Kombi-Schutz-Wechsel-Garnitur mit Zylinder-Abdeckung für Außen-/Wohnungsabschluss-Türen:

- entspricht **DIN 18257 ES1** und **DIN 18273**, PIVCERTPlus (1.000.000 Prüfzyklen; siehe Zertifikat 29V48 für die Sertos®-Innentür-Garnitur) und geeignet für Notausgangsverschlüsse nach **DIN EN 179**
- Lagerung: außen gekröpfter Knopf fest, ummontierbar; innen Türgriff fest/drehbar, HOPPE-Steckgriff-Verbindung mit Kugel-Arretierung Sertos®, wartungsfreies Gleitlager
- Verbindung: HOPPE-FDW-Profilvollstift
- Zylinder-Abdeckung: gehärteter Stahl, für vorstehende Zylinderlänge 10-18 mm
- Unterkonstruktion: Stahl, Stütznocken
- Befestigung: verdeckt, durchgehend, Gewindeschrauben M5
- Besonderheit: Türgriff mit Stahlkern, außen Langschild, innen Rosetten



Beschreibung			Lochung/ Abstand	F1				P.E.	Krt.
				Art.-Nr./€					
FS-Wechsel-Garnitur (Knopf/Griff) 	42-47	9	 72	<b>10726868</b>				1	5
				<b>143,60</b>					

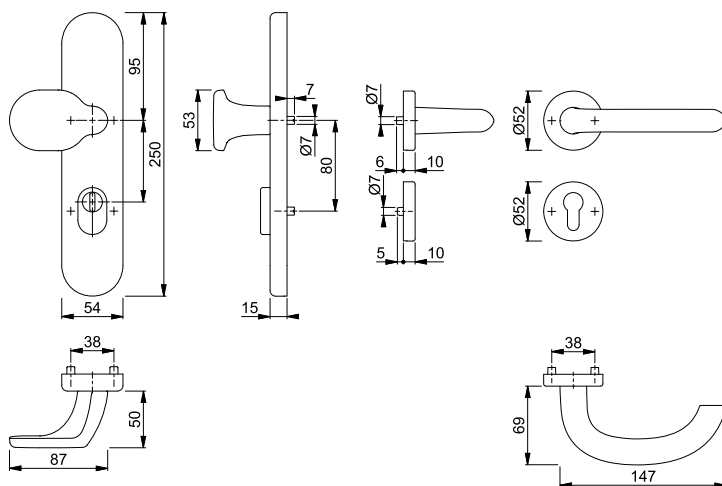

Befestigungs-Sets für Sondertürdicken siehe S. 882.



**Marseille - FS-76G/3332ZA/3310/1138F ES1 (SK2)**







duraplus®



HOPPE-Aluminium-Feuerschutz-Schutz-Langschild-Wechsel-Garnitur mit Zylinder-Abdeckung für Außen-/Wohnungsabschluss-Türen:

- geprüft und zertifiziert nach **DIN EN 1906: 47-D1142U (SK2)**, entspricht **DIN 18257 ES1** und **DIN 18273**, und mitgeprüft in Notausgangsschlüssen nach **DIN EN 179**, Objekt-Garnitur
- Lagerung: außen gekröpfter Knopf fest, ummontierbar; innen Türgriff fest/drehbar, wartungsfreies Gleitlager
- Verbindung: HOPPE-FDW-Profilvollstift
- Zylinder-Abdeckung: gehärteter Stahl, für vorstehende Zylinderlänge 10-18 mm
- Unterkonstruktion: außen Stahl, innen Zamak/Stahl, Stütznocken
- Befestigung: verdeckt, durchgehend, Gewindeschrauben M6
- Besonderheit: Türgriff mit Stahlkern



Beschreibung			Lochung/ Abstand	F1				P.E.	Krt.
				Art.-Nr./€					
FS-Wechsel-Garnitur (Knopf/Griff) 	42-47	9		72	<b>3919549</b> <b>105,96</b>			1	5
FS-Türgriff-Garnitur (Griff/Griff)	42-47	9		72	3919514 <b>105,96</b>			1	5
FS-Antipanic-Türgriff-Garnitur (Griff/Griff) 	67-72	9		92	3962723 <b>116,88</b>			1	5

Befestigungs-Sets für Sondertürdicken siehe S. 882.

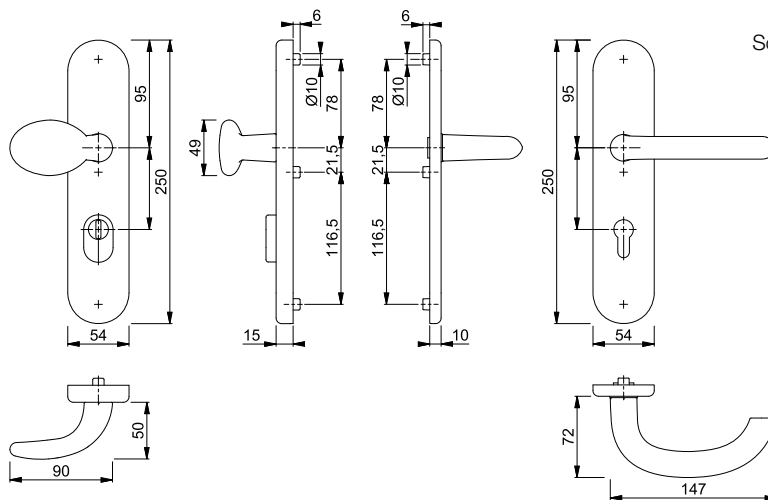



## ■ Marseille - FS-76G/3331/3310/1138F ES1 (SK2)

HOPPE-Aluminium-Feuerschutz-Schutz-Langschild-Wechsel-Garnitur für Außen-/Wohnungsabschluss-Türen:

- geprüft und zertifiziert nach **DIN EN 1906: 47-D1142U (SK2)**, entspricht **DIN 18257 ES1** und **DIN 18273**, und mitgeprüft in Notausgangsschlössern nach **DIN EN 179**, Objekt-Garnitur
- Lagerung: außen gekröpfter Knopf fest, ummontierbar; innen Türgriff fest/drehbar, wartungsfreies Gleitlager
- Verbindung: HOPPE-FDW-Profilvollstift
- Unterkonstruktion: außen Stahl, innen Zamak/Stahl, Stütznocken
- Befestigung: verdeckt, durchgehend, Gewindeschrauben M6
- Besonderheit: Türgriff mit Stahlkern

duraplus®



Beschreibung		42-47	9	Lochung/ Abstand	F1			P.E.	Krt.
					Art.-Nr./€				
FS-Wechsel-Garnitur (Knopf/Griff)		42-47	9	72	<b>3919522</b>			1	5
FS-Türgriff-Garnitur (Griff/Griff)		42-47	9	72	3919485			1	5
FS-Antipanik-Türgriff-Garnitur (Griff/Griff)		67-72	9	92	3962731			1	5

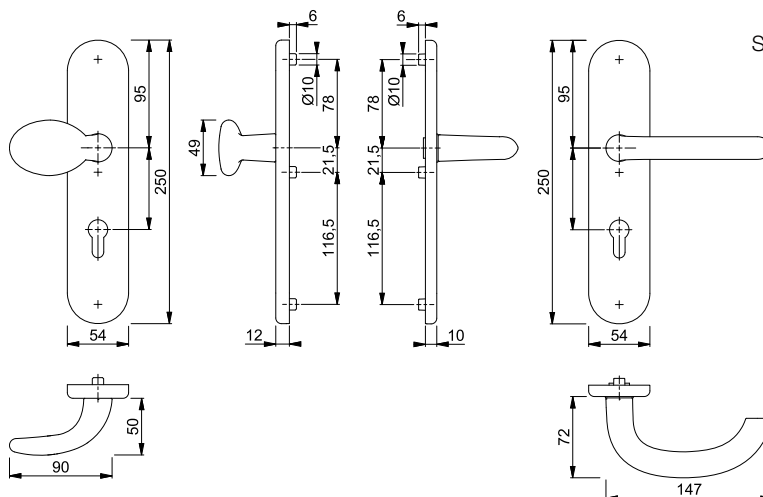

Befestigungs-Sets für Sondertürdicken siehe S. 882.





Sertos®





**Marseille - FS-E86G/3332ZA/42H/42HS/1138 ES1 (SK2)**

duraplus®

HOPPE-Edelstahl-Feuerschutz-Kombi-Schutz-Wechsel-Garnitur mit Zylinder-Abdeckung für Außen-/Wohnungsabschluss-Türen:

- entspricht **DIN 18257 ES1** und **DIN 18273**, PIVCERT**Plus** (1.000.000 Prüfzyklen; siehe Zertifikat 29V48 für die **Sertos®**-Innentür-Garnitur) und geeignet für Notausgangsverschlüsse nach **DIN EN 179**
- Lagerung: außen gekröpfter Knopf fest, ummontierbar; innen Türgriff fest/drehbar, HOPPE-Steckgriff-Verbindung mit Kugel-Arretierung **Sertos®**, wartungsfreies Gleitlager
- Verbindung: HOPPE-FDW-Profilvollstift
- Zylinder-Abdeckung: gehärteter Stahl, für vorstehende Zylinderlänge 10-18 mm
- Unterkonstruktion: Stahl, Stütznocken
- Befestigung: verdeckt, durchgehend, Gewindeschrauben M5
- Besonderheit: außen Langschild, innen Rosetten



Beschreibung			Lochung/ Abstand	F69			P.E.	Krt.
				Art.-Nr./€				
FS-Wechsel-Garnitur (Knopf/Griff)		42-47	9		72	<b>10723288</b> <b>182,68</b>	1	5

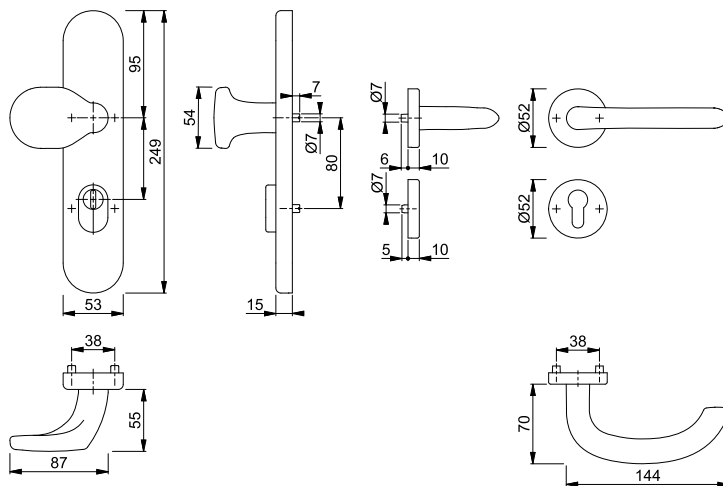

Befestigungs-Sets für Sondertürdicken siehe S. 882.

# Feuerschutz-(Antipanik-)Schutzbeschläge

## ■ Marseille - FS-E86G/3332ZA/3310/1138F ES1 (SK2)

duraplus®



HOPPE-Edelstahl-Feuerschutz-Schutz-Langschild-Wechsel-Garnitur mit Zylinder-Abdeckung für Außen-/Wohnungsabschluss-Türen:

- geprüft und zertifiziert nach **DIN EN 1906: 47-D1142U (SK2)**, entspricht **DIN 18257 ES1** und **DIN 18273**, und mitgeprüft in Notausgangsschlössern nach **DIN EN 179**, Objekt-Garnitur
- Lagerung: außen gekröpfter Knopf fest, ummontierbar; innen Türgriff fest/drehbar, wartungsfreies Gleitlager
- Verbindung: HOPPE-FDW-Profilvollstift
- Zylinder-Abdeckung: gehärteter Stahl, für vorstehende Zylinderlänge 10-18 mm
- Unterkonstruktion: außen Stahl, innen Zamak/Stahl, Stütznocken
- Befestigung: verdeckt, durchgehend, Gewindeschrauben M6



Beschreibung			Lochung/ Abstand	F69				P.E.	Krt.	
				Art.-Nr./€						
FS-Wechsel-Garnitur (Knopf/Griff)		42-47	9		72	<b>3917754</b> <b>145,74</b>			1	5
FS-Türgriff-Garnitur (Griff/Griff)		42-47	9		72	3917711 <b>145,74</b>			1	5
FS-Antipanik-Türgriff-Garnitur (Griff/Griff)		67-72	9		92	3965457 <b>156,44</b>			1	5

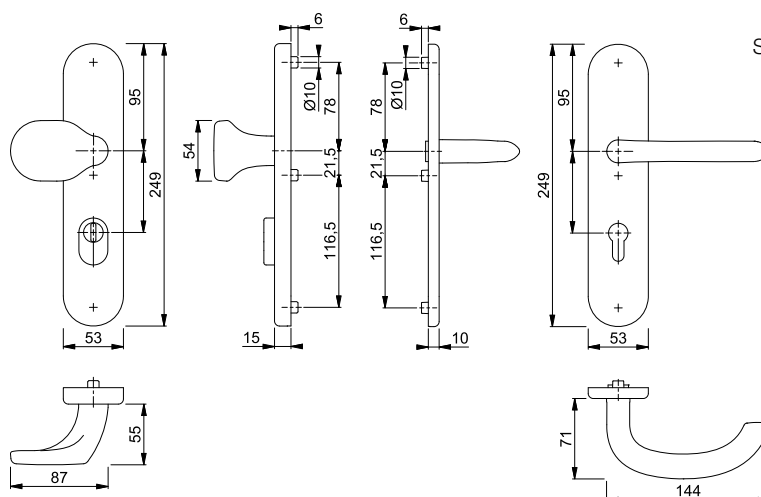

Befestigungs-Sets für Sondertürdicken siehe S. 882.



## ■ Marseille - FS-E86G/3331/3310/1138F ES1 (SK2)

HOPPE-Edelstahl-Feuerschutz-Schutz-Langschild-Wechsel-Garnitur für Außen-/Wohnungsabschluss-Türen:

- geprüft und zertifiziert nach **DIN EN 1906: 47-D1142U (SK2)**, entspricht **DIN 18257 ES1** und **DIN 18273**, und mitgeprüft in Notausgangsschlössern nach **DIN EN 179**, Objekt-Garnitur
- Lagerung: außen gekröpfter Knopf fest, ummontierbar; innen Türgriff fest/drehbar, wartungsfreies Gleitlager
- Verbindung: HOPPE-FDW-Profilvollstift
- Unterkonstruktion: außen Stahl, innen Zamak/Stahl, Stütznocken
- Befestigung: verdeckt, durchgehend, Gewindeschrauben M6

duraplus®



Beschreibung		42-47	9	Lochung/ Abstand	F69		P.E.	Krt.
					Art.-Nr./€			
FS-Wechsel-Garnitur (Knopf/Griff)		42-47	9		72	<b>3917738</b> <b>129,46</b>	1	5
FS-Türgriff-Garnitur (Griff/Griff)		42-47	9		72	3917682 <b>129,46</b>	1	5
FS-Antipanic-Türgriff-Garnitur (Griff/Griff)		67-72	9		92	3965490 <b>140,16</b>	1	5

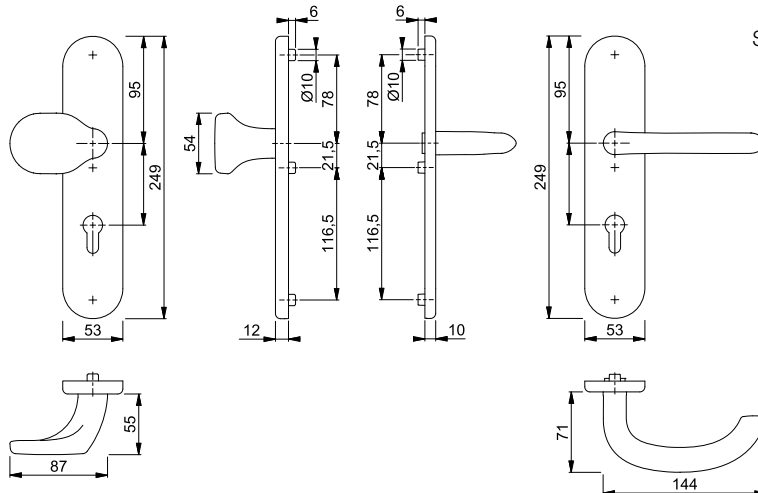

Befestigungs-Sets für Sondertürdicken siehe S. 882.

# Feuerschutz-(Antipanik-)Schutzbeschläge



Sertos®

## Paris - FS-86G/3332ZA/42H/42HS/138 ES1 (SK2)

duraplus®

HOPPE-Aluminium-Feuerschutz-Kombi-Schutz-Wechsel-Garnitur mit Zylinder-Abdeckung für Außen-/Wohnungsabschluss-Türen:

- entspricht **DIN 18257 ES1** und **DIN 18273**, PIVCERTPlus (1.000.000 Prüfzyklen; siehe Zertifikat 29V48 für die Sertos®-Innentür-Garnitur) und geeignet für Notausgangsverschlüsse nach **DIN EN 179**
- Lagerung: außen gekröpfter Knopf fest, ummontierbar; innen Türgriff fest/drehbar, HOPPE-Steckgriff-Verbindung mit Kugel-Arretierung Sertos®, wartungsfreies Gleitlager
- Verbindung: HOPPE-FDW-Profilvollstift
- Zylinder-Abdeckung: gehärteter Stahl, für vorstehende Zylinderlänge 10-18 mm
- Unterkonstruktion: Stahl, Stütznocken
- Befestigung: verdeckt, durchgehend, Gewindeschrauben M5
- Besonderheit: Türgriff mit Stahlkern, außen Langschild, innen Rosetten



Beschreibung			Lochung/ Abstand	F1				P.E.	Krt.
				Art.-Nr./€					
FS-Wechsel-Garnitur (Knopf/Griff)	42-47	9	72	<b>10726876</b>				1	5
				<b>154,52</b>					

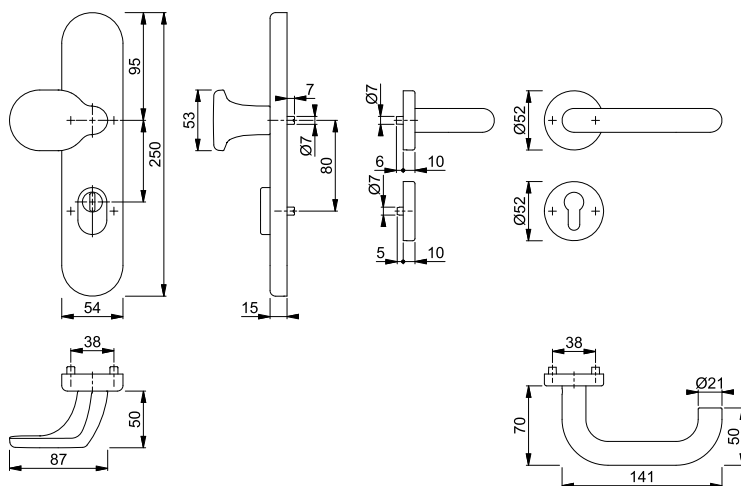

Befestigungs-Sets für Sondertürdicken siehe S. 882.











**Paris - FS-86G/3332ZA/3310/138F ES1 (SK2)**

HOPPE-Aluminium-Feuerschutz-Schutz-Langschild-Wechsel-Garnitur mit Zylinder-Abdeckung für Außen-/Wohnungsabschluss-Türen:

- geprüft und zertifiziert nach **DIN EN 1906: 47-D1142U (SK2)**, entspricht **DIN 18257 ES1** und **DIN 18273**, und mitgeprüft in Notausgangsverschlüssen nach **DIN EN 179**, Objekt-Garnitur
- Lagerung: außen gekröpfter Knopf fest, ummontierbar; innen Türgriff fest/drehbar, wartungsfreies Gleitlager
- Verbindung: HOPPE-FDW-Profilvollstift
- Zylinder-Abdeckung: gehärteter Stahl, für vorstehende Zylinderlänge 10-18 mm
- Unterkonstruktion: außen Stahl, innen Zamak/Stahl, Stütznocken
- Befestigung: verdeckt, durchgehend, Gewindeschrauben M6
- Besonderheit: Türgriff mit Stahlkern

duraplus®



Beschreibung			Lochung/ Abstand	F1	F2			P.E.	Krt.
				Art.-Nr./€	Art.-Nr./€				
FS-Wechsel-Garnitur (Knopf/Griff) 	42-47	9	 72	<b>3919725</b> <b>116,88</b>	3962740 <b>116,88</b>			1	5
	67-72	9	 92	11525405 <b>116,88</b>				1	5
FS-Türgriff-Garnitur (Griff/Griff)	42-47	9	 72	3919602 <b>116,88</b>	3962758 <b>116,88</b>			1	5
FS-Antipanik-Türgriff-Garnitur (Griff/Griff) 	67-72	9	 92	3989248 <b>127,80</b>	3989256 <b>127,80</b>			1	5

Befestigungs-Sets für Sondertürdicken siehe S. 882.

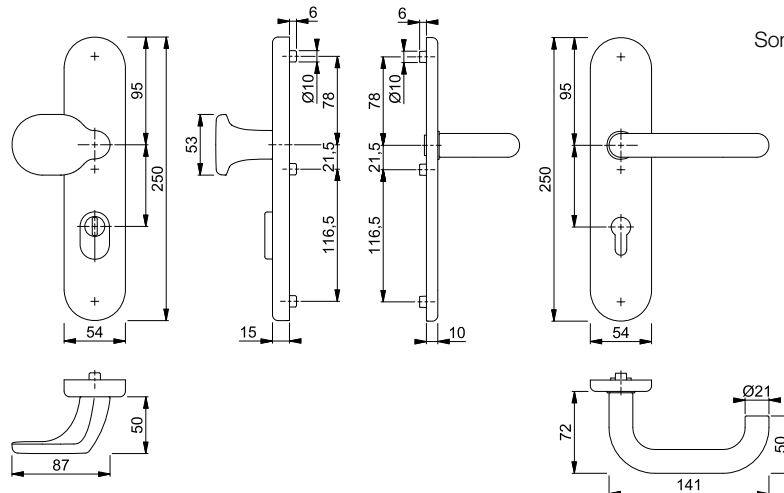

# Feuerschutz-(Antipanik-)Schutzbeschläge



## Paris - FS-86G/3331/3310/138F ES1 (SK2)

HOPPE-Aluminium-Feuerschutz-Schutz-Langschild-Wechsel-Garnitur für Außen-/Wohnungsabschluss-Türen:

- geprüft und zertifiziert nach **DIN EN 1906: 47-D1142U (SK2)**, entspricht **DIN 18257 ES1** und **DIN 18273**, und mitgeprüft in Notausgangsschlössern nach **DIN EN 179**, Objekt-Garnitur
- Lagerung: außen gekröpfter Knopf fest, ummontierbar; innen Türgriff fest/drehbar, wartungsfreies Gleitlager
- Verbindung: HOPPE-FDW-Profilvollstift
- Unterkonstruktion: außen Stahl, innen Zamak/Stahl, Stütznocken
- Befestigung: verdeckt, durchgehend, Gewindeschrauben M6
- Besonderheit: Türgriff mit Stahlkern

duraplus®



Beschreibung	F1	F2	Lochung/ Abstand	F1		F2		P.E.	Krt.
				Art.-Nr./€	Art.-Nr./€	Art.-Nr./€	Art.-Nr./€		
FS-Wechsel-Garnitur (Knopf/Griff)	42-47	9	72	<b>3919653</b> 94,30	3962889 94,30			1	5
	67-72	9	92	3965625 94,30				1	5
FS-Türgriff-Garnitur (Griff/Griff)	42-47	9	72	3919581 94,30	3962900 94,30			1	5
FS-Antipanik-Türgriff-Garnitur (Griff/Griff)	67-72	9	92	3962942 105,22	3962951 105,22			1	5

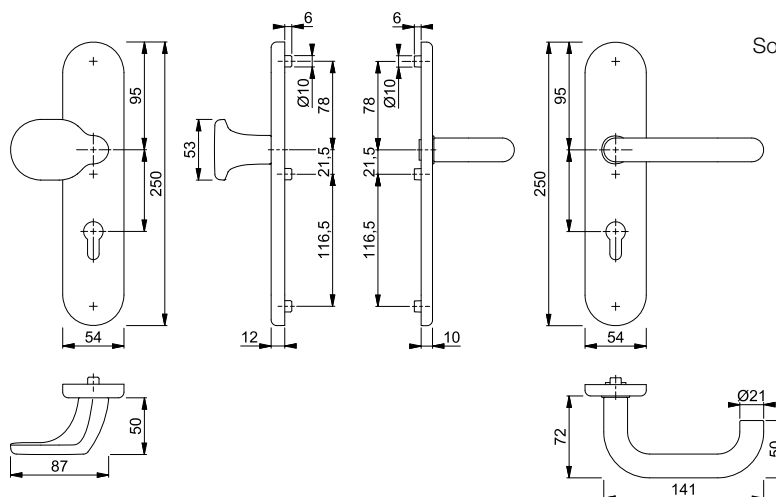

Befestigungs-Sets für Sondertürdicken siehe S. 882.



**Paris - FS-58/3332KZA/353K-1/138F ES1 (SK2)**

duraplus®



HOPPE-Aluminium-Feuerschutz-Schutz-Kurzschild-Wechsel-Garnitur mit Zylinder-Abdeckung für Außen-/Wohnungsabschluss-Türen:

- geprüft nach **DIN 18257 ES1 (SK2)**, **DIN 18273** und mitgeprüft in Notausgangsschlössern nach **DIN EN 179**
- Lagerung: außen Knopf fest, innen Türgriff fest/drehbar, wartungsfreies Gleitlager
- Verbindung: HOPPE-FDW-Profilvollstift
- Zylinder-Abdeckung: gehärteter Stahl, für vorstehende Zylinderlänge 10-18 mm
- Unterkonstruktion: Stahl, Stütznocken
- Befestigung: verdeckt, durchgehend, Gewindeschrauben M6; innen sichtbar, Gewindeschraube M4
- Besonderheit: Türgriff mit Stahlkern



Beschreibung	42-47	9	Lochung/ Abstand	F1		F2		P.E.	Krt.
				Art.-Nr./€	Art.-Nr./€	Art.-Nr./€	Art.-Nr./€		
FS-Wechsel-Garnitur (Knopf/Griff)				72	<b>1902241</b> <b>116,88</b>	1902276	<b>116,88</b>	1	5
FS-Türgriff-Garnitur (Griff/Griff)				72	1902313 <b>116,88</b>	1902348	<b>116,88</b>	1	5

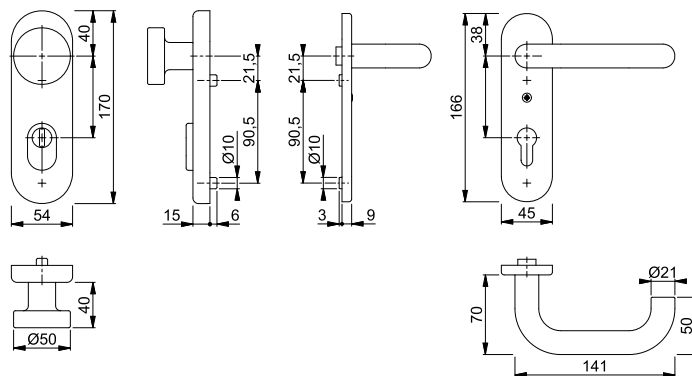

Befestigungs-Sets für Sondertürdicken siehe S. 882.

13



**Paris - FS-58/3331K/353K-1/138F ES1 (SK2)**

duraplus®



HOPPE-Aluminium-Feuerschutz-Schutz-Kurzschild-Wechsel-Garnitur für Außen-/Wohnungsabschluss-Türen:

- geprüft nach **DIN 18257 ES1 (SK2)**, **DIN 18273** und mitgeprüft in Notausgangsschlössern nach **DIN EN 179**
- Lagerung: außen Knopf fest, innen Türgriff fest/drehbar, wartungsfreies Gleitlager
- Verbindung: HOPPE-FDW-Profilvollstift
- Unterkonstruktion: Stahl, Stütznocken
- Befestigung: verdeckt, durchgehend, Gewindeschrauben M6; innen sichtbar, Gewindeschraube M4
- Besonderheit: Türgriff mit Stahlkern



Beschreibung	42-47	9	Lochung/ Abstand	F1		F2		P.E.	Krt.
				Art.-Nr./€	Art.-Nr./€	Art.-Nr./€	Art.-Nr./€		
FS-Wechsel-Garnitur (Knopf/Griff)				72	<b>1902364</b> <b>94,30</b>	1902372	<b>94,30</b>	1	5
FS-Türgriff-Garnitur (Griff/Griff)				72	1902399 <b>94,30</b>	1902401	<b>94,30</b>	1	5

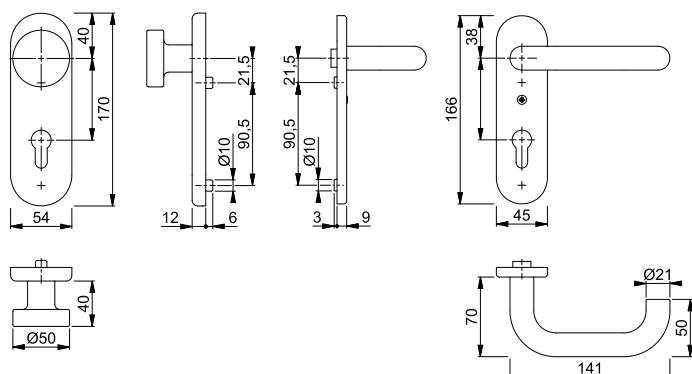

Befestigungs-Sets für Sondertürdicken siehe S. 882.

# Feuerschutz-(Antipanik-)Schutzbeschläge



Sertos®





## Paris - FS-E86G/3332ZA/42H/42HS/138 ES1 (SK2)

duraplus®

HOPPE-Edelstahl-Feuerschutz-Kombi-Schutz-Wechsel-Garnitur mit Zylinder-Abdeckung für Außen-/Wohnungsabschluss-Türen:

- entspricht **DIN 18257 ES1** und **DIN 18273**, PIVCERTPlus (1.000.000 Prüfzyklen; siehe Zertifikat 29V48 für die Sertos®-Innentür-Garnitur) und geeignet für Notausgangsverschlüsse nach **DIN EN 179**
- Lagerung: außen gekröpfter Knopf fest, ummontierbar; innen Türgriff fest/drehbar, HOPPE-Steckgriff-Verbindung mit Kugel-Arretierung Sertos®, wartungsfreies Gleitlager
- Verbindung: HOPPE-FDW-Profilvollstift
- Zylinder-Abdeckung: gehärteter Stahl, für vorstehende Zylinderlänge 10-18 mm
- Unterkonstruktion: Stahl, Stütznocken
- Befestigung: verdeckt, durchgehend, Gewindeschrauben M5
- Besonderheit: außen Langschild, innen Rosetten



Beschreibung			Lochung/ Abstand	F69			P.E.	Krt.
				Art.-Nr./€				
FS-Wechsel-Garnitur (Knopf/Griff) 	42-47	9	 72	<b>10723270</b>			1	5
				<b>179,50</b>				

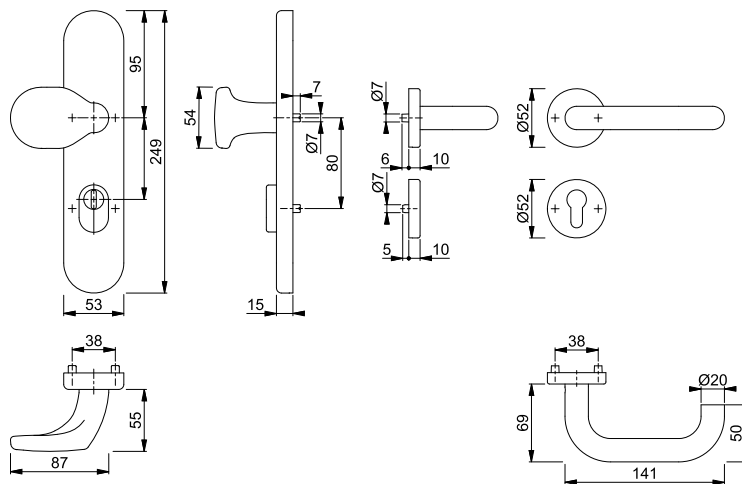

Befestigungs-Sets für Sondertürdicken siehe S. 882.





## Paris - FS-E86G/3332ZA/3310/138F ES1 (SK2)

HOPPE-Edelstahl-Feuerschutz-Schutz-Langschild-Wechsel-Garnitur mit Zylinder-Abdeckung für Außen-/Wohnungsabschluss-Türen:

- geprüft und zertifiziert nach **DIN EN 1906: 47-D1142U (SK2)**, entspricht **DIN 18257 ES1** und **DIN 18273**, und mitgeprüft in Notausgangsschlüssen nach **DIN EN 179**, Objekt-Garnitur
- Lagerung: außen gekröpfter Knopf fest, ummontierbar; innen Türgriff fest/drehbar, wartungsfreies Gleitlager
- Verbindung: HOPPE-FDW-Profilvollstift
- Zylinder-Abdeckung: gehärteter Stahl, für vorstehende Zylinderlänge 10-18 mm
- Unterkonstruktion: außen Stahl, innen Zamak/Stahl, Stütznocken
- Befestigung: verdeckt, durchgehend, Gewindeschrauben M6

duraplus®



Beschreibung	42-47	9	Lochung/ Abstand	F69		P.E.	Krt.
				Art.-Nr./€			
FS-Wechsel-Garnitur (Knopf/Griff)	42-47	9	72	<b>3917771</b>		1	5
	67-72	9	92	11625795	<b>142,56</b>	1	5
FS-Türgriff-Garnitur (Griff/Griff)	42-47	9	72	3917762	<b>142,56</b>	1	5
FS-Antipanic-Türgriff-Garnitur (Griff/Griff)	67-72	9	92	3990003	<b>153,28</b>	1	5

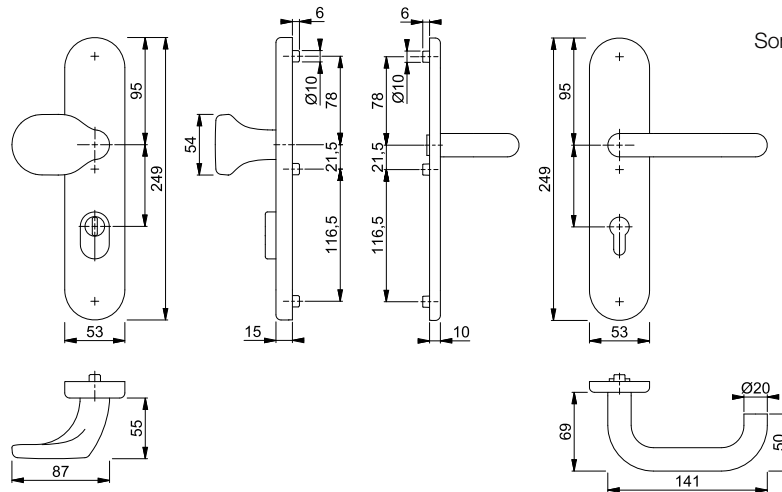

Befestigungs-Sets für Sondertürdicken siehe S. 882.

# Feuerschutz-(Antipanik-)Schutzbeschläge





## Paris - FS-E86G/3331/3310/138F ES1 (SK2)

HOPPE-Edelstahl-Feuerschutz-Schutz-Langschild-Wechsel-Garnitur für Außen-/Wohnungsabschluss-Türen:

- geprüft und zertifiziert nach **DIN EN 1906: 47-D1142U (SK2)**, entspricht **DIN 18257 ES1** und **DIN 18273**, und mitgeprüft in Notausgangsschlüssen nach **DIN EN 179**, Objekt-Garnitur
- Lagerung: außen gekröpfter Knopf fest, ummontierbar; innen Türgriff fest/drehbar, wartungsfreies Gleitlager
- Verbindung: HOPPE-FDW-Profilvollstift
- Unterkonstruktion: außen Stahl, innen Zamak/Stahl, Stütznocken
- Befestigung: verdeckt, durchgehend, Gewindeschrauben M6

duraplus®



Beschreibung	F69	Lochung/Abstand	F69		P.E.	Krt.
			Art.-Nr./€			
FS-Wechsel-Garnitur (Knopf/Griff) 	42-47	9	72	<b>3918010</b> <b>126,28</b>	1	5
	67-72	9	92	3965570 <b>126,28</b>	1	5
FS-Türgriff-Garnitur (Griff/Griff)	42-47	9	72	3917797 <b>126,28</b>	1	5
FS-Antipanik-Türgriff-Garnitur (Griff/Griff) 	67-72	9	92	3965553 <b>137,00</b>	1	5

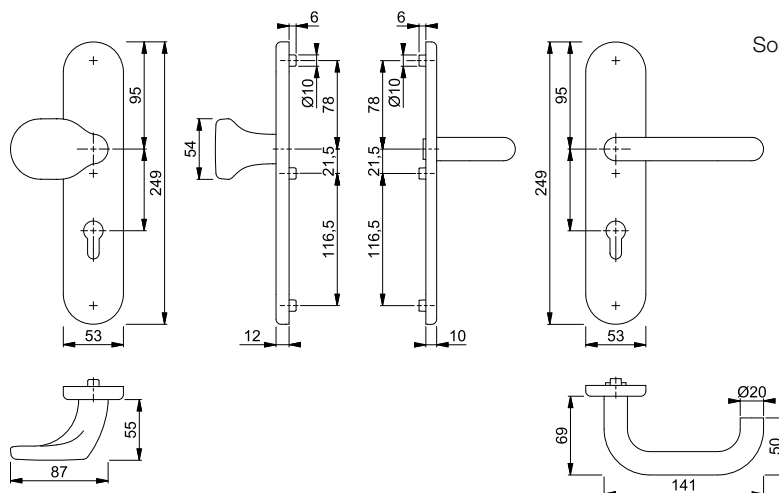

Befestigungs-Sets für Sondertürdicken siehe S. 882.



**Paris - FS-E58/3332KZA/353K-1/138F ES1 (SK2)**

duraplus®



HOPPE-Edelstahl-Feuerschutz-Schutz-Kurzschild-Wechsel-Garnitur mit Zylinder-Abdeckung für Außen-/Wohnungsabschluss-Türen:

- geprüft nach **DIN 18257 ES1 (SK2)**, **DIN 18273** und mitgeprüft in Notausgangsschlössern nach **DIN EN 179**
- Lagerung: außen Knopf fest, innen Türgriff fest/drehbar, wartungsfreies Gleitlager
- Verbindung: HOPPE-FDW-Profilvollstift
- Zylinder-Abdeckung: gehärteter Stahl, für vorstehende Zylinderlänge 10-18 mm
- Unterkonstruktion: Stahl, Stütznocken
- Befestigung: verdeckt, durchgehend, Gewindeschrauben M6; innen sichtbar, Gewindeschraube M4



Beschreibung			Lochung/ Abstand	F69		P.E.	Krt.
				Art.-Nr./€			
FS-Wechsel-Garnitur (Knopf/Griff)	42-47	9		72	<b>1901610</b> <b>142,56</b>	1	5
FS-Türgriff-Garnitur (Griff/Griff)	42-47	9		72	1901628 <b>142,56</b>	1	5

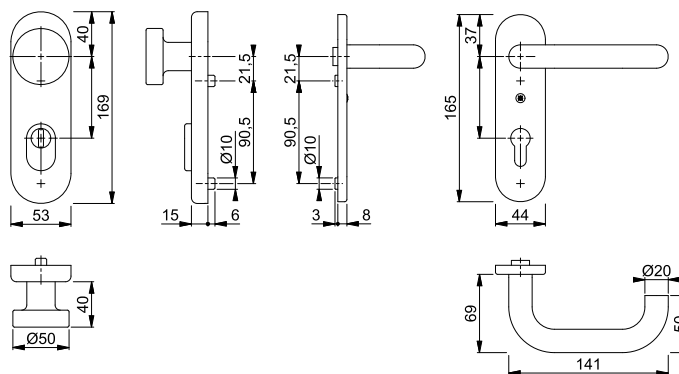

Befestigungs-Sets für Sondertürdicken siehe S. 882.

13



**Paris - FS-E58/3331K/353K-1/138F ES1 (SK2)**

duraplus®



HOPPE-Edelstahl-Feuerschutz-Schutz-Kurzschild-Wechsel-Garnitur für Außen-/Wohnungsabschluss-Türen:

- geprüft nach **DIN 18257 ES1 (SK2)**, **DIN 18273** und mitgeprüft in Notausgangsschlössern nach **DIN EN 179**
- Lagerung: außen Knopf fest, innen Türgriff fest/drehbar, wartungsfreies Gleitlager
- Verbindung: HOPPE-FDW-Profilvollstift
- Unterkonstruktion: Stahl, Stütznocken
- Befestigung: verdeckt, durchgehend, Gewindeschrauben M6; innen sichtbar, Gewindeschraube M4



Beschreibung			Lochung/ Abstand	F69		P.E.	Krt.
				Art.-Nr./€			
FS-Wechsel-Garnitur (Knopf/Griff)	42-47	9		72	<b>1901599</b> <b>126,28</b>	1	5
FS-Türgriff-Garnitur (Griff/Griff)	42-47	9		72	1901564 <b>126,28</b>	1	5

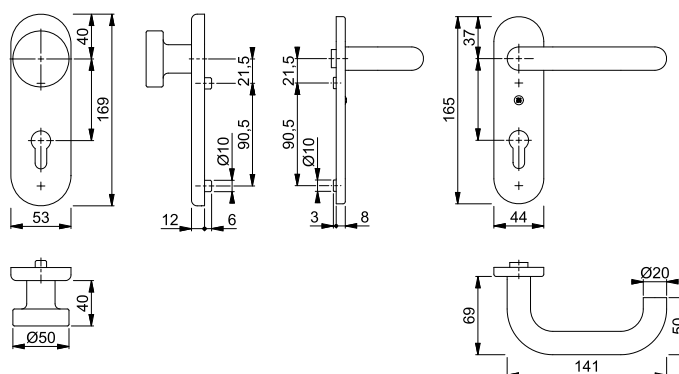

Befestigungs-Sets für Sondertürdicken siehe S. 882.

# Feuerschutz-(Antipanik-)Schutzbeschläge

## Rotterdam - FS-86G/3332ZA/42H/42HS/1401 ES1 (SK2)

duraplus®







HOPPE-Aluminium-Feuerschutz-Kombi-Schutz-Wechsel-Garnitur mit Zylinder-Abdeckung für Außen-/Wohnungsabschluss-Türen:

- entspricht **DIN 18257 ES1** und **DIN 18273**, PIVCERTPlus (1.000.000 Prüfzyklen; siehe Zertifikat 29V48 für die Sertos®-Innentür-Garnitur) und geeignet für Notausgangsverschlüsse nach **DIN EN 179**
- Lagerung: außen gekröpfter Knopf fest, ummontierbar; innen Türgriff fest/drehbar, HOPPE-Steckgriff-Verbindung mit Kugel-Arretierung Sertos®, wartungsfreies Gleitlager
- Verbindung: HOPPE-FDW-Profilvollstift
- Zylinder-Abdeckung: gehärteter Stahl, für vorstehende Zylinderlänge 10-18 mm
- Unterkonstruktion: Stahl, Stütznocken
- Befestigung: verdeckt, durchgehend, Gewindeschrauben M5
- Besonderheit: Türgriff mit Stahlkern, außen Langschild, innen Rosetten



Sertos®

Beschreibung			Lochung/ Abstand	F1			P.E.	Krt.
				Art.-Nr./€				
FS-Wechsel-Garnitur (Knopf/Griff) 	42-47	9	 72	<b>10726892</b> <b>172,26</b>			1	5

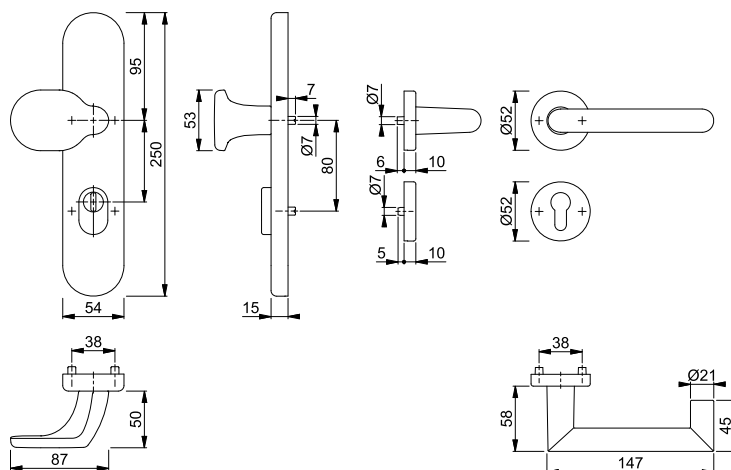

Befestigungs-Sets für Sondertürdicken siehe S. 882.



**Rotterdam - FS-86G/3332ZA/3310/1401F ES1 (SK2)**









duraplus®

HOPPE-Aluminium-Feuerschutz-Schutz-Langschild-Wechsel-Garnitur mit Zylinder-Abdeckung für Außen-/Wohnungsabschluss-Türen:



- geprüft und zertifiziert nach **DIN EN 1906: 47-D1142U (SK2)**, entspricht **DIN 18257 ES1** und **DIN 18273**, und mitgeprüft in Notausgangsverschlüssen nach **DIN EN 179**, Objekt-Garnitur
- Lagerung: außen gekröpfter Knopf fest, ummontierbar; innen Türgriff fest/drehbar, wartungsfreies Gleitlager
- Verbindung: HOPPE-FDW-Profilvollstift
- Zylinder-Abdeckung: gehärteter Stahl, für vorstehende Zylinderlänge 10-18 mm
- Unterkonstruktion: außen Stahl, innen Zamak/Stahl, Stütznocken
- Befestigung: verdeckt, durchgehend, Gewindeschrauben M6
- Besonderheit: Türgriff mit Stahlkern



Beschreibung			Lochung/ Abstand	F1		P.E.	Krt.
				Art.-Nr./€			
FS-Wechsel-Garnitur (Knopf/Griff) 	42-47	9	 72	<b>3920494</b> <b>134,60</b>		1	5
	67-72	9	 92	11625825 <b>134,60</b>		1	5
FS-Türgriff-Garnitur (Griff/Griff)	42-47	9	 72	3962985 <b>134,60</b>		1	5
FS-Antipanik-Türgriff-Garnitur (Griff/Griff) 	67-72	9	 92	3962993 <b>145,52</b>		1	5

Befestigungs-Sets für Sondertürdicken siehe S. 882.

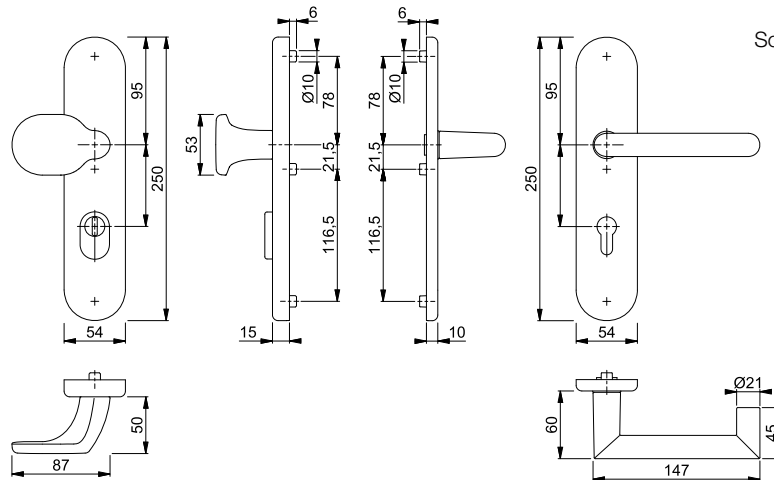

# Feuerschutz-(Antipanik-)Schutzbeschläge



## Rotterdam - FS-86G/3331/3310/1401F ES1 (SK2)

HOPPE-Aluminium-Feuerschutz-Schutz-Langschild-Wechsel-Garnitur für Außen-/Wohnungsabschluss-Türen:

- geprüft und zertifiziert nach **DIN EN 1906: 47-D1142U (SK2)**, entspricht **DIN 18257 ES1** und **DIN 18273**, und mitgeprüft in Notausgangsschlössern nach **DIN EN 179**, Objekt-Garnitur
- Lagerung: außen gekröpfter Knopf fest, ummontierbar; innen Türgriff fest/drehbar, wartungsfreies Gleitlager
- Verbindung: HOPPE-FDW-Profilvollstift
- Unterkonstruktion: außen Stahl, innen Zamak/Stahl, Stütznocken
- Befestigung: verdeckt, durchgehend, Gewindeschrauben M6
- Besonderheit: Türgriff mit Stahlkern

duraplus®



Beschreibung	F1	Lochung/Abstand	F1		P.E.	Krt.
			Art.-Nr./€			
FS-Wechsel-Garnitur (Knopf/Griff)	42-47	9	72	<b>3920486</b> <b>112,04</b>		1 5
	67-72	9	92	11625818 <b>112,04</b>		1 5
FS-Türgriff-Garnitur (Griff/Griff)	42-47	9	72	3963072 <b>112,04</b>		1 5
FS-Antipanik-Türgriff-Garnitur (Griff/Griff)	67-72	9	92	3963110 <b>122,96</b>		1 5

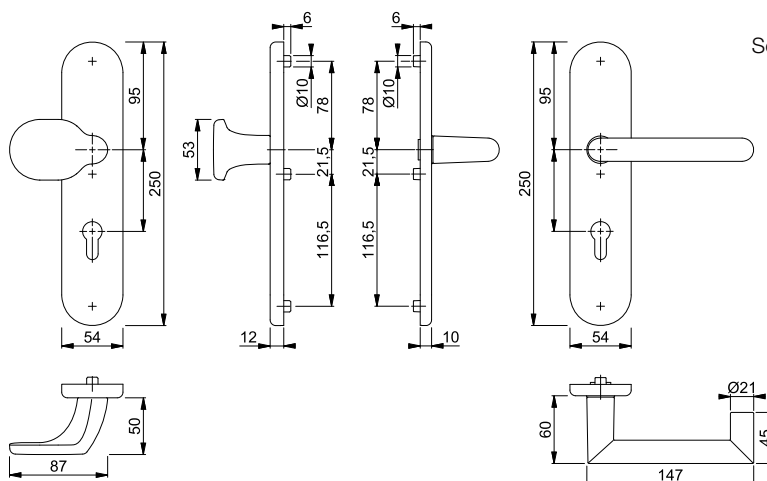

Befestigungs-Sets für Sondertürdicken siehe S. 882.



Sertos®





**Rotterdam - FS-E86G/3332ZA/42H/42HS/1401 ES1 (SK2)**

duraplus®

HOPPE-Edelstahl-Feuerschutz-Kombi-Schutz-Wechsel-Garnitur mit Zylinder-Abdeckung für Außen-/Wohnungsabschluss-Türen:

- entspricht **DIN 18257 ES1** und **DIN 18273**, PIVCERT**Plus** (1.000.000 Prüfzyklen; siehe Zertifikat 29V48 für die **Sertos®**-Innentür-Garnitur) und geeignet für Notausgangsverschlüsse nach **DIN EN 179**
- Lagerung: außen gekröpfter Knopf fest, ummontierbar; innen Türgriff fest/drehbar, HOPPE-Steckgriff-Verbindung mit Kugel-Arretierung **Sertos®**, wartungsfreies Gleitlager
- Verbindung: HOPPE-FDW-Profilvollstift
- Zylinder-Abdeckung: gehärteter Stahl, für vorstehende Zylinderlänge 10-18 mm
- Unterkonstruktion: Stahl, Stütznocken
- Befestigung: verdeckt, durchgehend, Gewindeschrauben M5
- Besonderheit: außen Langschild, innen Rosetten



Beschreibung			Lochung/ Abstand	F69			P.E.	Krt.
				Art.-Nr./€				
FS-Wechsel-Garnitur (Knopf/Griff) 	42-47	9	 72	<b>10723261</b>			1	5
				<b>203,12</b>				

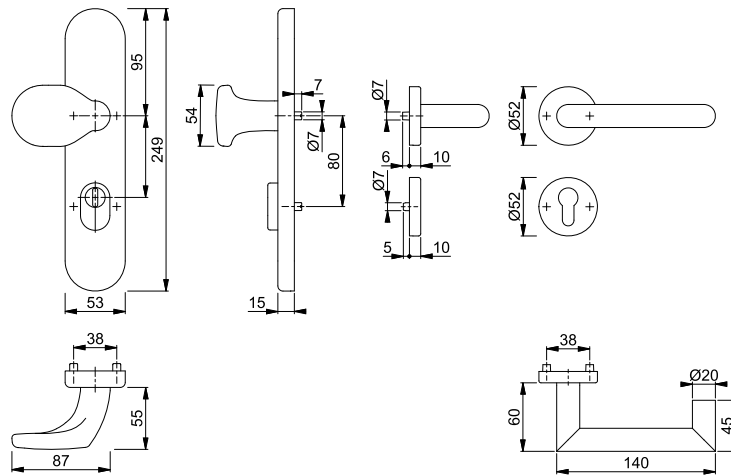

Befestigungs-Sets für Sondertürdicken siehe S. 882.

# Feuerschutz-(Antipanik-)Schutzbeschläge

## Rotterdam - FS-E86G/3332ZA/3310/1401F ES1 (SK2)

duraplus®



HOPPE-Edelstahl-Feuerschutz-Schutz-Langschild-Wechsel-Garnitur mit Zylinder-Abdeckung für Außen-/Wohnungsabschluss-Türen:

- geprüft und zertifiziert nach **DIN EN 1906: 47-D1142U (SK2)**, entspricht **DIN 18257 ES1** und **DIN 18273**, und mitgeprüft in Notausgangsschlössern nach **DIN EN 179**, Objekt-Garnitur
- Lagerung: außen gekröpfter Knopf fest, ummontierbar; innen Türgriff fest/drehbar, wartungsfreies Gleitlager
- Verbindung: HOPPE-FDW-Profilvollstift
- Zylinder-Abdeckung: gehärteter Stahl, für vorstehende Zylinderlänge 10-18 mm
- Unterkonstruktion: außen Stahl, innen Zamak/Stahl, Stütznocken
- Befestigung: verdeckt, durchgehend, Gewindeschrauben M6



Beschreibung			Lochung/ Abstand	F69				P.E.	Krt.
				Art.-Nr./€					
FS-Wechsel-Garnitur (Knopf/Griff)		42-47	9	72	<b>3918159</b>			1	5
				92	11625806			1	5
FS-Türgriff-Garnitur (Griff/Griff)		42-47	9	72	3965908			1	5
				92	3965959			1	5
FS-Antipanik-Türgriff-Garnitur (Griff/Griff)		67-72	9	92	3965959			1	5

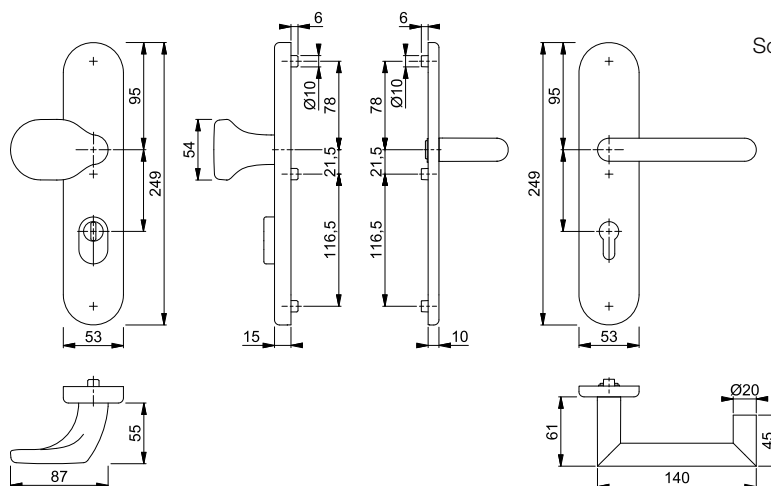

Befestigungs-Sets für Sondertürdicken siehe S. 882.











■ **Rotterdam - FS-E86G/3331/3310/1401F ES1 (SK2)**

HOPPE-Edelstahl-Feuerschutz-Schutz-Langschild-Wechsel-Garnitur für Außen-/Wohnungsabschluss-Türen:

- geprüft und zertifiziert nach **DIN EN 1906: 47-D1142U (SK2)**, entspricht **DIN 18257 ES1** und **DIN 18273**, und mitgeprüft in Notausgangsschlössern nach **DIN EN 179**, Objekt-Garnitur
- Lagerung: außen gekröpfter Knopf fest, ummontierbar; innen Türgriff fest/drehbar, wartungsfreies Gleitlager
- Verbindung: HOPPE-FDW-Profilvollstift
- Unterkonstruktion: außen Stahl, innen Zamak/Stahl, Stütznocken
- Befestigung: verdeckt, durchgehend, Gewindeschrauben M6

duraplus®



Beschreibung		42-47	9	Lochung/ Abstand	72	F69				P.E.	Krt.
						Art.-Nr./€					
FS-Wechsel-Garnitur (Knopf/Griff)		42-47	9		72	<b>3918141</b> <b>149,90</b>				1	5
		67-72	9		92	10790510 <b>149,90</b>				1	5
FS-Türgriff-Garnitur (Griff/Griff)		42-47	9		72	3965975 <b>149,90</b>				1	5
FS-Antipanic-Türgriff-Garnitur (Griff/Griff)		67-72	9		92	3966003 <b>160,60</b>				1	5

Befestigungs-Sets für Sondertürdicken siehe S. 882.

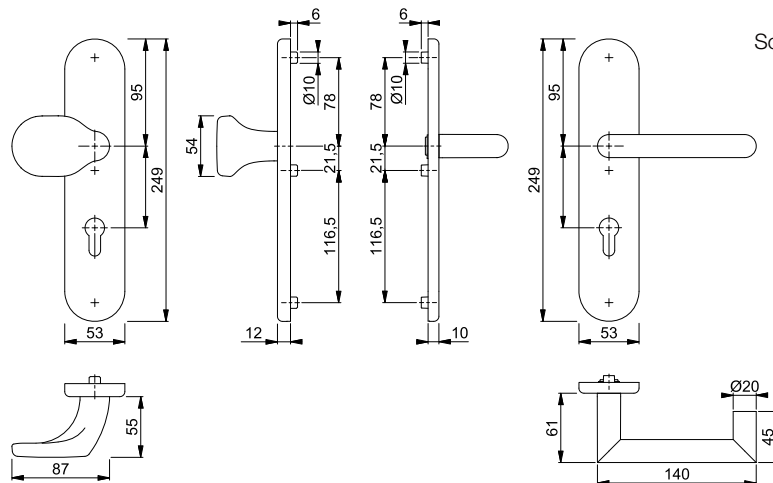

# Feuerschutz-(Antipanik-)Schutzbeschläge



Sertos®

## San Francisco - FS-86G/3332ZA/42H/42HS/1301 ES1 (SK2)

duraplus®

HOPPE-Aluminium-Feuerschutz-Kombi-Schutz-Wechsel-Garnitur mit Zylinder-Abdeckung für Außen-/Wohnungsabschluss-Türen:

- entspricht **DIN 18257 ES1** und **DIN 18273**, PIVCERTPlus (1.000.000 Prüfzyklen; siehe Zertifikat 29V48 für die Sertos®-Innentür-Garnitur) und geeignet für Notausgangsverschlüsse nach **DIN EN 179**
- Lagerung: außen gekröpfter Knopf fest, ummontierbar; innen Türgriff fest/drehbar, HOPPE-Steckgriff-Verbindung mit Kugel-Arretierung Sertos®, wartungsfreies Gleitlager
- Verbindung: HOPPE-FDW-Profilvollstift
- Zylinder-Abdeckung: gehärteter Stahl, für vorstehende Zylinderlänge 10-18 mm
- Unterkonstruktion: Stahl, Stütznocken
- Befestigung: verdeckt, durchgehend, Gewindeschrauben M5
- Besonderheit: Türgriff mit Stahlkern, außen Langschild, innen Rosetten



Beschreibung			Lochung/ Abstand	F1	F9			P.E.	Krt.
				Art.-Nr./€	Art.-Nr./€				
FS-Wechsel-Garnitur (Knopf/Griff)			72	<b>10726905</b> <b>154,52</b>	10726913 <b>169,96</b>			1	5

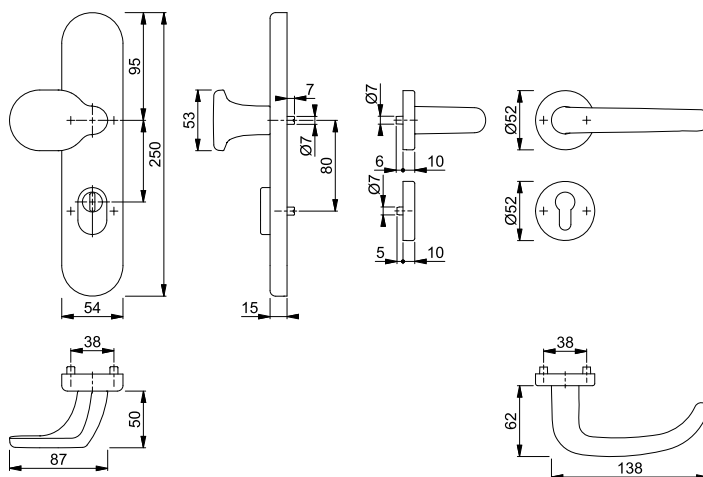

Befestigungs-Sets für Sondertürdicken siehe S. 882.



## San Francisco - FS-86G/3332ZA/3310/1301F ES1 (SK2)

duraplus®

HOPPE-Aluminium-Feuerschutz-Schutz-Langschild-Wechsel-Garnitur mit Zylinder-Abdeckung für Außen-/Wohnungsabschluss-Türen:



- geprüft und zertifiziert nach **DIN EN 1906: 47-D1142U (SK2)**, entspricht **DIN 18257 ES1** und **DIN 18273**, und mitgeprüft in Notausgangsverschlüssen nach **DIN EN 179**, Objekt-Garnitur
- Lagerung: außen gekröpfter Knopf fest, ummontierbar; innen Türgriff fest/drehbar, wartungsfreies Gleitlager
- Verbindung: HOPPE-FDW-Profilvollstift
- Zylinder-Abdeckung: gehärteter Stahl, für vorstehende Zylinderlänge 10-18 mm
- Unterkonstruktion: außen Stahl, innen Zamak/Stahl, Stütznocken
- Befestigung: verdeckt, durchgehend, Gewindeschrauben M6
- Besonderheit: Türgriff mit Stahlkern



Beschreibung	F1	F9	Lochung/ Abstand	F1		F9		P.E.	Krt.
				Art.-Nr./€	Art.-Nr./€	Art.-Nr./€	Art.-Nr./€		
FS-Wechsel-Garnitur (Knopf/Griff)	42-47	9	72	<b>3920460</b> <b>116,88</b>	3920478 <b>128,58</b>			1	5
FS-Türgriff-Garnitur (Griff/Griff)	42-47	9	72	3920267 <b>116,88</b>	3920371 <b>128,58</b>			1	5
FS-Antipanic-Türgriff-Garnitur (Griff/Griff)	67-72	9	92	3963161 <b>127,80</b>	3963179 <b>139,50</b>			1	5

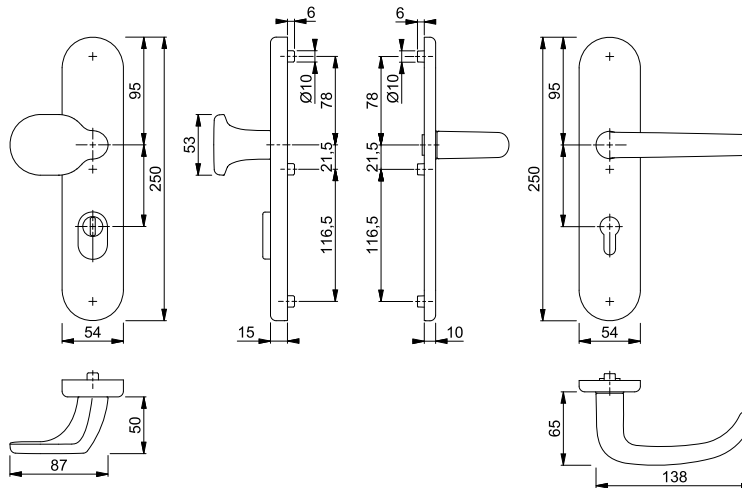

Befestigungs-Sets für Sondertürdicken siehe S. 882.



## San Francisco - FS-86G/3331/3310/1301F ES1 (SK2)

duraplus®

HOPPE-Aluminium-Feuerschutz-Schutz-Langschild-Wechsel-Garnitur für Außen-/Wohnungsabschluss-Türen:



- geprüft und zertifiziert nach **DIN EN 1906: 47-D1142U (SK2)**, entspricht **DIN 18257 ES1** und **DIN 18273**, und mitgeprüft in Notausgangsschlössern nach **DIN EN 179**, Objekt-Garnitur
- Lagerung: außen gekröpfter Knopf fest, ummontierbar; innen Türgriff fest/drehbar, wartungsfreies Gleitlager
- Verbindung: HOPPE-FDW-Profilvollstift
- Unterkonstruktion: außen Stahl, innen Zamak/Stahl, Stütznocken
- Befestigung: verdeckt, durchgehend, Gewindeschrauben M6
- Besonderheit: Türgriff mit Stahlkern



Beschreibung			Lochung/ Abstand	F1	F9			P.E.	Krt.
				Art.-Nr./€	Art.-Nr./€				
FS-Wechsel-Garnitur (Knopf/Griff)	42-47	9	72	<b>3920435</b> <b>94,30</b>	3920451 <b>103,74</b>			1	5
FS-Türgriff-Garnitur (Griff/Griff)	42-47	9	72	3920161 <b>94,30</b>	3920187 <b>103,74</b>			1	5
FS-Antipanik-Türgriff-Garnitur (Griff/Griff)	67-72	9	92	3963195 <b>105,22</b>	3963216 <b>114,66</b>			1	5

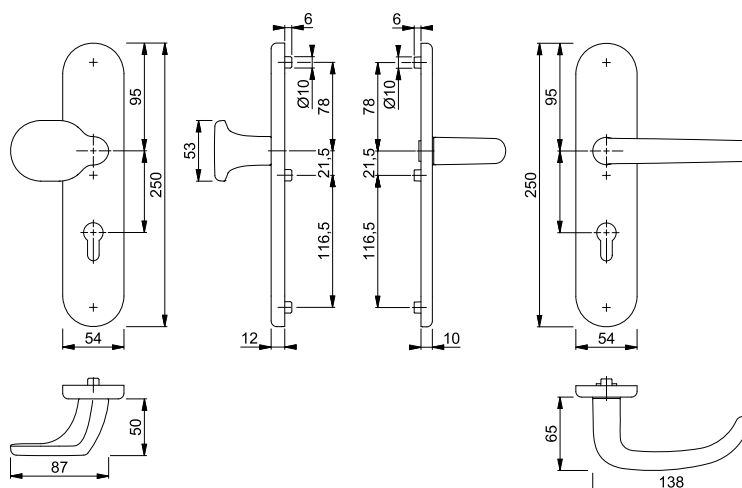

Befestigungs-Sets für Sondertürdicken siehe S. 882.



Sertos®





**San Francisco - FS-E86G/3332ZA/42H/42HS/1301 ES1 (SK2)**

duraplus®

HOPPE-Edelstahl-Feuerschutz-Kombi-Schutz-Wechsel-Garnitur mit Zylinder-Abdeckung für Außen-/Wohnungsabschluss-Türen:

- entspricht **DIN 18257 ES1** und **DIN 18273**, PIVCERT**Plus** (1.000.000 Prüfzyklen; siehe Zertifikat 29V48 für die **Sertos®**-Innentür-Garnitur) und geeignet für Notausgangsverschlüsse nach **DIN EN 179**
- Lagerung: außen gekröpfter Knopf fest, ummontierbar; innen Türgriff fest/drehbar, HOPPE-Steckgriff-Verbindung mit Kugel-Arretierung **Sertos®**, wartungsfreies Gleitlager
- Verbindung: HOPPE-FDW-Profilvollstift
- Zylinder-Abdeckung: gehärteter Stahl, für vorstehende Zylinderlänge 10-18 mm
- Unterkonstruktion: Stahl, Stütznocken
- Befestigung: verdeckt, durchgehend, Gewindeschrauben M5
- Besonderheit: außen Langschild, innen Rosetten



Beschreibung			Lochung/ Abstand	F69			P.E.	Krt.
				Art.-Nr./€				
FS-Wechsel-Garnitur (Knopf/Griff) 	42-47	9	 72	<b>10723253</b>			1	5
				<b>189,46</b>				

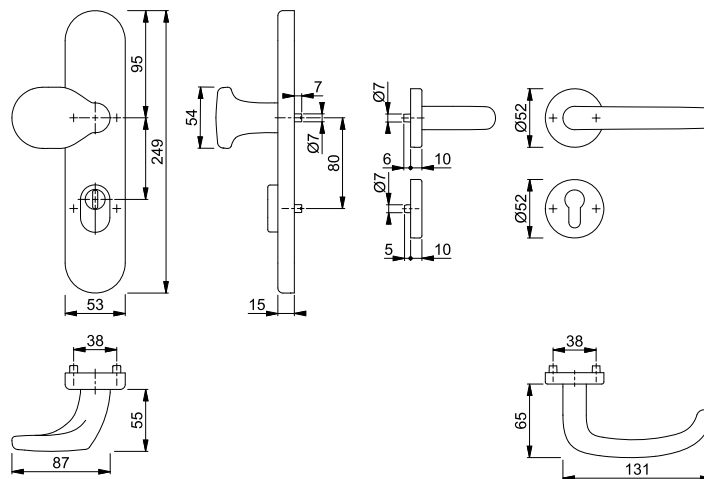

Befestigungs-Sets für Sondertürdicken siehe S. 882.

# Feuerschutz-(Antipanik-)Schutzbeschläge



## San Francisco - FS-E86G/3332ZA/3310/1301F ES1 (SK2)

duraplus®



HOPPE-Edelstahl-Feuerschutz-Schutz-Langschild-Wechsel-Garnitur mit Zylinder-Abdeckung für Außen-/Wohnungsabschluss-Türen:

- geprüft und zertifiziert nach **DIN EN 1906: 47-D1142U (SK2)**, entspricht **DIN 18257 ES1** und **DIN 18273**, und mitgeprüft in Notausgangsschlössern nach **DIN EN 179**, Objekt-Garnitur
- Lagerung: außen gekröpfter Knopf fest, ummontierbar; innen Türgriff fest/drehbar, wartungsfreies Gleitlager
- Verbindung: HOPPE-FDW-Profilvollstift
- Zylinder-Abdeckung: gehärteter Stahl, für vorstehende Zylinderlänge 10-18 mm
- Unterkonstruktion: außen Stahl, innen Zamak/Stahl, Stütznocken
- Befestigung: verdeckt, durchgehend, Gewindeschrauben M6



Beschreibung			Lochung/ Abstand	F69				P.E.	Krt.
				Art.-Nr./€					
FS-Wechsel-Garnitur (Knopf/Griff)	42-47	9	72	<b>3918116</b>				1	5
FS-Türgriff-Garnitur (Griff/Griff)	42-47	9	72	3918095				1	5
FS-Antipanik-Türgriff-Garnitur (Griff/Griff)	67-72	9	92	3966020				1	5

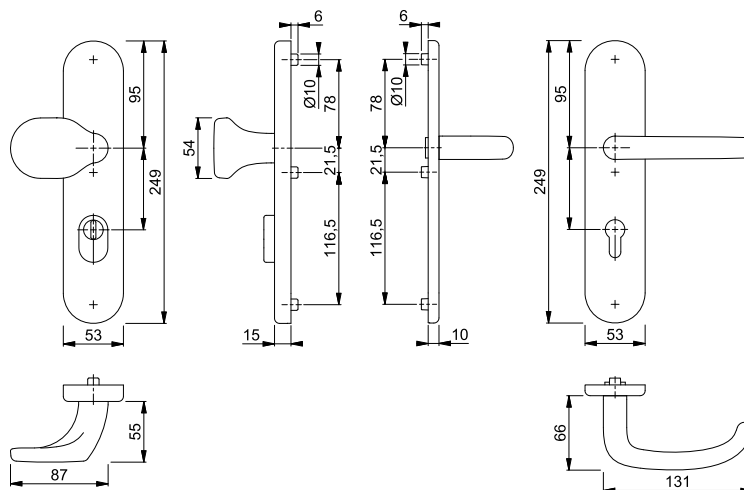

Befestigungs-Sets für Sondertürdicken siehe S. 882.



## San Francisco - FS-E86G/3331/3310/1301F ES1 (SK2)

duraplus®

HOPPE-Edelstahl-Feuerschutz-Schutz-Langschild-Wechsel-Garnitur für Außen-/Wohnungsabschluss-Türen:



- geprüft und zertifiziert nach **DIN EN 1906: 47-D1142U (SK2)**, entspricht **DIN 18257 ES1** und **DIN 18273**, und mitgeprüft in Notausgangsschlössern nach **DIN EN 179**, Objekt-Garnitur
- Lagerung: außen gekröpfter Knopf fest, ummontierbar; innen Türgriff fest/drehbar, wartungsfreies Gleitlager
- Verbindung: HOPPE-FDW-Profilvollstift
- Unterkonstruktion: außen Stahl, innen Zamak/Stahl, Stütznocken
- Befestigung: verdeckt, durchgehend, Gewindeschrauben M6



Beschreibung		42-47	9	Lochung/ Abstand	F69		P.E.	Krt.
					Art.-Nr./€			
FS-Wechsel-Garnitur (Knopf/Griff)		42-47	9		72	<b>3918108</b> <b>136,24</b>	1	5
FS-Türgriff-Garnitur (Griff/Griff)		42-47	9		72	3918087 <b>136,24</b>	1	5
FS-Antipanik-Türgriff-Garnitur (Griff/Griff)		67-72	9		92	3966134 <b>146,96</b>	1	5

Befestigungs-Sets für Sondertürdicken siehe S. 882.

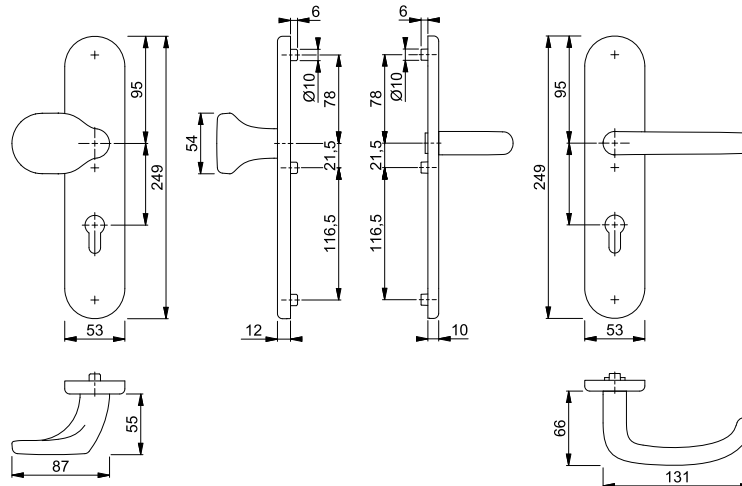



Sertos®



## Stockholm - FS-86G/3332ZA/42H/42HS/1140 ES1 (SK2)

duraplus®

HOPPE-Aluminium-Feuerschutz-Kombi-Schutz-Wechsel-Garnitur mit Zylinder-Abdeckung für Außen-/Wohnungsabschluss-Türen:

- entspricht **DIN 18257 ES1** und **DIN 18273**, PIVCERTPlus (1.000.000 Prüfzyklen; siehe Zertifikat 29V48 für die Sertos®-Innentür-Garnitur)
- Lagerung: außen gekröpfter Knopf fest, unmontierbar; innen Türgriff fest/drehbar, HOPPE-Steckgriff-Verbindung mit Kugel-Arretierung Sertos®, wartungsfreies Gleitlager
- Verbindung: HOPPE-FDW-Profilvollstift
- Zylinder-Abdeckung: gehärteter Stahl, für vorstehende Zylinderlänge 10-18 mm
- Unterkonstruktion: Stahl, Stütznocken
- Befestigung: verdeckt, durchgehend, Gewindeschrauben M5
- Besonderheit: Türgriff mit Stahlkern, außen Langschild, innen Rosetten



Beschreibung			Lochung/ Abstand	F1				P.E.	Krt.
				Art.-Nr./€					
FS-Wechsel-Garnitur (Knopf/Griff)	42-47	9	 72	<b>10726921</b> <b>143,60</b>				1	5

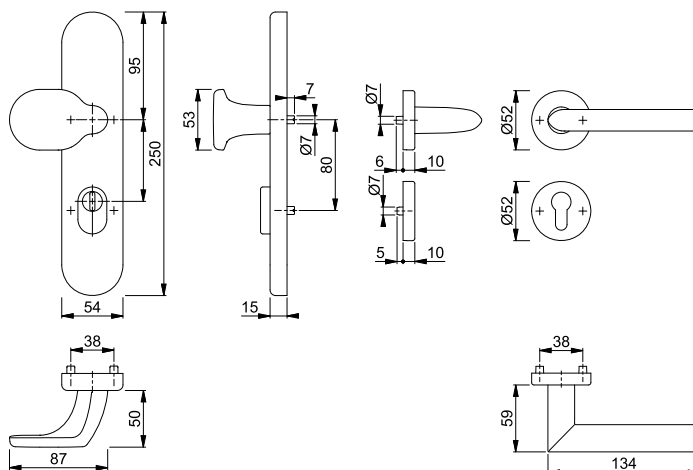

Befestigungs-Sets für Sondertürdicken siehe S. 882.





## Stockholm - FS-76G/3332ZA/3310/1140F ES1 (SK2)

duraplus®

HOPPE-Aluminium-Feuerschutz-Schutz-Langschild-Wechsel-Garnitur mit Zylinder-Abdeckung für Außen-/Wohnungsabschluss-Türen:



- geprüft und zertifiziert nach **DIN EN 1906: 47-D1142U (SK2)**, entspricht **DIN 18257 ES1** und **DIN 18273**, Objekt-Garnitur
- Lagerung: außen gekröpfter Knopf fest, ummontierbar; innen Türgriff fest/drehbar, wartungsfreies Gleitlager
- Verbindung: HOPPE-FDW-Profilvollstift
- Zylinder-Abdeckung: gehärteter Stahl, für vorstehende Zylinderlänge 10-18 mm
- Unterkonstruktion: außen Stahl, innen Zamak/Stahl, Stütznocken
- Befestigung: verdeckt, durchgehend, Gewindeschrauben M6
- Besonderheit: Türgriff mit Stahlkern



Beschreibung			Lochung/ Abstand	F1					P.E.	Krt.
				Art.-Nr./€						
FS-Wechsel-Garnitur (Knopf/Griff)	42-47	9	72	<b>3963267</b>					1	5
FS-Türgriff-Garnitur (Griff/Griff)	42-47	9	72	3963380					1	5

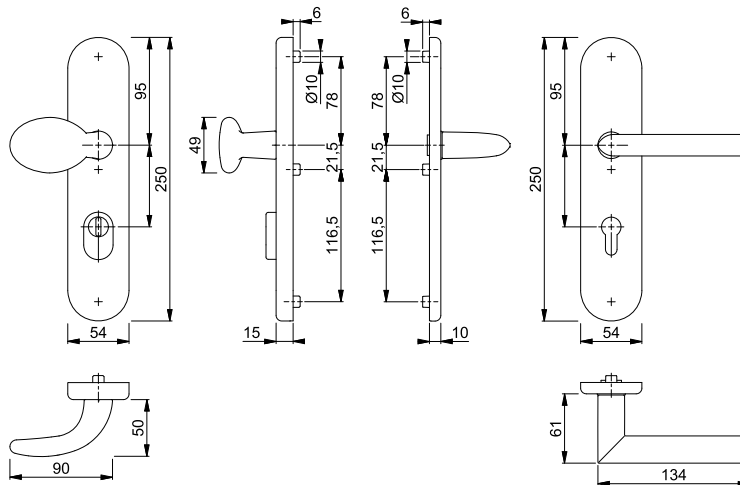

Befestigungs-Sets für Sondertürdicken siehe S. 882.







## Stockholm - FS-76G/3331/3310/1140F ES1 (SK2)

HOPPE-Aluminium-Feuerschutz-Schutz-Langschild-Wechsel-Garnitur für Außen-/Wohnungsabschluss-Türen:

- geprüft und zertifiziert nach **DIN EN 1906: 47-D1142U (SK2)**, entspricht **DIN 18257 ES1** und **DIN 18273**, Objekt-Garnitur
- Lagerung: außen gekröpfter Knopf fest, ummontierbar; innen Türgriff fest/drehbar, wartungsfreies Gleitlager
- Verbindung: HOPPE-FDW-Profilvollstift
- Unterkonstruktion: außen Stahl, innen Zamak/Stahl, Stütznocken
- Befestigung: verdeckt, durchgehend, Gewindeschrauben M6
- Besonderheit: Türgriff mit Stahlkern

duraplus®



Beschreibung			Lochung/ Abstand	F1	P.E.	Krt.
				Art.-Nr./€		
FS-Wechsel-Garnitur (Knopf/Griff)	42-47	9	 72	<b>3963401</b> <b>83,38</b>	1	5
FS-Türgriff-Garnitur (Griff/Griff)	42-47	9	 72	3963507 <b>83,38</b>	1	5

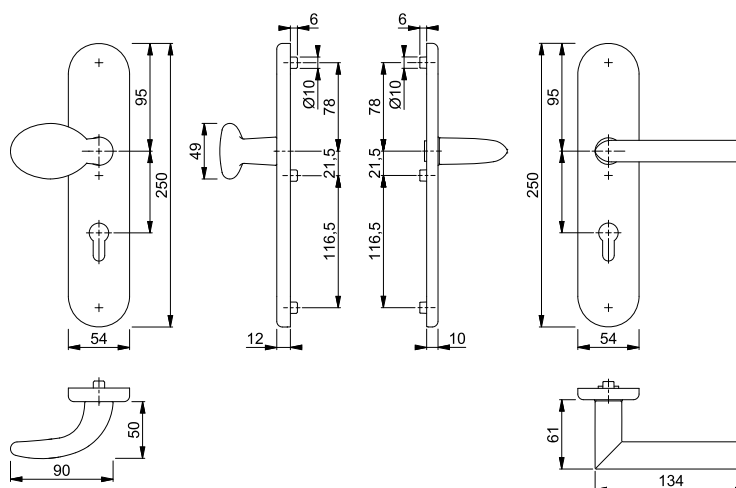

Befestigungs-Sets für Sondertürdicken siehe S. 882.



Sertos®



■ **Stockholm - FS-E86G/3332ZA/42H/42HS/1140 ES1 (SK2)**

duraplus®

HOPPE-Edelstahl-Feuerschutz-Kombi-Schutz-Wechsel-Garnitur mit Zylinder-Abdeckung für Außen-/Wohnungsabschluss-Türen:

- entspricht **DIN 18257 ES1** und **DIN 18273**, PIVCERT**Plus** (1.000.000 Prüfzyklen; siehe Zertifikat 29V48 für die **Sertos®**-Innentür-Garnitur)
- Lagerung: außen gekröpfter Knopf fest, ummontierbar; innen Türgriff fest/drehbar, HOPPE-Steckgriff-Verbindung mit Kugel-Arretierung **Sertos®**, wartungsfreies Gleitlager
- Verbindung: HOPPE-FDW-Profilvollstift
- Zylinder-Abdeckung: gehärteter Stahl, für vorstehende Zylinderlänge 10-18 mm
- Unterkonstruktion: Stahl, Stütznocken
- Befestigung: verdeckt, durchgehend, Gewindeschrauben M5
- Besonderheit: außen Langschild, innen Rosetten



Beschreibung			Lochung/ Abstand	F69			P.E.	Krt.
				Art.-Nr./€				
FS-Wechsel-Garnitur (Knopf/Griff)	42-47	9	 72	<b>10723245</b> <b>182,68</b>			1	5

Befestigungs-Sets für Sondertürdicken siehe S. 882.

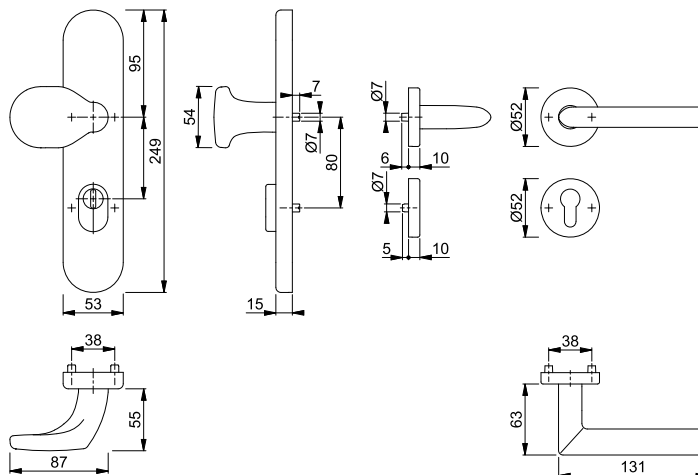

# Feuerschutz-(Antipanik-)Schutzbeschläge

## Stockholm - FS-E86G/3332ZA/3310/1140F ES1 (SK2)

duraplus®



HOPPE-Edelstahl-Feuerschutz-Schutz-Langschild-Wechsel-Garnitur mit Zylinder-Abdeckung für Außen-/Wohnungsabschluss-Türen:

- geprüft und zertifiziert nach **DIN EN 1906: 47-D1142U (SK2)**, entspricht **DIN 18257 ES1** und **DIN 18273**, Objekt-Garnitur
- Lagerung: außen gekröpfter Knopf fest, ummontierbar; innen Türgriff fest/drehbar, wartungsfreies Gleitlager
- Verbindung: HOPPE-FDW-Profilvollstift
- Zylinder-Abdeckung: gehärteter Stahl, für vorstehende Zylinderlänge 10-18 mm
- Unterkonstruktion: außen Stahl, innen Zamak/Stahl, Stütznocken
- Befestigung: verdeckt, durchgehend, Gewindeschrauben M6



Beschreibung			Lochung/ Abstand	F69 Art.-Nr./€			P.E.	Krt.
FS-Wechsel-Garnitur (Knopf/Griff)	42-47	9	72	<b>3918052</b> <b>145,74</b>			1	5
FS-Türgriff-Garnitur (Griff/Griff)	42-47	9	72	<b>3918036</b> <b>145,74</b>			1	5

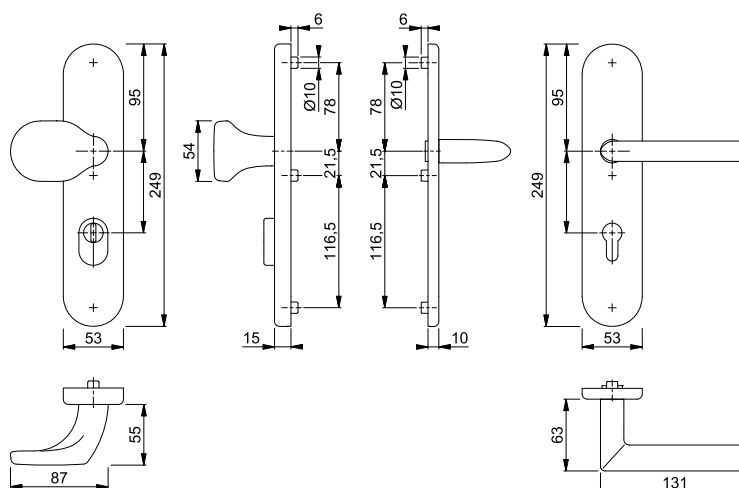

Befestigungs-Sets für Sondertürdicken siehe S. 882.



## Stockholm - FS-E86G/3331/3310/1140F ES1 (SK2)

HOPPE-Edelstahl-Feuerschutz-Schutz-Langschild-Wechsel-Garnitur für Außen-/Wohnungsabschluss-Türen:

- geprüft und zertifiziert nach **DIN EN 1906: 47-D1142U (SK2)**, entspricht **DIN 18257 ES1** und **DIN 18273**, Objekt-Garnitur
- Lagerung: außen gekröpfter Knopf fest, ummontierbar; innen Türgriff fest/drehbar, wartungsfreies Gleitlager
- Verbindung: HOPPE-FDW-Profilvollstift
- Unterkonstruktion: außen Stahl, innen Zamak/Stahl, Stütznocken
- Befestigung: verdeckt, durchgehend, Gewindeschrauben M6

duraplus®



Beschreibung			Lochung/ Abstand	F69				P.E.	Krt.
				Art.-Nr./€					
FS-Wechsel-Garnitur (Knopf/Griff)	42-47	9	72	<b>3918044</b>				1	5
FS-Türgriff-Garnitur (Griff/Griff)	42-47	9	72	3918028				1	5

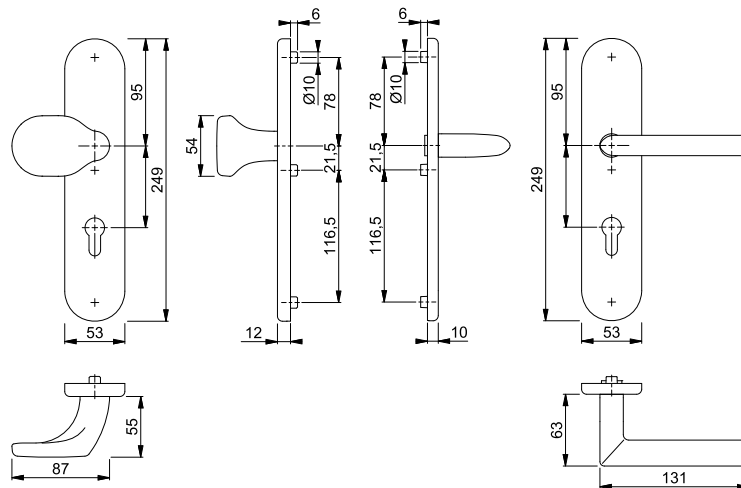

Befestigungs-Sets für Sondertürdicken siehe S. 882.

# Feuerschutz-(Antipanik-)Schutzbeschläge



## Stockholm - FS-86G/3332ZA/3310/1141F ES1 (SK2)

duraplus®



HOPPE-Aluminium-Feuerschutz-Schutz-Langschild-Wechsel-Garnitur mit Zylinder-Abdeckung für Außen-/Wohnungsabschluss-Türen:

- geprüft und zertifiziert nach **DIN EN 1906: 47-D1142U (SK2)**, entspricht **DIN 18257 ES1** und **DIN 18273**, und mitgeprüft in Notausgangsverschlüssen nach **DIN EN 179**, Objekt-Garnitur
- Lagerung: außen gekröpfter Knopf fest, ummontierbar; innen Türgriff fest/drehbar, wartungsfreies Gleitlager
- Verbindung: HOPPE-FDW-Profilvollstift
- Zylinder-Abdeckung: gehärteter Stahl, für vorstehende Zylinderlänge 10-18 mm
- Unterkonstruktion: außen Stahl, innen Zamak/Stahl, Stütznocken
- Befestigung: verdeckt, durchgehend, Gewindeschrauben M6
- Besonderheit: Türgriff mit Stahlkern



Beschreibung			Lochung/ Abstand	F1				P.E.	Krt.
				Art.-Nr./€					
FS-Wechsel-Garnitur (Knopf/Griff)	42-47	9	72	<b>3920566</b> <b>130,50</b>				1	5
FS-Türgriff-Garnitur (Griff/Griff)	42-47	9	72	3961667 <b>130,50</b>				1	5
FS-Antipanik-Türgriff-Garnitur (Griff/Griff)	67-72	9	92	3961675 <b>141,42</b>				1	5

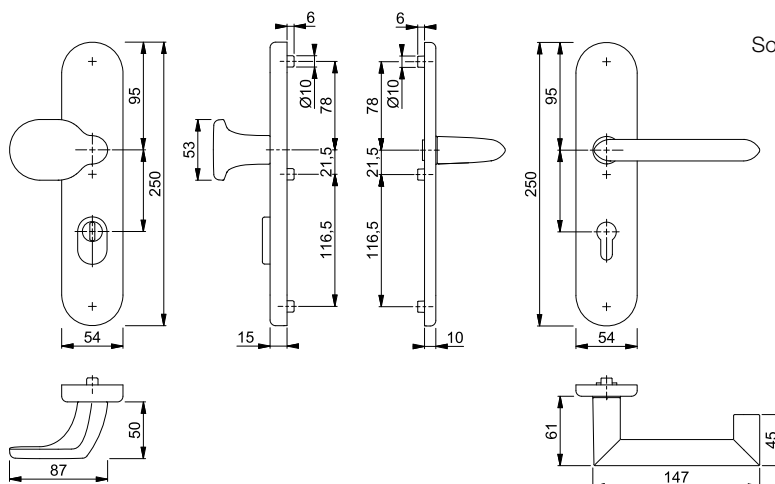

Befestigungs-Sets für Sondertürdicken siehe S. 882.



## Stockholm - FS-86G/3331/3310/1141F ES1 (SK2)

HOPPE-Aluminium-Feuerschutz-Schutz-Langschild-Wechsel-Garnitur für Außen-/Wohnungsabschluss-Türen:

- geprüft und zertifiziert nach **DIN EN 1906: 47-D1142U (SK2)**, entspricht **DIN 18257 ES1** und **DIN 18273**, und mitgeprüft in Notausgangsschlössern nach **DIN EN 179**, Objekt-Garnitur
- Lagerung: außen gekröpfter Knopf fest, ummontierbar; innen Türgriff fest/drehbar, wartungsfreies Gleitlager
- Verbindung: HOPPE-FDW-Profilvollstift
- Unterkonstruktion: außen Stahl, innen Zamak/Stahl, Stütznocken
- Befestigung: verdeckt, durchgehend, Gewindeschrauben M6
- Besonderheit: Türgriff mit Stahlkern

duraplus®



Beschreibung			Lochung/ Abstand	F1		P.E.	Krt.
				Art.-Nr./€			
FS-Wechsel-Garnitur (Knopf/Griff)	42-47	9	72	<b>3920507</b> <b>107,92</b>		1	5
FS-Türgriff-Garnitur (Griff/Griff)	42-47	9	72	3961683 <b>107,92</b>		1	5
FS-Antipanik-Türgriff-Garnitur (Griff/Griff)	67-72	9	92	3961691 <b>118,84</b>		1	5

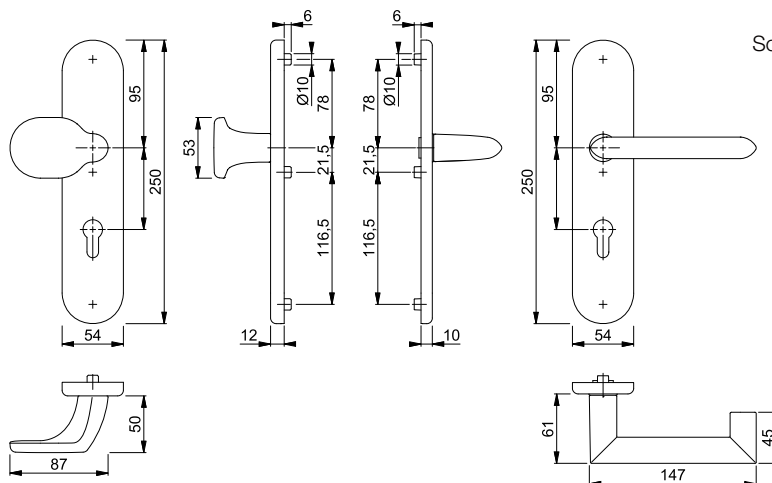

Befestigungs-Sets für Sondertürdicken siehe S. 882.

# Feuerschutz-(Antipanik-)Schutzbeschläge

## Stockholm - FS-E86G/3332ZA/3310/1141F ES1 (SK2)

duraplus®



HOPPE-Edelstahl-Feuerschutz-Schutz-Langschild-Wechsel-Garnitur mit Zylinder-Abdeckung für Außen-/Wohnungsabschluss-Türen:

- geprüft und zertifiziert nach **DIN EN 1906: 47-D1142U (SK2)**, entspricht **DIN 18257 ES1** und **DIN 18273**, und mitgeprüft in Notausgangsschlössern nach **DIN EN 179**, Objekt-Garnitur
- Lagerung: außen gekröpfter Knopf fest, ummontierbar; innen Türgriff fest/drehbar, wartungsfreies Gleitlager
- Verbindung: HOPPE-FDW-Profilvollstift
- Zylinder-Abdeckung: gehärteter Stahl, für vorstehende Zylinderlänge 10-18 mm
- Unterkonstruktion: außen Stahl, innen Zamak/Stahl, Stütznocken
- Befestigung: verdeckt, durchgehend, Gewindeschrauben M6



Beschreibung			Lochung/ Abstand	F69				P.E.	Krt.	
				Art.-Nr./€						
FS-Wechsel-Garnitur (Knopf/Griff)		42-47	9		72	<b>3918175</b>			1	5
FS-Türgriff-Garnitur (Griff/Griff)		42-47	9		72	3964972			1	5
FS-Antipanik-Türgriff-Garnitur (Griff/Griff)		67-72	9		92	3965078			1	5

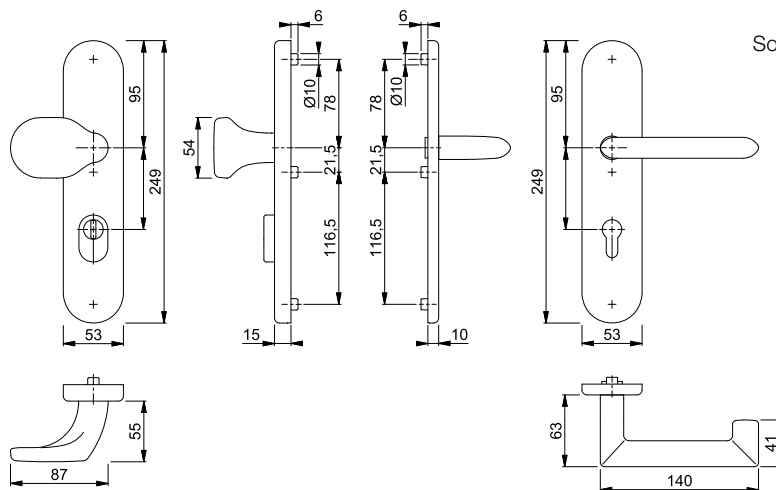

Befestigungs-Sets für Sondertürdicken siehe S. 882.





## Stockholm - FS-E86G/3331/3310/1141F ES1 (SK2)

HOPPE-Edelstahl-Feuerschutz-Schutz-Langschild-Wechsel-Garnitur für Außen-/Wohnungsabschluss-Türen:

- geprüft und zertifiziert nach **DIN EN 1906: 47-D1142U (SK2)**, entspricht **DIN 18257 ES1** und **DIN 18273**, und mitgeprüft in Notausgangsverschlüssen nach **DIN EN 179**, Objekt-Garnitur
- Lagerung: außen gekröpfter Knopf fest, unmontierbar; innen Türgriff fest/drehbar, wartungsfreies Gleitlager
- Verbindung: HOPPE-FDW-Profilvollstift
- Unterkonstruktion: außen Stahl, innen Zamak/Stahl, Stütznocken
- Befestigung: verdeckt, durchgehend, Gewindeschrauben M6

duraplus®



Beschreibung			Lochung/ Abstand	F69		P.E.	Krt.
				Art.-Nr./€			
FS-Wechsel-Garnitur (Knopf/Griff)	42-47	9		72	<b>3918167</b> <b>155,24</b>	1	5
FS-Türgriff-Garnitur (Griff/Griff)	42-47	9		72	3965174 <b>155,24</b>	1	5
FS-Antipanic-Türgriff-Garnitur (Griff/Griff)	67-72	9		92	3965203 <b>165,96</b>	1	5

Befestigungs-Sets für Sondertürdicken siehe S. 882.

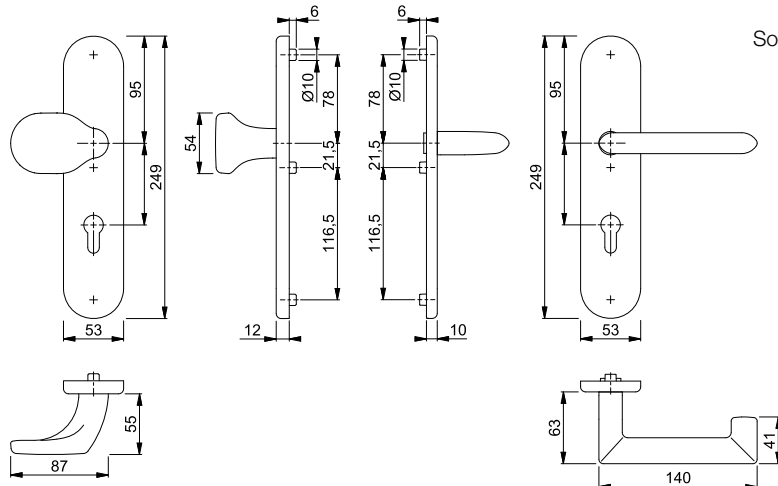

## ■ Trondheim - FS-E86G/3332ZA/42H/42HS/1430 ES1 (SK2)

duraplus®





HOPPE-Edelstahl-Feuerschutz-Kombi-Schutz-Wechsel-Garnitur mit Zylinder-Abdeckung für Außen-/Wohnungsabschluss-Türen:

- entspricht **DIN 18257 ES1** und **DIN 18273**, PIVCERTPlus (1.000.000 Prüfzyklen; siehe Zertifikat 29V48 für die **Sertos®**-Innentür-Garnitur)
- Lagerung: außen gekröpfter Knopf fest, unmontierbar; innen Türgriff fest/drehbar, HOPPE-Steckgriff-Verbindung mit Kugel-Arretierung **Sertos®**, wartungsfreies Gleitlager
- Verbindung: HOPPE-FDW-Profilvollstift
- Zylinder-Abdeckung: gehärteter Stahl, für vorstehende Zylinderlänge 10-18 mm
- Unterkonstruktion: Stahl, Stütznocken
- Befestigung: verdeckt, durchgehend, Gewindeschrauben M5
- Besonderheit: außen Langschild, innen Rosetten



Sertos®

Beschreibung			Lochung/ Abstand	F69				P.E.	Krt.
				Art.-Nr./€					
FS-Wechsel-Garnitur (Knopf/Griff)	42-47	9	 72	<b>10723229</b> <b>182,14</b>				1	5

Befestigungs-Sets für Sondertürdicken siehe S. 882.

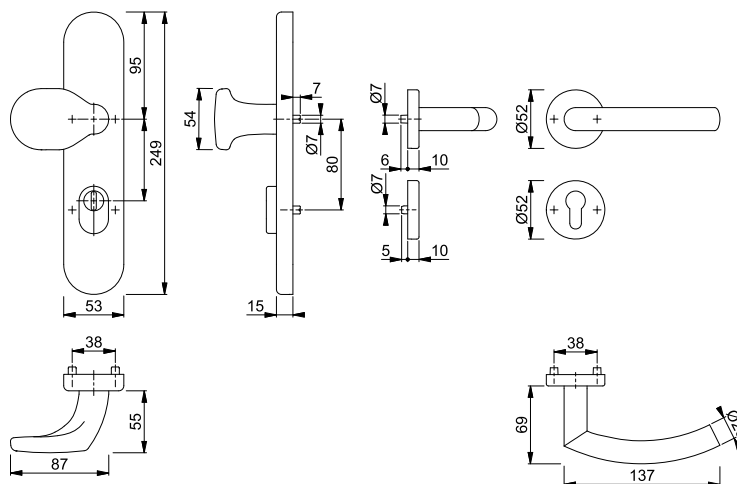





## Produktlinie duravert®

für exklusive Ansprüche



**Athinai**  
M156  
Seite 574



**Las Vegas**  
E1440  
Seite 575





## Produktlinie duraplus®

mehr als üblich



**Amsterdam**  
(E)1400  
Seite 578



**Bonn**  
(E)150  
Seite 579



**Dallas**  
(E)1643  
Seite 580



**Marseille**  
(E)1138  
Seite 581



**New York**  
1810  
Seite 582



**Paris**  
(E)138  
Seite 582



**Rotterdam**  
1401  
Seite 583

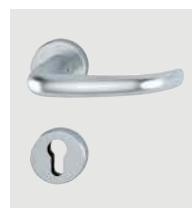

**San Francisco**  
(E)1301  
Seite 584



**Stockholm**  
(E)1140  
Seite 585



**Tōkyō**  
1710  
Seite 586



**Trondheim**  
E1430  
Seite 586



**Verona**  
1510, E1800,  
M151  
Seite 587



(E/M)86G/3332ZA  
ES1 (SK2)  
Seite 589, 591, 592



E61G/2222ZA  
ES1 (SK2)  
Seite 590





# Kombi-Schutzbeschläge





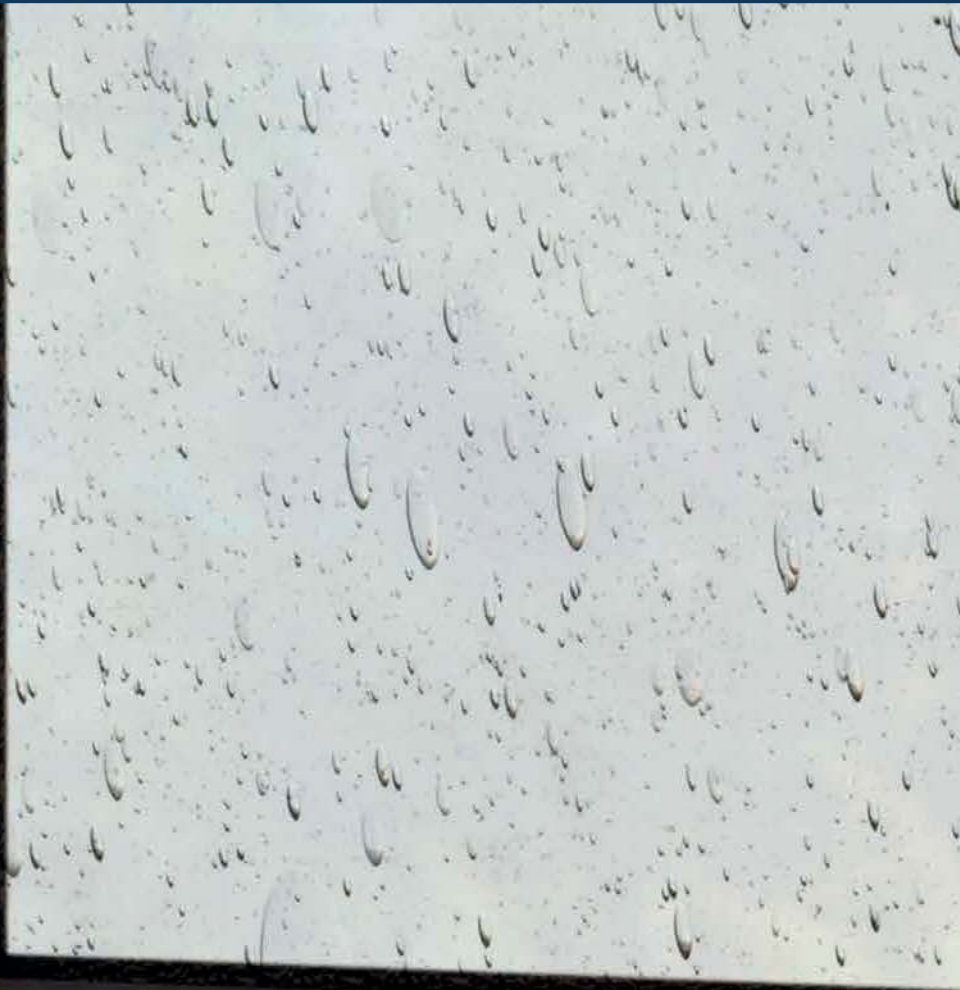

für exklusive Ansprüche **duravert®**



Schnellstift

## Athinai - M156/19/19S

duravert®

HOPPE-Messing-Rosetten-Türgriff-Halbgarnitur mit Schlüsselrosette für Außen-/Wohnungsabschluss-Türen (Innenseite):

- Lagerung: Türgriff lose, wartungsfreies Gleitlager
- Verbindung: für **HOPPE-Schnellstift**
- Unterkonstruktion: Stahl, Stütznocken
- Befestigung: verdeckt, durchgehend, für Gewindeschrauben M5
- Besonderheit: kombinierbar mit Knopflangschild **ES1 (SK2)** für Kombi-Schutz



Beschreibung	8	Lochung	F49R/F98R	F72/F9	F98/H07	P.E.	Krt.
			Art.-Nr./€	Art.-Nr./€	Art.-Nr./€		
Türgriff-Halbgarnitur (innen) für Kombi-Schutz			<b>3355270</b> <b>121,94</b>	3419430 <b>113,24</b>	3355325 <b>121,94</b>	1	10

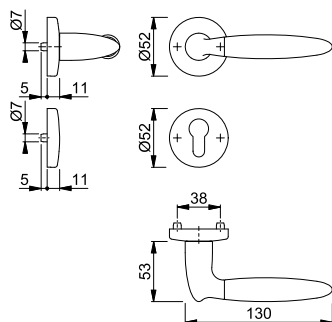

Farbvarianten:

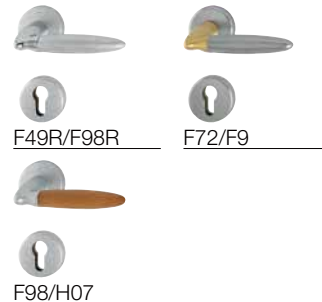

Resista® wird auf alle Oberflächen gewährt, die in der Farbnummer den Buchstaben **R** enthalten.

**Resista®**

Die Halbgarnitur ist ausschließlich mit Knopfschildern für Kombi-Schutz (ab S. 589) kombinierbar und entspricht nur so den Anforderungen der Schutzklasse ES1 (SK2).





**Schnellstift**



### Las Vegas - E1440Z/19/19S

duravent®

HOPPE-Edelstahl-Rosetten-Türgriff-Halbgarnitur mit Schlüsselrosette für Außen-/Wohnungsabschluss-Türen (Innenseite):

- Lagerung: Türgriff lose, wartungsfreies Gleitlager
- Verbindung: für **HOPPE-Schnellstift**
- Unterkonstruktion: Stahl, Stütznocken
- Befestigung: verdeckt, durchgehend, für Gewindeschrauben M5
- Besonderheit: kombinierbar mit Knopflangschild **ES1 (SK2)** für Kombi-Schutz



Beschreibung		Lochung	F69				P.E.	Krt.
			Art.-Nr./€					
Türgriff-Halbgarnitur (innen) für Kombi-Schutz	8		<b>3332078</b> <b>60,60</b>				1	10

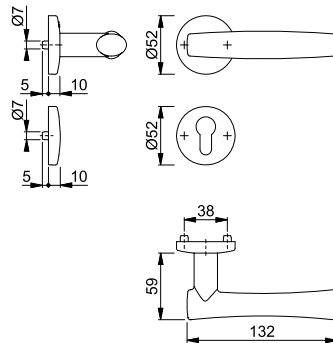

Die Halbgarnitur ist ausschließlich mit Knopfschildern für Kombi-Schutz (ab S. 589) kombinierbar und entspricht nur so den Anforderungen der Schutzklasse ES1 (SK2).

# Kombi-Schutzbeschläge





mehr als üblich **duraplus**<sup>®</sup>



Schnellstift

## Amsterdam - 1400/42/42S

duraplus®

HOPPE-Aluminium-Rosetten-Türgriff-Halbgarnitur mit Schlüsselrosette für Außen-/Wohnungsabschluss-Türen (Innenseite):

- Lagerung: Türgriff lose, wartungsfreies Gleitlager
- Verbindung: für **HOPPE-Schnellstift**
- Unterkonstruktion: Stahl, Stütznocken
- Befestigung: verdeckt, durchgehend, für Gewindeschrauben M5
- Besonderheit: kombinierbar mit Knopflangschild **ES1 (SK2)** für Kombi-Schutz

Beschreibung	8	Lochung	F1	P.E.	Krt.
			Art.-Nr./€		
Türgriff-Halbgarnitur (innen) für Kombi-Schutz			<b>3339253</b> <b>35,46</b>	1	10

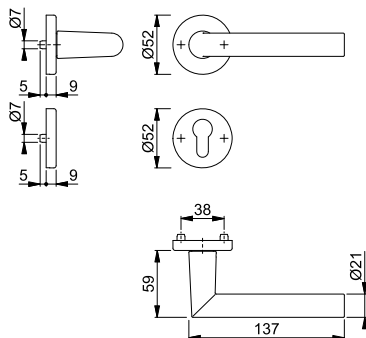

Die Halbgarnitur ist ausschließlich mit Knopfschildern für Kombi-Schutz (ab S. 589) kombinierbar und entspricht nur so den Anforderungen der Schutzklasse ES1 (SK2).



Schnellstift

## Amsterdam - E1400Z/42/42S

duraplus®

HOPPE-Edelstahl-Rosetten-Türgriff-Halbgarnitur mit Schlüsselrosette für Außen-/Wohnungsabschluss-Türen (Innenseite):

- Lagerung: Türgriff lose, wartungsfreies Gleitlager
- Verbindung: für **HOPPE-Schnellstift**
- Unterkonstruktion: Stahl, Stütznocken
- Befestigung: verdeckt, durchgehend, für Gewindeschrauben M5
- Besonderheit: kombinierbar mit Knopflangschild **ES1 (SK2)** für Kombi-Schutz



Beschreibung	8	Lochung	F69	P.E.	Krt.
			Art.-Nr./€		
Türgriff-Halbgarnitur (innen) für Kombi-Schutz			<b>3332035</b> <b>48,90</b>	1	10

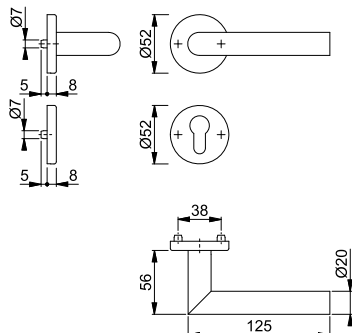

Die Halbgarnitur ist ausschließlich mit Knopfschildern für Kombi-Schutz (ab S. 589) kombinierbar und entspricht nur so den Anforderungen der Schutzklasse ES1 (SK2).



**Schnellstift**

**Bonn - 150/42/42S**

duraplus®

HOPPE-Aluminium-Rosetten-Türgriff-Halbgarnitur mit Schlüsselrosette für Außen-/Wohnungsabschluss-Türen (Innenseite):

- Lagerung: Türgriff lose, wartungsfreies Gleitlager
- Verbindung: für **HOPPE-Schnellstift**
- Unterkonstruktion: Stahl, Stütznocken
- Befestigung: verdeckt, durchgehend, für Gewindeschrauben M5
- Besonderheit: kombinierbar mit Knopflangschild **ES1 (SK2)** für Kombi-Schutz

Beschreibung	8	Lochung	F1	P.E.	Krt.
			Art.-Nr./€		
Türgriff-Halbgarnitur (innen) für Kombi-Schutz			<b>3359844</b> <b>35,46</b>	1	10

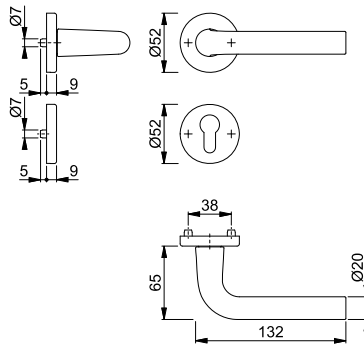

Die Halbgarnitur ist ausschließlich mit Knopfschildern für Kombi-Schutz (ab S. 589) kombinierbar und entspricht nur so den Anforderungen der Schutzklasse ES1 (SK2).



**Schnellstift**

**Bonn - E150Z/42/42S**

duraplus®

14

HOPPE-Edelstahl-Rosetten-Türgriff-Halbgarnitur mit Schlüsselrosette für Außen-/Wohnungsabschluss-Türen (Innenseite):

- Lagerung: Türgriff lose, wartungsfreies Gleitlager
- Verbindung: für **HOPPE-Schnellstift**
- Unterkonstruktion: Stahl, Stütznocken
- Befestigung: verdeckt, durchgehend, für Gewindeschrauben M5
- Besonderheit: kombinierbar mit Knopflangschild **ES1 (SK2)** für Kombi-Schutz



Beschreibung	8	Lochung	F69	P.E.	Krt.
			Art.-Nr./€		
Türgriff-Halbgarnitur (innen) für Kombi-Schutz			<b>3332123</b> <b>48,90</b>	1	10

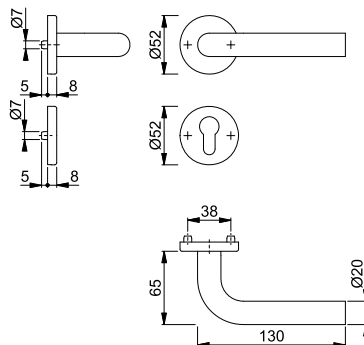

Die Halbgarnitur ist ausschließlich mit Knopfschildern für Kombi-Schutz (ab S. 589) kombinierbar und entspricht nur so den Anforderungen der Schutzklasse ES1 (SK2).





Schnellstift

## Dallas - 1643/52/52S

duraplus®

HOPPE-Aluminium-Rosetten-Türgriff-Halbgarnitur mit Schlüsselrosette für Außen-/Wohnungsabschluss-Türen (Innenseite):

- Lagerung: Türgriff lose, wartungsfreies Gleitlager
- Verbindung: für **HOPPE-Schnellstift**
- Unterkonstruktion: Stahl, Stütznocken
- Befestigung: verdeckt, durchgehend, für Gewindeschrauben M5
- Besonderheit: kombinierbar mit Knopflangschild **ES1 (SK2)** für Kombi-Schutz

Beschreibung	8	Lochung	F1	F9			P.E.	Krt.
			Art.-Nr./€	Art.-Nr./€				
Türgriff-Halbgarnitur (innen) für Kombi-Schutz			<b>3582237</b> <b>38,74</b>	3582325 <b>42,62</b>			1	10

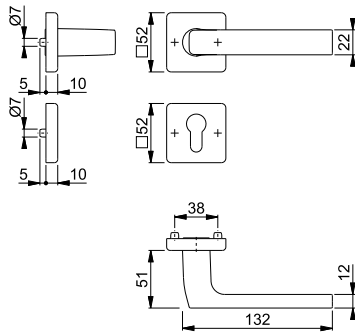

Die Halbgarnitur ist ausschließlich mit Knopfschildern für Kombi-Schutz (ab S. 589) kombinierbar und entspricht nur so den Anforderungen der Schutzklasse ES1 (SK2).



Schnellstift

## Dallas - E1643Z/52/52S

duraplus®

HOPPE-Edelstahl-Rosetten-Türgriff-Halbgarnitur mit Schlüsselrosette für Außen-/Wohnungsabschluss-Türen (Innenseite):

- Lagerung: Türgriff lose, wartungsfreies Gleitlager
- Verbindung: für **HOPPE-Schnellstift**
- Unterkonstruktion: Stahl, Stütznocken
- Befestigung: verdeckt, durchgehend, für Gewindeschrauben M5
- Besonderheit: kombinierbar mit Knopflangschild **ES1 (SK2)** für Kombi-Schutz



Beschreibung	8	Lochung	F69				P.E.	Krt.
			Art.-Nr./€					
Türgriff-Halbgarnitur (innen) für Kombi-Schutz			<b>3589050</b> <b>61,88</b>				1	10

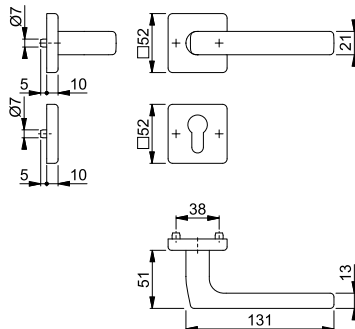

Die Halbgarnitur ist ausschließlich mit Knopfschildern für Kombi-Schutz (ab S. 589) kombinierbar und entspricht nur so den Anforderungen der Schutzklasse ES1 (SK2).



**Schnellstift**

**Marseille - 1138/42/42S**

duraplus®

HOPPE-Aluminium-Rosetten-Türgriff-Halbgarnitur mit Schlüsselrosette für Außen-/Wohnungsabschluss-Türen (Innenseite):

- Lagerung: Türgriff lose, wartungsfreies Gleitlager
- Verbindung: für **HOPPE-Schnellstift**
- Unterkonstruktion: Stahl, Stütznocken
- Befestigung: verdeckt, durchgehend, für Gewindeschrauben M5
- Besonderheit: kombinierbar mit Knopflängschild **ES1 (SK2)** für Kombi-Schutz

Beschreibung	8	Lochung	F1	P.E.	Krt.
			Art.-Nr./€		
Türgriff-Halbgarnitur (innen) für Kombi-Schutz			<b>3333425</b> <b>28,92</b>	1	10

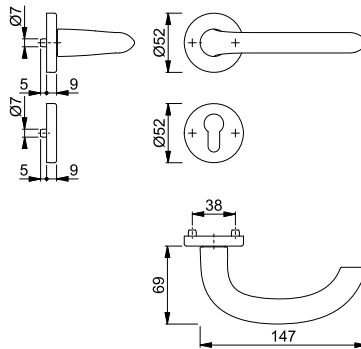

Die Halbgarnitur ist ausschließlich mit Knopfschildern für Kombi-Schutz (ab S. 589) kombinierbar und entspricht nur so den Anforderungen der Schutzklasse ES1 (SK2).



**Schnellstift**

**Marseille - E1138Z/42/42S**

duraplus®

14

HOPPE-Edelstahl-Rosetten-Türgriff-Halbgarnitur mit Schlüsselrosette für Außen-/Wohnungsabschluss-Türen (Innenseite):

- Lagerung: Türgriff lose, wartungsfreies Gleitlager
- Verbindung: für **HOPPE-Schnellstift**
- Unterkonstruktion: Stahl, Stütznocken
- Befestigung: verdeckt, durchgehend, für Gewindeschrauben M5
- Besonderheit: kombinierbar mit Knopflängschild **ES1 (SK2)** für Kombi-Schutz



Beschreibung	8	Lochung	F69	P.E.	Krt.
			Art.-Nr./€		
Türgriff-Halbgarnitur (innen) für Kombi-Schutz			<b>3331948</b> <b>50,80</b>	1	10

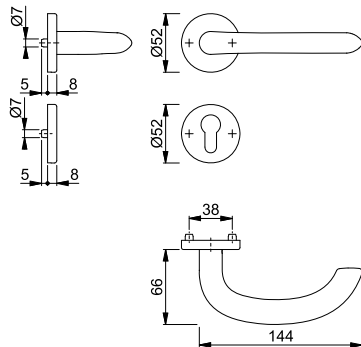

Die Halbgarnitur ist ausschließlich mit Knopfschildern für Kombi-Schutz (ab S. 589) kombinierbar und entspricht nur so den Anforderungen der Schutzklasse ES1 (SK2).



Schnellstift

## New York - 1810H/42/42S

duraplus®

HOPPE-Aluminium-Rosetten-Türgriff-Halbgarnitur mit Schlüsselrosette für Außen-/Wohnungsabschluss-Türen (Innenseite):

- Lagerung: Türgriff lose, wartungsfreies Gleitlager
- Verbindung: für **HOPPE-Schnellstift**
- Unterkonstruktion: Stahl, Stütznocken
- Befestigung: verdeckt, durchgehend, für Gewindeschrauben M5
- Besonderheit: kombinierbar mit Knopflangschild **ES1 (SK2)** für Kombi-Schutz

Beschreibung	K	Lochung	F1	F9			P.E.	Krt.
			Art.-Nr./€	Art.-Nr./€				
Türgriff-Halbgarnitur (innen) für Kombi-Schutz	8		<b>3272861</b> <b>27,12</b>	3272888 <b>29,82</b>			1	10

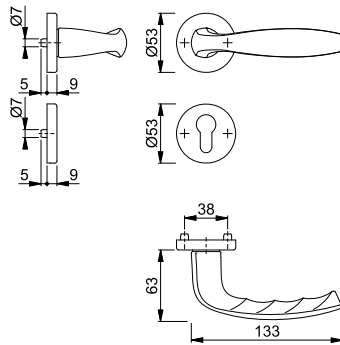

Die Halbgarnitur ist ausschließlich mit Knopfschildern für Kombi-Schutz (ab S. 589) kombinierbar und entspricht nur so den Anforderungen der Schutzklasse ES1 (SK2).



Schnellstift

## Paris - 138L/42/42S

duraplus®

HOPPE-Aluminium-Rosetten-Türgriff-Halbgarnitur mit Schlüsselrosette für Außen-/Wohnungsabschluss-Türen (Innenseite):

- Lagerung: Türgriff lose, wartungsfreies Gleitlager
- Verbindung: für **HOPPE-Schnellstift**
- Unterkonstruktion: Stahl, Stütznocken
- Befestigung: verdeckt, durchgehend, für Gewindeschrauben M5
- Besonderheit: kombinierbar mit Knopflangschild **ES1 (SK2)** für Kombi-Schutz

Beschreibung	K	Lochung	F1	F2	F4		P.E.	Krt.
			Art.-Nr./€	Art.-Nr./€	Art.-Nr./€			
Türgriff-Halbgarnitur (innen) für Kombi-Schutz	8		<b>3358163</b> <b>35,46</b>	3358171 <b>35,46</b>	3358180 <b>39,00</b>		1	10

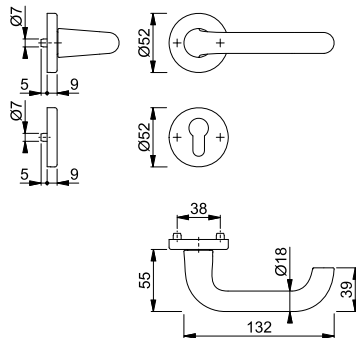

Die Halbgarnitur ist ausschließlich mit Knopfschildern für Kombi-Schutz (ab S. 589) kombinierbar und entspricht nur so den Anforderungen der Schutzklasse ES1 (SK2).





**Schnellstift**

**Paris - E138Z/42/42S**

duraplus®

HOPPE-Edelstahl-Rosetten-Türgriff-Halbgarnitur mit Schlüsselrosette für Außen-/Wohnungsabschluss-Türen (Innenseite):

- Lagerung: Türgriff lose, wartungsfreies Gleitlager
- Verbindung: für **HOPPE-Schnellstift**
- Unterkonstruktion: Stahl, Stütznocken
- Befestigung: verdeckt, durchgehend, für Gewindeschrauben M5
- Besonderheit: kombinierbar mit Knopflangschild **ES1 (SK2)** für Kombi-Schutz



Beschreibung	8	Lochung	F69	F77-R	P.E.	Krt.
			Art.-Nr./€	Art.-Nr./€		
Türgriff-Halbgarnitur (innen) für Kombi-Schutz			<b>3332019</b> 48,90	3434200 83,14	1	10

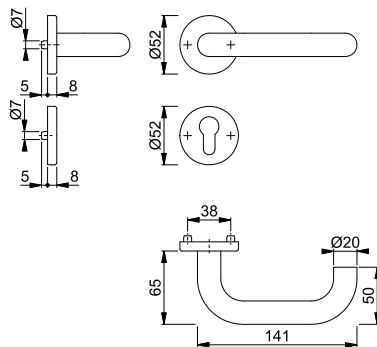

Resista® wird auf alle Oberflächen gewährt, die in der Farbnummer den Buchstaben **R** enthalten.

**Resista®**

Die Halbgarnitur ist ausschließlich mit Knopfschildern für Kombi-Schutz (ab S. 589) kombinierbar und entspricht nur so den Anforderungen der Schutzklasse ES1 (SK2).



**Schnellstift**

**Rotterdam - 1401/42/42S**

duraplus®

14

HOPPE-Aluminium-Rosetten-Türgriff-Halbgarnitur mit Schlüsselrosette für Außen-/Wohnungsabschluss-Türen (Innenseite):

- Lagerung: Türgriff lose, wartungsfreies Gleitlager
- Verbindung: für **HOPPE-Schnellstift**
- Unterkonstruktion: Stahl, Stütznocken
- Befestigung: verdeckt, durchgehend, für Gewindeschrauben M5
- Besonderheit: kombinierbar mit Knopflangschild **ES1 (SK2)** für Kombi-Schutz

Beschreibung	8	Lochung	F1	P.E.	Krt.
			Art.-Nr./€		
Türgriff-Halbgarnitur (innen) für Kombi-Schutz			<b>3614315</b> 46,12	1	10

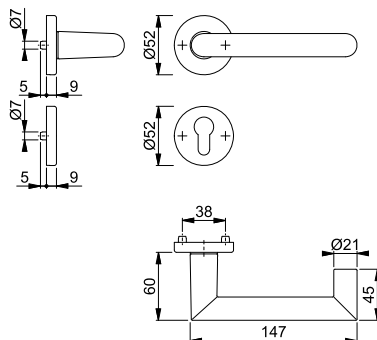



Schnellstift

## San Francisco - 1301/42/42S

duraplus®

HOPPE-Aluminium-Rosetten-Türgriff-Halbgarnitur mit Schlüsselrosette für Außen-/Wohnungsabschluss-Türen (Innenseite):

- Lagerung: Türgriff lose, wartungsfreies Gleitlager
- Verbindung: für **HOPPE-Schnellstift**
- Unterkonstruktion: Stahl, Stütznocken
- Befestigung: verdeckt, durchgehend, für Gewindeschrauben M5
- Besonderheit: kombinierbar mit Knopflangschild **ES1 (SK2)** für Kombi-Schutz

Beschreibung	8	Lochung	F1	F9			P.E.	Krt.
			Art.-Nr./€	Art.-Nr./€				
Türgriff-Halbgarnitur (innen) für Kombi-Schutz			<b>3716135</b> 35,46	3716160 39,00			1	10

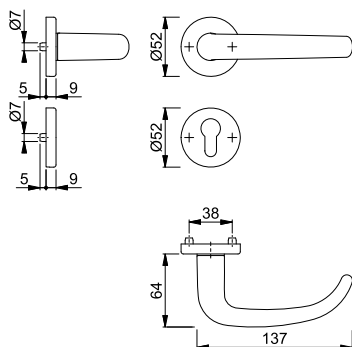

Die Halbgarnitur ist ausschließlich mit Knopfschildern für Kombi-Schutz (ab S. 589) kombinierbar und entspricht nur so den Anforderungen der Schutzklasse ES1 (SK2).



Schnellstift

## San Francisco - E1301Z/42/42S

duraplus®

HOPPE-Edelstahl-Rosetten-Türgriff-Halbgarnitur mit Schlüsselrosette für Außen-/Wohnungsabschluss-Türen (Innenseite):

- Lagerung: Türgriff lose, wartungsfreies Gleitlager
- Verbindung: für **HOPPE-Schnellstift**
- Unterkonstruktion: Stahl, Stütznocken
- Befestigung: verdeckt, durchgehend, für Gewindeschrauben M5
- Besonderheit: kombinierbar mit Knopflangschild **ES1 (SK2)** für Kombi-Schutz



Beschreibung	8	Lochung	F69				P.E.	Krt.
			Art.-Nr./€					
Türgriff-Halbgarnitur (innen) für Kombi-Schutz			<b>10818455</b> 54,86				1	10

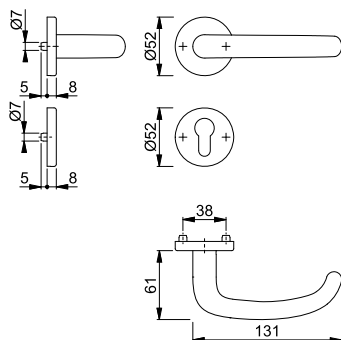

Die Halbgarnitur ist ausschließlich mit Knopfschildern für Kombi-Schutz (ab S. 589) kombinierbar und entspricht nur so den Anforderungen der Schutzklasse ES1 (SK2).



**Schnellstift**

### Stockholm - 1140/42/42S

duraplus®

HOPPE-Aluminium-Rosetten-Türgriff-Halbgarnitur mit Schlüsselrosette für Außen-/Wohnungsabschluss-Türen (Innenseite):

- Lagerung: Türgriff lose, wartungsfreies Gleitlager
- Verbindung: für **HOPPE-Schnellstift**
- Unterkonstruktion: Stahl, Stütznocken
- Befestigung: verdeckt, durchgehend, für Gewindeschrauben M5
- Besonderheit: kombinierbar mit Knopflängschild **ES1 (SK2)** für Kombi-Schutz

Beschreibung	8	Lochung	F1	F9	P.E.	Krt.
			Art.-Nr./€	Art.-Nr./€		
Türgriff-Halbgarnitur (innen) für Kombi-Schutz			<b>3335181</b> <b>28,92</b>	3335199 <b>31,80</b>	1	10

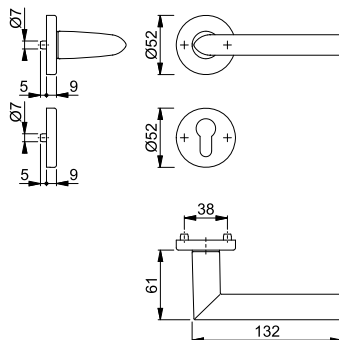

Die Halbgarnitur ist ausschließlich mit Knopfschildern für Kombi-Schutz (ab S. 589) kombinierbar und entspricht nur so den Anforderungen der Schutzklasse ES1 (SK2).



**Schnellstift**

### Stockholm - E1140Z/42/42S

duraplus®

14

HOPPE-Edelstahl-Rosetten-Türgriff-Halbgarnitur mit Schlüsselrosette für Außen-/Wohnungsabschluss-Türen (Innenseite):

- Lagerung: Türgriff lose, wartungsfreies Gleitlager
- Verbindung: für **HOPPE-Schnellstift**
- Unterkonstruktion: Stahl, Stütznocken
- Befestigung: verdeckt, durchgehend, für Gewindeschrauben M5
- Besonderheit: kombinierbar mit Knopflängschild **ES1 (SK2)** für Kombi-Schutz



Beschreibung	8	Lochung	F69	P.E.	Krt.
			Art.-Nr./€		
Türgriff-Halbgarnitur (innen) für Kombi-Schutz			<b>3331956</b> <b>50,80</b>	1	10

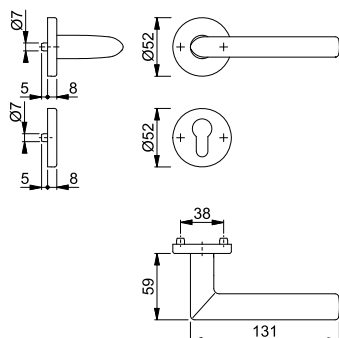

Die Halbgarnitur ist ausschließlich mit Knopfschildern für Kombi-Schutz (ab S. 589) kombinierbar und entspricht nur so den Anforderungen der Schutzklasse ES1 (SK2).



Schnellstift

## ■ Tôkyô - 1710/42/42S

duraplus®

HOPPE-Aluminium-Rosetten-Türgriff-Halbgarnitur mit Schlüsselrosette für Außen-/Wohnungsabschluss-Türen (Innenseite):

- Lagerung: Türgriff lose, wartungsfreies Gleitlager
- Verbindung: für **HOPPE-Schnellstift**
- Unterkonstruktion: Stahl, Stütznocken
- Befestigung: verdeckt, durchgehend, für Gewindeschrauben M5
- Besonderheit: kombinierbar mit Knopfflangenschild **ES1 (SK2)** für Kombi-Schutz

Beschreibung	8	Lochung	F1	P.E.	Krt.
			Art.-Nr./€		
Türgriff-Halbgarnitur (innen) für Kombi-Schutz			<b>3342719</b> <b>25,76</b>	1	10

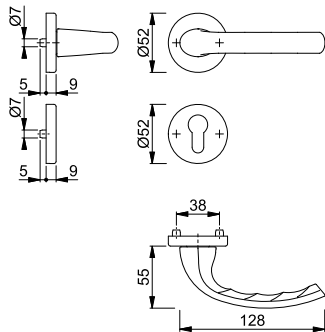

Die Halbgarnitur ist ausschließlich mit Knopfschildern für Kombi-Schutz (ab S. 589) kombinierbar und entspricht nur so den Anforderungen der Schutzklasse ES1 (SK2).



Schnellstift

## ■ Trondheim - E1430Z/42/42S

duraplus®

HOPPE-Edelstahl-Rosetten-Türgriff-Halbgarnitur mit Schlüsselrosette für Außen-/Wohnungsabschluss-Türen (Innenseite):

- Lagerung: Türgriff lose, wartungsfreies Gleitlager
- Verbindung: für **HOPPE-Schnellstift**
- Unterkonstruktion: Stahl, Stütznocken
- Befestigung: verdeckt, durchgehend, für Gewindeschrauben M5
- Besonderheit: kombinierbar mit Knopfflangenschild **ES1 (SK2)** für Kombi-Schutz



Beschreibung	8	Lochung	F69	P.E.	Krt.
			Art.-Nr./€		
Türgriff-Halbgarnitur (innen) für Kombi-Schutz			<b>3332051</b> <b>50,46</b>	1	10

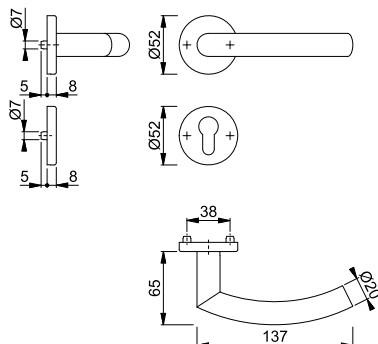

Die Halbgarnitur ist ausschließlich mit Knopfschildern für Kombi-Schutz (ab S. 589) kombinierbar und entspricht nur so den Anforderungen der Schutzklasse ES1 (SK2).



**Schnellstift**

### Verona - 1510/42/42S

duraplus®

HOPPE-Aluminium-Rosetten-Türgriff-Halbgarnitur mit Schlüsselrosette für Außen-/Wohnungsabschluss-Türen (Innenseite):

- Lagerung: Türgriff lose, wartungsfreies Gleitlager
- Verbindung: für **HOPPE-Schnellstift**
- Unterkonstruktion: Stahl, Stütznocken
- Befestigung: verdeckt, durchgehend, für Gewindeschrauben M5
- Besonderheit: kombinierbar mit Knopflangschild **ES1 (SK2)** für Kombi-Schutz

Beschreibung	8	Lochung	F1	F2	F4	P.E.	Krt.
			Art.-Nr./€	Art.-Nr./€	Art.-Nr./€		
Türgriff-Halbgarnitur (innen) für Kombi-Schutz			<b>3338621</b> <b>28,92</b>	3338681 <b>28,92</b>	3338728 <b>31,80</b>	1	10

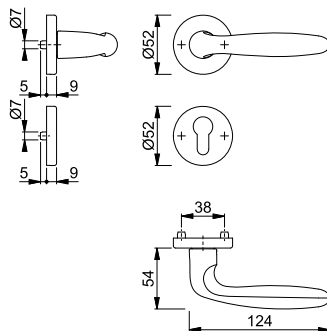

Die Halbgarnitur ist ausschließlich mit Knopfschildern für Kombi-Schutz (ab S. 589) kombinierbar und entspricht nur so den Anforderungen der Schutzklasse ES1 (SK2).



**Schnellstift**

### Verona - E1800Z/42/42S

duraplus®

14

HOPPE-Edelstahl-Rosetten-Türgriff-Halbgarnitur mit Schlüsselrosette für Außen-/Wohnungsabschluss-Türen (Innenseite):

- Lagerung: Türgriff lose, wartungsfreies Gleitlager
- Verbindung: für **HOPPE-Schnellstift**
- Unterkonstruktion: Stahl, Stütznocken
- Befestigung: verdeckt, durchgehend, für Gewindeschrauben M5
- Besonderheit: kombinierbar mit Knopflangschild **ES1 (SK2)** für Kombi-Schutz



Beschreibung	8	Lochung	F69				P.E.	Krt.
			Art.-Nr./€					
Türgriff-Halbgarnitur (innen) für Kombi-Schutz			<b>3332182</b> <b>79,30</b>				1	10

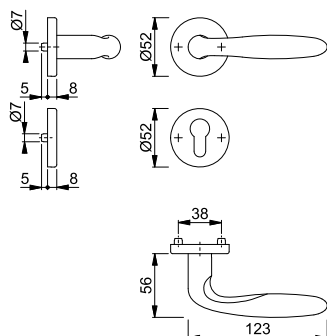

Die Halbgarnitur ist ausschließlich mit Knopfschildern für Kombi-Schutz (ab S. 589) kombinierbar und entspricht nur so den Anforderungen der Schutzklasse ES1 (SK2).



**Schnellstift**

## Verona - M151/42/42S

duraplus®

HOPPE-Messing-Rosetten-Türgriff-Halbgarnitur mit Schlüsselrosette für Außen-/Wohnungsabschluss-Türen (Innenseite):

- Lagerung: Türgriff lose, wartungsfreies Gleitlager
- Verbindung: für **HOPPE-Schnellstift**
- Unterkonstruktion: Stahl, Stütznocken
- Befestigung: verdeckt, durchgehend, für Gewindeschrauben M5
- Besonderheit: kombinierbar mit Knopflangschild **ES1 (SK2)** für Kombi-Schutz



Beschreibung	8	Lochung	F49-R	F77-R			P.E.	Krt.
			Art.-Nr./€	Art.-Nr./€				
Türgriff-Halbgarnitur (innen) für Kombi-Schutz			3351949 <b>65,24</b>	<b>3351957</b> <b>70,26</b>			1	10

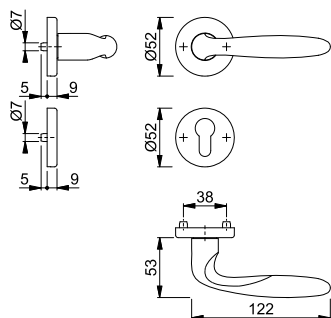

Resista® wird auf alle Oberflächen gewährt, die in der Farbnummer den Buchstaben **R** enthalten.

**Resista®**

Die Halbgarnitur ist ausschließlich mit Knopfschildern für Kombi-Schutz (ab S. 589) kombinierbar und entspricht nur so den Anforderungen der Schutzklasse ES1 (SK2).







**Schnellstift**

**86G/3332ZA ES1 (SK2)**

duraplus®

HOPPE-Aluminium-Knopflangschild mit Zylinder-Abdeckung für Außen-/Wohnungsabschluss-Türen:

- in Kombination mit den passenden Türgriff-Halbgarnituren geprüft nach **DIN 18257 ES1 (SK2)**
- Lagerung: gekröpfter Knopf fest, ummontierbar
- Verbindung: HOPPE-FDW-Vollstift für **HOPPE-Schnellstift**
- Zylinder-Abdeckung: gehärteter Stahl, für vorstehende Zylinderlänge 10-18 mm
- Unterkonstruktion: Stahl, Stütznocken
- Befestigung: verdeckt, durchgehend, Gewindeschrauben M5
- Besonderheit: kombinierbar mit Türgriff-Halbgarnitur für Kombi-Schutz

Beschreibung			Lochung/ Abstand	F1	F2	F4	F9	P.E.	Krt.
				Art.-Nr./€	Art.-Nr./€	Art.-Nr./€	Art.-Nr./€		
Knopflangschild für Kombi-Schutz, Stück			72	<b>3346998</b> 94,80	3347165 94,80	3347211 104,28	3347253 104,28	1	5
			92	3347018 101,60	3347181 101,60	3347245 111,10	3347270 111,10	1	5

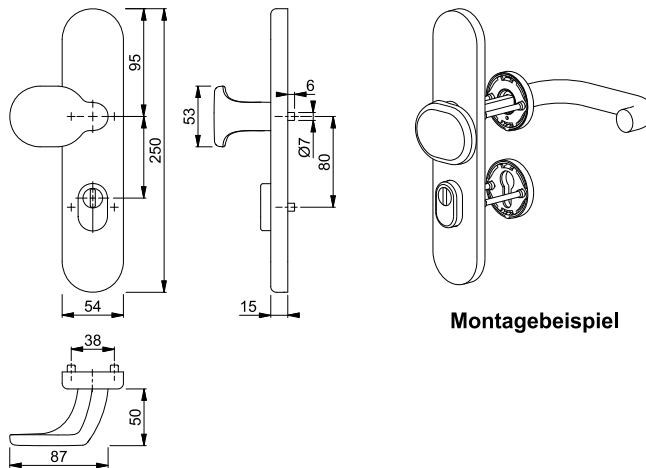



Schnellstift

## ■ E61G/2222ZA ES1 (SK2)

duraplus®





HOPPE-Edelstahl-Knopflangschild mit Zylinder-Abdeckung für Außen-/Wohnungsabschluss-Türen:

- in Kombination mit den passenden Türgriff-Halbgarnituren geprüft nach **DIN 18257**

### ES1 (SK2)

- Lagerung: gekröpfter Knopf fest, ummontierbar
- Verbindung: HOPPE-FDW-Vollstift für **HOPPE-Schnellstift**
- Zylinder-Abdeckung: gehärteter Stahl, für vorstehende Zylinderlänge 10-18 mm
- Unterkonstruktion: Stahl, Stütznocken
- Befestigung: verdeckt, durchgehend, Gewindeschrauben M5
- Besonderheit: kombinierbar mit Türgriff-Halbgarnitur für Kombi-Schutz



Beschreibung			Lochung/ Abstand	F69				P.E.	Krt.
				Art.-Nr./€					
Knopflangschild für Kombi-Schutz, Stück	37-42	8	 72	<b>3860971</b> <b>119,84</b>				1	5
	67-72	10	 92	3860962 <b>126,64</b>				1	5

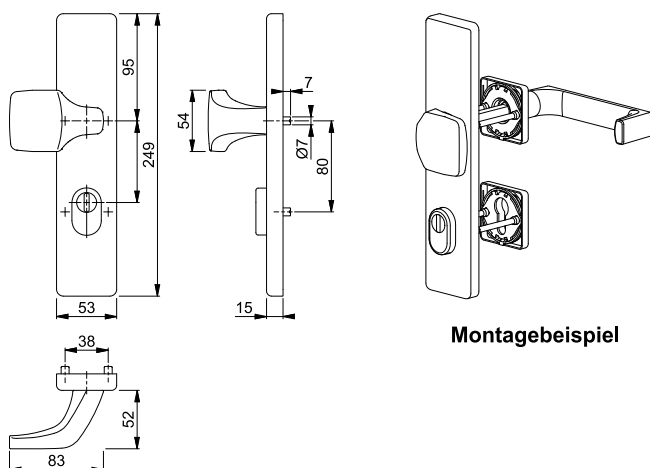





**Schnellstift**

■ **E86G/3332ZA ES1 (SK2)**

duraplus®





HOPPE-Edelstahl-Knopflingschild mit Zylinder-Abdeckung für Außen-/Wohnungsabschluss-Türen:

• in Kombination mit den passenden Türgriff-Halbgarnituren geprüft nach **DIN 18257**

**ES1 (SK2)**

- Lagerung: gekröpfter Knopf fest, ummontierbar
- Verbindung: HOPPE-FDW-Vollstift für **HOPPE-Schnellstift**
- Zylinder-Abdeckung: gehärteter Stahl, für vorstehende Zylinderlänge 10-18 mm
- Unterkonstruktion: Stahl, Stütznocken
- Befestigung: verdeckt, durchgehend, Gewindeschrauben M5
- Besonderheit: kombinierbar mit Türgriff-Halbgarnitur für Kombi-Schutz



Beschreibung			Lochung/ Abstand	F69				P.E.	Krt.
				Art.-Nr./€					
Knopflingschild für Kombi-Schutz, Stück			72	<b>3332246</b>				1	5
			92	3332300				1	5

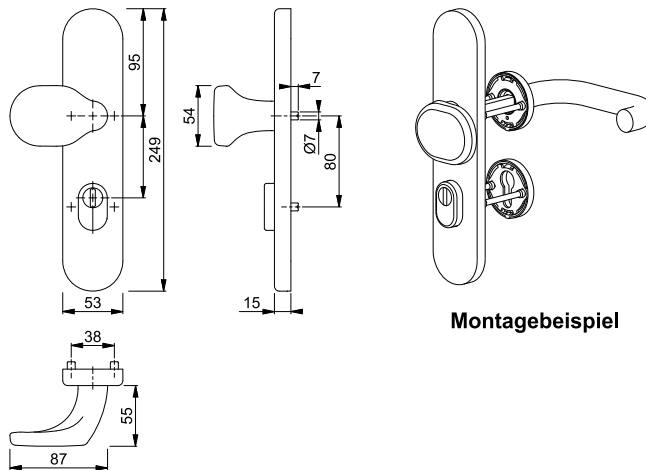



Schnellstift

## M86G/3332ZA ES1 (SK2)

duraplus®

HOPPE-Messing-Knopflingschild mit Zylinder-Abdeckung für Außen-/Wohnungsabschluss-Türen:

- in Kombination mit den passenden Türgriff-Halbgarnituren geprüft nach **DIN 18257**

### ES1 (SK2)

- Lagerung: gekröpfter Knopf fest, ummontierbar
- Verbindung: HOPPE-FDW-Vollstift für **HOPPE-Schnellstift**
- Zylinder-Abdeckung: gehärteter Stahl, für vorstehende Zylinderlänge 10-18 mm
- Unterkonstruktion: Stahl, Stütznocken
- Befestigung: verdeckt, durchgehend, Gewindeschrauben M5
- Besonderheit: kombinierbar mit Türgriff-Halbgarnitur für Kombi-Schutz



Beschreibung			Lochung/ Abstand	F41-R	F49-R	F77-R	F98-R	P.E.	Krt.
				Art.-Nr./€	Art.-Nr./€	Art.-Nr./€	Art.-Nr./€		
Knopflingschild für Kombi-Schutz, Stück	37-42	8		3420713 <b>198,92</b>	3420721 <b>198,92</b>	<b>3420764</b> <b>214,22</b>	3420772 <b>198,92</b>	1	5
	67-72	10		3420596 <b>205,74</b>	3420641 <b>205,74</b>	3420676 <b>221,02</b>	3420684 <b>205,74</b>	1	5

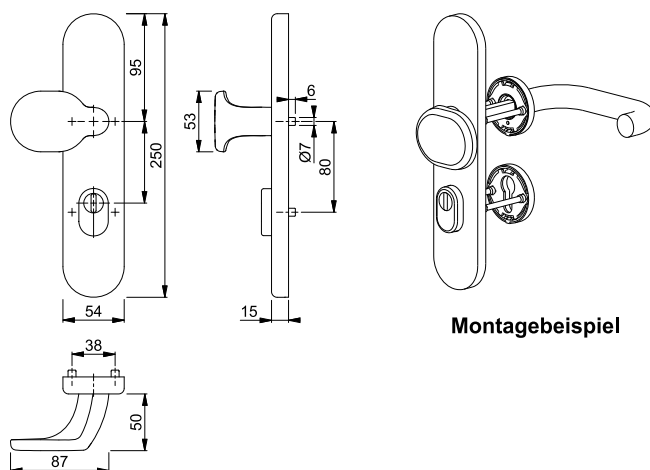

Resista® wird auf alle Oberflächen gewährt, die in der Farbnummer den Buchstaben **R** enthalten.

Resista®



# Übersicht Knopf-Garnituren (ohne Schutzklasse)



## Produktlinie duravert®

für exklusive Ansprüche

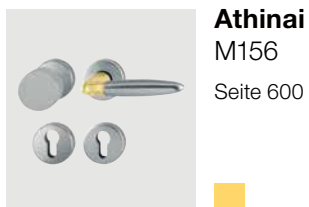

**Athinai**  
M156  
Seite 600

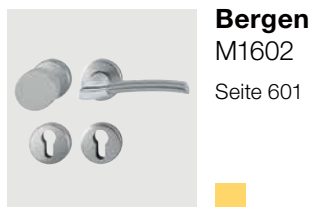

**Bergen**  
M1602  
Seite 601



**Brisbane**  
1670  
Seite 602

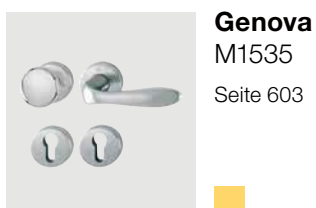

**Genova**  
M1535  
Seite 603



**Las Vegas**  
E1440  
Seite 604



**Melbourne**  
1672  
Seite 604

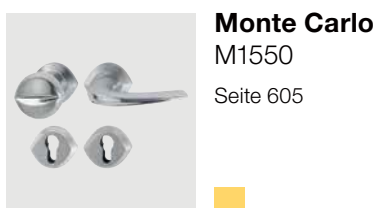

**Monte Carlo**  
M1550  
Seite 605



M43/847N  
Seite 605





## Produktlinie duraplus®

mehr als üblich



**Amsterdam**  
(E)1400  
Seite 608



**Antwerpen**  
E1420  
Seite 613



**Atlanta**  
(M)1530  
Seite 613



**Bonn**  
(E)150  
Seite 615

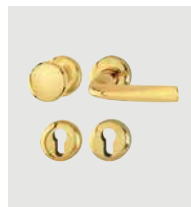

**Cannes**  
M1545  
Seite 619



**Dallas**  
(E)1643  
Seite 619



**Denver**  
E1310  
Seite 622



**London**  
113  
Seite 623



**Luxembourg**  
199  
Seite 624



**Marseille**  
(E)1138  
Seite 625



**New York**  
1810  
Seite 631



**Paris**  
(E)138  
Seite 632



**Potsdam**  
M112PL  
Seite 637

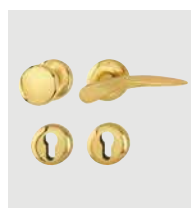

**Ródos**  
M1603  
Seite 637



**Rotterdam**  
(E)1401  
Seite 638



**San Francisco**  
(E)1301  
Seite 642

















**Stockholm**  
(E)1140  
Seite 645



**Tôkyô**  
1710  
Seite 650



# Übersicht Knopf-Garnituren (ohne Schutzklasse)

	<p><b>Trondheim</b> E1430 Seite 652</p>		<p><b>Verona</b> 1510, M151 Seite 655</p>		<p><b>Vitória</b> (M)1515 Seite 657</p>
	<p><b>Wien</b> M123 Seite 659</p>		<p>58/202(K) Seite 660</p>		<p>(E)50/42KV Seite 661, 662</p>
	<p>50/11 Seite 661</p>		<p>53/11 Seite 661</p>		<p>(E)58/42KV Seite 662</p>
	<p>E58/849N Seite 663</p>		<p>M43/848N Seite 663</p>		<p>50 Seite 664</p>
	<p>53 Seite 664</p>		<p>(E)58 Seite 664, 665</p>		<p>M90 Seite 665</p>



## Produktlinie duranorm®

konsequent günstig



**Birmingham**  
1117  
Seite 668



**Cardiff**  
E1850  
Seite 669



**Frankfurt**  
117  
Seite 670



**Helsingborg**  
E1730  
Seite 670



54/11  
Seite 671



54  
Seite 671





# Knopf-Garnituren (ohne Schutzklasse)







15

für exklusive Ansprüche **duravert®**

# Knopf-Garnituren (ohne Schutzklasse)

## Athinai - M90/343/156

duravert®



Schnellstift

HOPPE-Messing-Langschild-Wechsel-Garnitur für Wohnungsabschluss-Türen:

- geprüft nach **DIN EN 1906: 37-0140U**, Objekt-Garnitur
- Lagerung: außen Knopf fest, innen Türgriff lose, wartungsfreies Gleitlager
- Verbindung: **HOPPE-Schnellstift** mit HOPPE-FDW-Vollstift (Lochteil)
- Befestigung: sichtbar, Mehrzweckschrauben



Beschreibung			Lochung/ Abstand	F49R/F98R Art.-Nr./€			P.E.	Krt.
Wechsel-Garnitur (Knopf/Griff)	37-47	8	72	<b>2804467</b> <b>105,56</b>			1	4

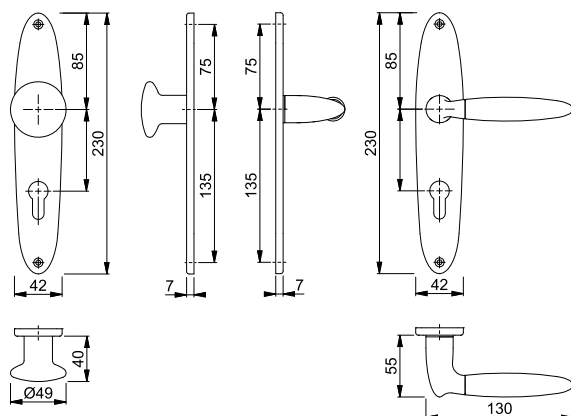

Resista® wird auf alle Oberflächen gewährt, die in der Farbnummer den Buchstaben **R** enthalten.

Resista®

## Athinai - M58/19KV/19KVS/156

duravert®



Schnellstift

HOPPE-Messing-Rosetten-Wechsel-Garnitur mit Schlüsselrosetten für Wohnungsabschluss-Türen:

- geprüft nach **DIN EN 1906: 37-0140A**, Objekt-Garnitur
- Lagerung: außen Knopf fest, innen Türgriff lose, Rückhofeder rechts/links verwendbar, wartungsfreies Gleitlager
- Verbindung: **HOPPE-Schnellstift** mit HOPPE-FDW-Vollstift (Lochteil)
- Unterkonstruktion: Kunststoff, Stütznocken
- Befestigung: verdeckt, durchgehend, Mehrzweckschrauben; Knopf-/Griffrosetten von innen, Schlüsselrosetten wechelseitig



Beschreibung			Lochung	F72/F9 Art.-Nr./€			P.E.	Krt.
Wechsel-Garnitur (Knopf/Griff)	37-42	8		<b>2727385</b> <b>96,34</b>			1	4

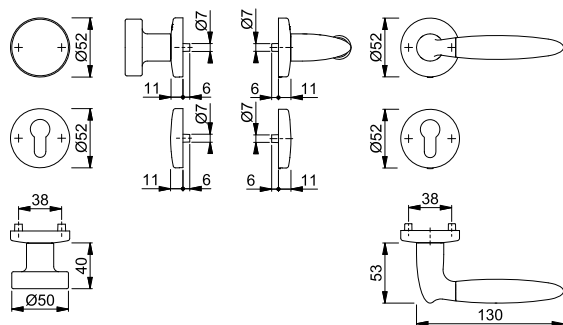



Schnellstift

**Athinai - M90/19KV/19KVS/156**

duravert®

HOPPE-Messing-Rosetten-Wechsel-Garnitur mit Schlüsselrosetten für Wohnungsabschluss-Türen:

- geprüft nach **DIN EN 1906: 37-0140A**, Objekt-Garnitur
- Lagerung: außen Knopf fest, innen Türgriff lose, Rückholfeder rechts/links verwendbar, wartungsfreies Gleitlager
- Verbindung: **HOPPE-Schnellstift** mit HOPPE-FDW-Vollstift (Lochteil)
- Unterkonstruktion: Kunststoff, Stütznocken
- Befestigung: verdeckt, durchgehend, Mehrzweckschrauben; Knopf-/Griffrosetten von innen, Schlüsselrosetten wechselseitig



Beschreibung			Lochung	F49R/F98R Art.-Nr./€			P.E.	Krt.
Wechsel-Garnitur (Knopf/Griff)	37-42	8		<b>2727393</b> <b>103,74</b>			1	4

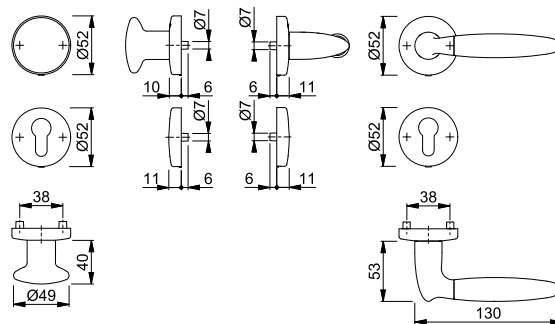

Farbvarianten:



F49R/F98R

Resista® wird auf alle Oberflächen gewährt, die in der Farbnummer den Buchstaben **R** enthalten.

**Resista®**



Schnellstift

**Bergen - M58/19KV/19KVS/1602**

duravert®

HOPPE-Messing-Rosetten-Wechsel-Garnitur mit Schlüsselrosetten für Wohnungsabschluss-Türen:

- geprüft nach **DIN EN 1906: 37-0140A**, Objekt-Garnitur
- Lagerung: außen Knopf fest, innen Türgriff lose, Rückholfeder rechts/links verwendbar, wartungsfreies Gleitlager
- Verbindung: **HOPPE-Schnellstift** mit HOPPE-FDW-Vollstift (Lochteil)
- Unterkonstruktion: Kunststoff, Stütznocken
- Befestigung: verdeckt, durchgehend, Mehrzweckschrauben; Knopf-/Griffrosetten von innen, Schlüsselrosetten wechselseitig



Beschreibung			Lochung	F49/F9	F72/F9			P.E.	Krt.
				Art.-Nr./€	Art.-Nr./€				
Wechsel-Garnitur (Knopf/Griff), rechts	37-42	8		<b>2727449</b> <b>114,92</b>	2727431 <b>114,92</b>			1	4
Wechsel-Garnitur (Knopf/Griff), links	37-42	8		2727641 <b>114,92</b>	2727633 <b>114,92</b>			1	4

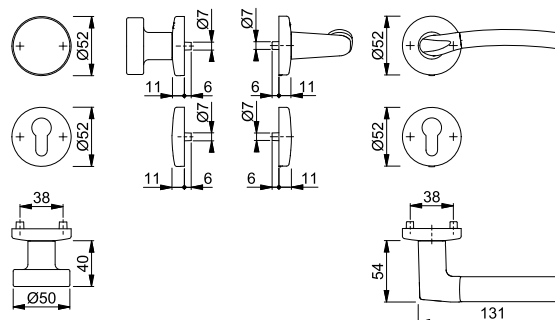

Farbvarianten:



F49/F9

F72/F9

# Knopf-Garnituren (ohne Schutzklasse)



Schnellstift<sup>1</sup>

## ■ Bergen - M90/19KV/19KVS/1602

duravert<sup>®</sup>

HOPPE-Messing-Rosetten-Wechsel-Garnitur mit Schlüsselrosetten für Wohnungsabschluss-Türen:

- geprüft nach **DIN EN 1906: 37-0140A**, Objekt-Garnitur
- Lagerung: außen Knopf fest, innen Türgriff lose, Rückholfeder rechts/links verwendbar, wartungsfreies Gleitlager
- Verbindung: **HOPPE-Schnellstift** mit HOPPE-FDW-Vollstift (Lochteil)
- Unterkonstruktion: Kunststoff, Stütznocken
- Befestigung: verdeckt, durchgehend, Mehrzweckschrauben; Knopf-/Griffrosetten von innen, Schlüsselrosetten wechselseitig



Beschreibung			Lochung	F77R/F52R				P.E.	Krt.
				Art.-Nr./€					
Wechsel-Garnitur (Knopf/Griff), rechts	37-42	8		<b>3414903</b> <b>141,44</b>				1	4
Wechsel-Garnitur (Knopf/Griff), links	37-42	8		3114193 <b>141,44</b>				1	4

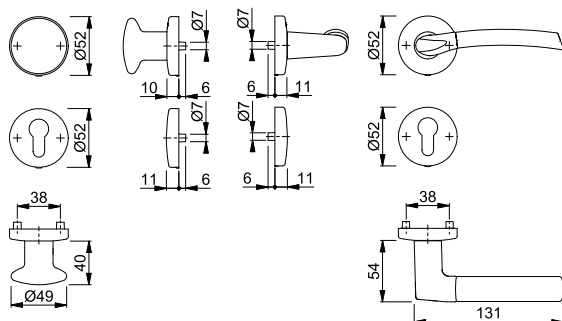

Resista<sup>®</sup> wird auf alle Oberflächen gewährt, die in der Farbnummer den Buchstaben **R** enthalten.

Resista<sup>®</sup>



Schnellstift<sup>1</sup>

## ■ Brisbane - 50/19KV/19KVS/1670

duravert<sup>®</sup>

HOPPE-Aluminium-Rosetten-Wechsel-Garnitur mit Schlüsselrosetten für Wohnungsabschluss-Türen:

- geprüft nach **DIN EN 1906: 37-0140A**, Objekt-Garnitur
- Lagerung: außen Knopf fest, innen Türgriff lose, Rückholfeder rechts/links verwendbar, wartungsfreies Gleitlager
- Verbindung: **HOPPE-Schnellstift** mit HOPPE-FDW-Vollstift (Lochteil)
- Unterkonstruktion: Kunststoff, Stütznocken
- Befestigung: verdeckt, durchgehend, Mehrzweckschrauben; Knopf-/Griffrosetten von innen, Schlüsselrosetten wechselseitig



Beschreibung			Lochung	F1-2	F9-2			P.E.	Krt.
				Art.-Nr./€	Art.-Nr./€				
Wechsel-Garnitur (Knopf/Griff), rechts	37-42	8		2804563 <b>82,18</b>	<b>2804598</b> <b>89,68</b>			1	4
Wechsel-Garnitur (Knopf/Griff), links	37-42	8		2804571 <b>82,18</b>	2804580 <b>89,68</b>			1	4

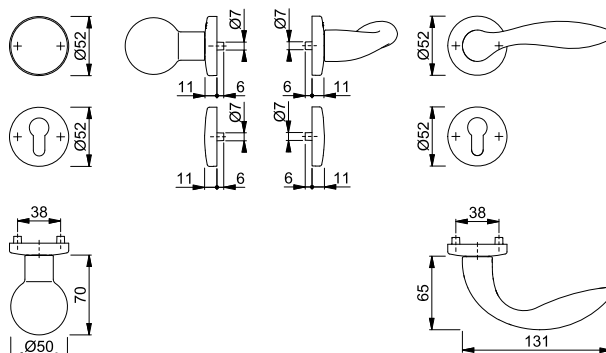

■ **Genova - M90/265/1535**

duravert®



- HOPPE-Messing-Langschild-Wechsel-Garnitur für Wohnungsabschluss-Türen:
- geprüft nach **DIN EN 1906: 37-0140A**, Objekt-Garnitur
  - Lagerung: außen Knopf fest, innen Türgriff lose, Rückholfeder rechts/links verwendbar, wartungsfreies Gleitlager
  - Verbindung: **HOPPE-Schnellstift** mit HOPPE-FDW-Vollstift (Lochteil)
  - Befestigung: sichtbar, Mehrzweckschrauben



Beschreibung			Lochung/ Abstand	F45-R	F75-R			P.E.	Krt.
				Art.-Nr./€	Art.-Nr./€				
Wechsel-Garnitur (Knopf/Griff)	37-47	8	72	<b>2804838</b> <b>97,00</b>	2804862 <b>104,46</b>			1	4

Schnellstift



satierte Flächen

polierte  
Griff-Innenseite  
und Schildkanten

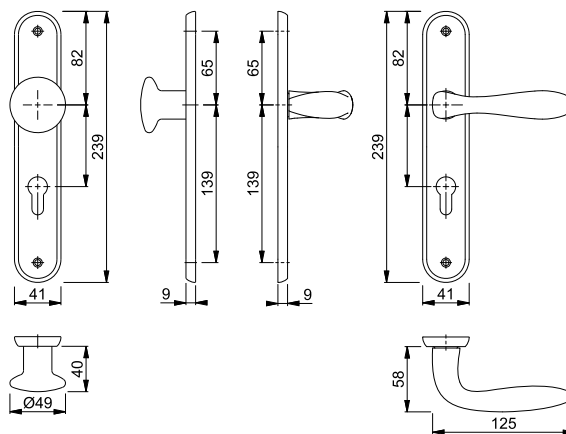

Farbvarianten:

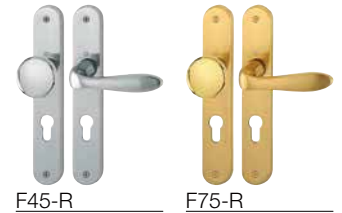

Resista® wird auf alle Oberflächen  
gewährt, die in der Farbnummer  
den Buchstaben **R** enthalten.

Resista®

■ **Genova - M90/19KV/19KVS/1535**

duravert®

15



- HOPPE-Messing-Rosetten-Wechsel-Garnitur mit Schlüsselrosetten für Wohnungsabschluss-Türen:
- geprüft nach **DIN EN 1906: 37-0140A**, Objekt-Garnitur
  - Lagerung: außen Knopf fest, innen Türgriff lose, Rückholfeder rechts/links verwendbar, wartungsfreies Gleitlager
  - Verbindung: **HOPPE-Schnellstift** mit HOPPE-FDW-Vollstift (Lochteil)
  - Unterkonstruktion: Kunststoff, Stütznocken
  - Befestigung: verdeckt, durchgehend, Mehrzweckschrauben; Knopf-/Griffrosetten von innen, Schlüsselrosetten wechselseitig



Beschreibung			Lochung	F45-R	F75-R			P.E.	Krt.
				Art.-Nr./€	Art.-Nr./€				
Wechsel-Garnitur (Knopf/Griff)	37-42	8		<b>2727473</b> <b>87,88</b>	2727481 <b>94,64</b>			1	4

Schnellstift



satierte Flächen

polierte  
Griff-Innenseite  
und Rosettenkanten

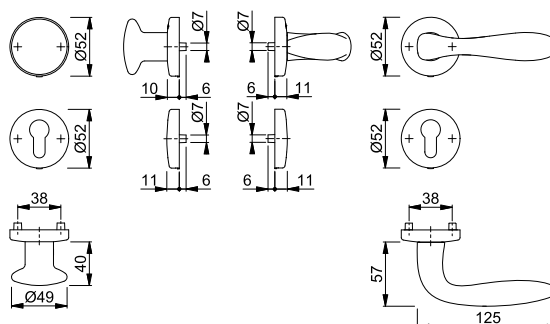

Farbvarianten:



Resista® wird auf alle Oberflächen  
gewährt, die in der Farbnummer  
den Buchstaben **R** enthalten.

Resista®

# Knopf-Garnituren (ohne Schutzklasse)

## Las Vegas - E58/3530/1440Z

duravert®



HOPPE-Edelstahl-Langschild-Wechsel-Garnitur für Wohnungsabschluss-Türen:

- geprüft nach **DIN EN 1906: 37-0140U**, Objekt-Garnitur
- Lagerung: außen Knopf fest; innen Türgriff lose, wartungsfreies Gleitlager
- Verbindung: **HOPPE-Schnellstift** mit HOPPE-FDW-Vollstift (Lochteil)
- Befestigung: sichtbar, Mehrzweckschrauben



Beschreibung			Lochung/ Abstand	F69		P.E.	Krt.
				Art.-Nr./€			
Wechsel-Garnitur (Knopf/Griff)	37-47	8	72	<b>3032438</b> <b>72,46</b>		1	4

Schnellstift

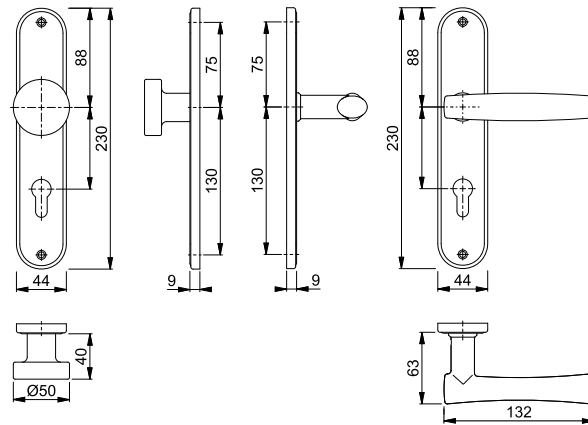

## Melbourne - 58/19KV/19KVS/1672

duravert®



HOPPE-Aluminium-Rosetten-Wechsel-Garnitur mit Schlüsselrosetten für Wohnungsabschluss-Türen:

- geprüft nach **DIN EN 1906: 37-0140A**, Objekt-Garnitur
- Lagerung: außen Knopf fest, innen Türgriff lose, Rückholfeder rechts/links verwendbar, wartungsfreies Gleitlager
- Verbindung: **HOPPE-Schnellstift** mit HOPPE-FDW-Vollstift (Lochteil)
- Unterkonstruktion: Kunststoff, Stütznocken
- Befestigung: verdeckt, durchgehend, Mehrzweckschrauben; Knopf-/Griffrosetten von innen, Schlüsselrosetten wechselseitig



Schnellstift

Beschreibung			Lochung	F1-2	F9-2	P.E.	Krt.
				Art.-Nr./€	Art.-Nr./€		
Wechsel-Garnitur (Knopf/Griff), rechts	37-42	8		2804694 <b>64,24</b>	<b>2804731</b> <b>70,08</b>	1	4
Wechsel-Garnitur (Knopf/Griff), links	37-42	8		2804715 <b>64,24</b>	2804740 <b>70,08</b>	1	4

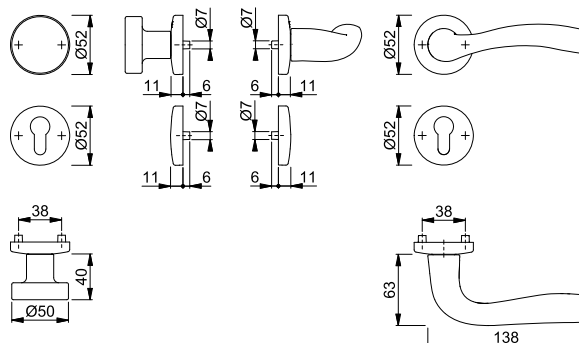





**Schnellstift**

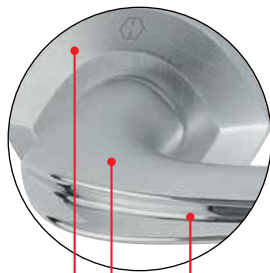

satinierter Flächen

poliertes Griff-Detail

Bei der Farbvariante F75-R sind die Flächen poliert und das Griff-Detail ist satinierter.

**Monte Carlo - M855/25HK/25K/25KVS/1550**

duravert®

HOPPE-Messing-Rosetten-Wechsel-Garnitur mit Schlüsselrosetten für Wohnungsabschluss-Türen:

- geprüft nach **DIN EN 1906: 37-0140A**, Objekt-Garnitur
- Lagerung: außen Knopf fest, innen Türgriff lose, Rückholfeder rechts/links verwendbar, wartungsfreies Gleitlager
- Verbindung: **HOPPE-Schnellstift** mit HOPPE-I-Vollstift (Lochteil)
- Unterkonstruktion: Kunststoff, Griffrosetten ohne Stützknocken, Schlüsselrosetten mit Stützknocken
- Befestigung: verdeckt, durchgehend; Knopf-/Griffrosetten Gewindeschrauben M4 mit Hülsenmutter; Schlüsselrosetten Mehrzweckschrauben, wechselseitig



Beschreibung	37-42	8	Lochung	F46-R	F65-R	F74-R	P.E.	Krt.
				Art.-Nr./€	Art.-Nr./€	Art.-Nr./€		
Wechsel-Garnitur (Knopf/Griff)				<b>2727511</b> <b>194,36</b>	2727529 <b>194,36</b>	2727537 <b>201,84</b>	1	4

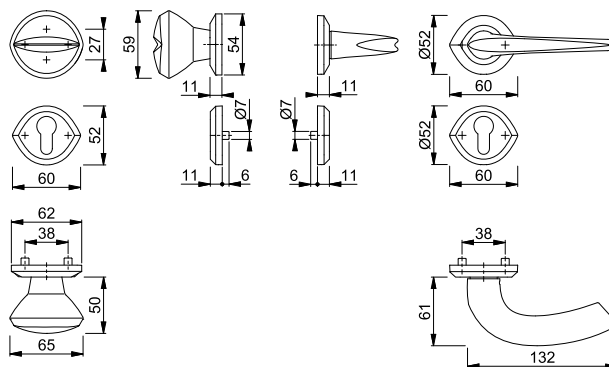

Farbvarianten:

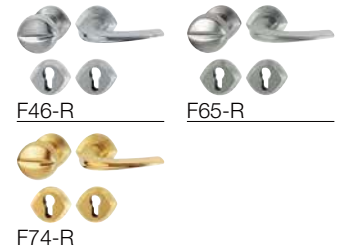

Resista® wird auf alle Oberflächen gewährt, die in der Farbnummer den Buchstaben **R** enthalten.

**Resista®**

**Neu**



**Schnellstift**

**SchnellstiftPlus**

**M43/847N**

duraplus®

HOPPE-SchnellstiftPlus-Messing-Knopf-Flachrosette für Wohnungsabschluss-Türen:

- Lagerung: Knopf fest, mit Gewinde
- Verbindung: HOPPE-FDW-Vollstift für **HOPPE-Schnellstift**
- Befestigung: aufsteckbare Edelstahl-Rosette mit durchgehenden Stützknocken
- Besonderheit: schraubenlose Montage, 2 mm flache Rosette



Beschreibung	35-45	8	Lochung	F42/F69	P.E.	Krt.
				Art.-Nr./€		
Knopf-Flachrosette, Stück				<b>11619806</b> <b>57,80</b>	2	12

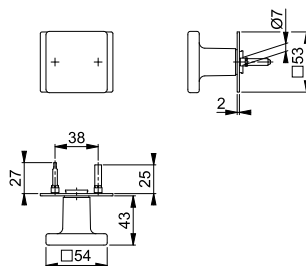

# Knopf-Garnituren (ohne Schutzklasse)







mehr als üblich **duraplus®**

# Knopf-Garnituren (ohne Schutzklasse)



Sertos®

## Amsterdam - 58/353KH/1400

duraplus®

- HOPPE-Aluminium-Kurzschild-Wechsel-Garnitur für Wohnungsabschluss-Türen:
- geprüft nach **DIN EN 1906: 47-0150A** und PIVCERT**Plus** (1.000.000 Prüfzyklen), Objekt-Garnitur
  - Lagerung: außen Knopf fest; innen Türgriff fest/drehbar, Rückholfeder, HOPPE-Steckgriff-Verbindung mit Kugel-Arretierung **Sertos®**, wartungsfreies Gleitlager
  - Verbindung: HOPPE-FDW-Profilvollstift, gehärtet
  - Unterkonstruktion: Stahl, Stütznocken
  - Befestigung: verdeckt, durchgehend, Gewindeschrauben M5



Beschreibung	40-45	8	Lochung/ Abstand	F1	F1-2-S			P.E.	Krt.
				Art.-Nr./€	Art.-Nr./€				
Wechsel-Garnitur (Knopf/Griff)			72	<b>10724547</b> <b>65,32</b>	10724555 <b>84,82</b>			1	4

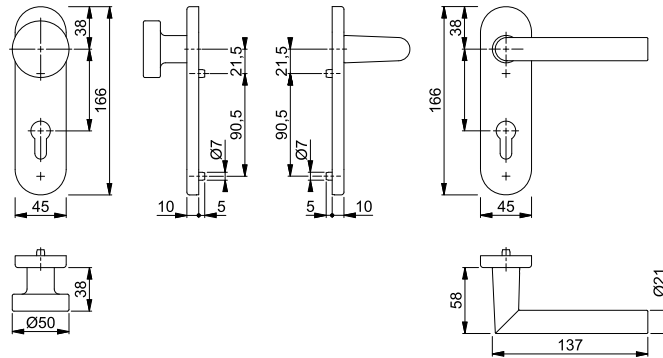

Der Buchstabe **S** in der Farbnummer steht für SecuSan®, die antimikrobielle Oberfläche. Nur für den Innenbereich geeignet.

SecuSan®

Befestigungs-Sets (Sertos®) für andere Türdicken siehe ab S. 860.



Sertos®

## Amsterdam - 58/42H/42HKVS/1400

duraplus®

- HOPPE-Aluminium-Rosetten-Wechsel-Garnitur mit Schlüsselrosetten für Wohnungsabschluss-Türen:
- geprüft nach **DIN EN 1906: 47-0150A** und PIVCERT**Plus** (1.000.000 Prüfzyklen), Objekt-Garnitur
  - Lagerung: außen Knopf fest; innen Türgriff fest/drehbar, Rückholfeder, HOPPE-Steckgriff-Verbindung mit Kugel-Arretierung **Sertos®**, wartungsfreies Gleitlager
  - Verbindung: HOPPE-FDW-Profilvollstift, gehärtet
  - Unterkonstruktion: Knopf-/Griffrosetten Stahl, Schlüsselrosetten Kunststoff, Stütznocken
  - Befestigung: verdeckt, durchgehend; Knopf-/Griffrosetten Gewindeschrauben M5; Schlüsselrosetten Mehrzweckschrauben, wechselseitig



Beschreibung	40-45	8	Lochung	F1	F1-2-S			P.E.	Krt.
				Art.-Nr./€	Art.-Nr./€				
Wechsel-Garnitur (Knopf/Griff)				<b>10723392</b> <b>62,48</b>	10723405 <b>81,98</b>			1	4

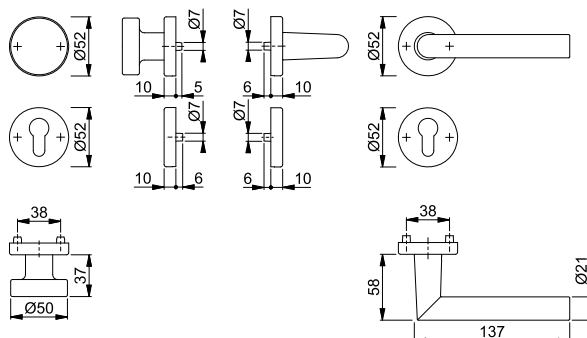

Der Buchstabe **S** in der Farbnummer steht für SecuSan®, die antimikrobielle Oberfläche. Nur für den Innenbereich geeignet.

SecuSan®

Befestigungs-Sets (Sertos®) für andere Türdicken siehe ab S. 860.



Schnellstift

**Amsterdam - 58/42KV/42KVS/1400**

duraplus®

HOPPE-Aluminium-Rosetten-Wechsel-Garnitur mit Schlüsselrosetten für Wohnungsabschluss-Türen:

- geprüft nach **DIN EN 1906: 37-0140A**, Objekt-Garnitur
- Lagerung: außen Knopf fest, innen Türgriff lose, Rückholfeder rechts/links verwendbar, wartungsfreies Gleitlager
- Verbindung: **HOPPE-Schnellstift** mit HOPPE-FDW-Vollstift (Lochteil)
- Unterkonstruktion: Kunststoff, Stütznocken
- Befestigung: verdeckt, durchgehend, Mehrzweckschrauben; Knopf-/Griffrosetten von innen, Schlüsselrosetten wechselseitig



Beschreibung			Lochung	F1	F1-2-S			P.E.	Krt.
				Art.-Nr./€	Art.-Nr./€				
Wechsel-Garnitur (Knopf/Griff)	37-42	8		<b>3390454</b> <b>41,28</b>	3739492 <b>60,78</b>			1	8

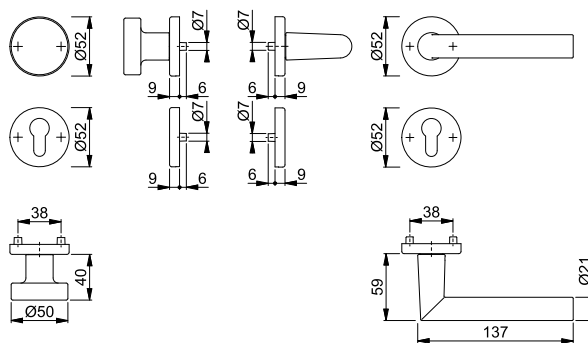

Der Buchstabe **S** in der Farbnummer steht für SecuSan®, die antimikrobielle Oberfläche. Nur für den Innenbereich geeignet.

SecuSan®



Schnellstift

**Amsterdam - 58/42KV/42KVS/1400**

duraplus®

HOPPE-Aluminium-Rosetten-Wechsel-Garnitur mit Schlüsselrosetten für Wohnungsabschluss-Türen:

- geprüft nach **DIN EN 1906: 37-0140A**, Objekt-Garnitur
- Lagerung: außen Knopf fest, innen Türgriff lose, Rückholfeder rechts/links verwendbar, wartungsfreies Gleitlager
- Verbindung: **HOPPE-Schnellstift** mit HOPPE-FDW-Vollstift (Lochteil)
- Unterkonstruktion: Kunststoff, Stütznocken
- Befestigung: verdeckt, durchgehend, Mehrzweckschrauben; Knopf-/Griffrosetten von innen, Schlüsselrosetten wechselseitig



Beschreibung			Lochung	F1/F69				P.E.	Krt.
				Art.-Nr./€					
Wechsel-Garnitur (Knopf/Griff)	37-42	8		<b>3390649</b> <b>57,80</b>				1	8

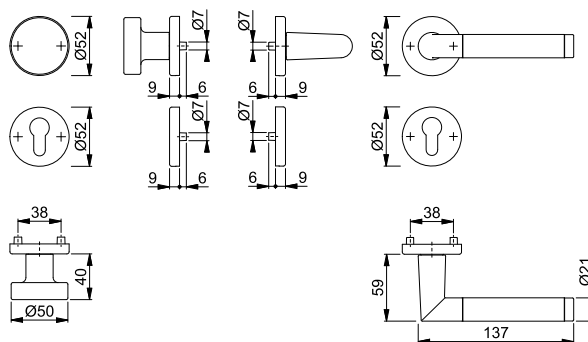

15

# Knopf-Garnituren (ohne Schutzklasse)

## Amsterdam - E58/353H/1400

duraplus®



- HOPPE-Edelstahl-Langschild-Wechsel-Garnitur für Wohnungsabschluss-Türen:
- geprüft nach **DIN EN 1906: 47-0150A** und **PIVCERTPlus** (1.000.000 Prüfzyklen), Objekt-Garnitur
  - Lagerung: außen Knopf fest; innen Türgriff fest/drehbar, Rückholfeder, HOPPE-Steckgriff-Verbindung mit Kugel-Arretierung **Sertos®**, wartungsfreies Gleitlager
  - Verbindung: HOPPE-FDW-Profilvollstift, gehärtet
  - Unterkonstruktion: Stahl, Stütznocken
  - Befestigung: verdeckt, durchgehend, Gewindeschrauben M5



Beschreibung	40-45	8	Lochung/ Abstand	F69	F69-S			P.E.	Krt.
				Art.-Nr./€	Art.-Nr./€				
Wechsel-Garnitur (Knopf/Griff)			72	11536111 <b>94,46</b>	11536299 <b>113,96</b>			1	4

Sertos®

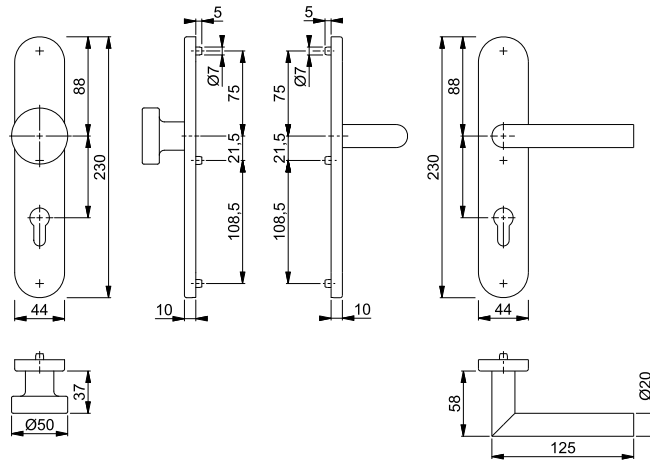

Der Buchstabe **S** in der Farbnummer steht für SecuSan®, die antimikrobielle Oberfläche. Nur für den Innenbereich geeignet.

SecuSan®

Befestigungs-Sets (Sertos®) für andere Türdicken siehe ab S. 860.

## Amsterdam - E58/353KH/1400

duraplus®



- HOPPE-Edelstahl-Kurzschild-Wechsel-Garnitur für Wohnungsabschluss-Türen:
- geprüft nach **DIN EN 1906: 47-0150A** und **PIVCERTPlus** (1.000.000 Prüfzyklen), Objekt-Garnitur
  - Lagerung: außen Knopf fest; innen Türgriff fest/drehbar, Rückholfeder, HOPPE-Steckgriff-Verbindung mit Kugel-Arretierung **Sertos®**, wartungsfreies Gleitlager
  - Verbindung: HOPPE-FDW-Profilvollstift, gehärtet
  - Unterkonstruktion: Stahl, Stütznocken
  - Befestigung: verdeckt, durchgehend, Gewindeschrauben M5



Beschreibung	40-45	8	Lochung/ Abstand	F69	F69-S			P.E.	Krt.
				Art.-Nr./€	Art.-Nr./€				
Wechsel-Garnitur (Knopf/Griff)			72	10721522 <b>67,08</b>	10721531 <b>86,58</b>			1	4

Sertos®

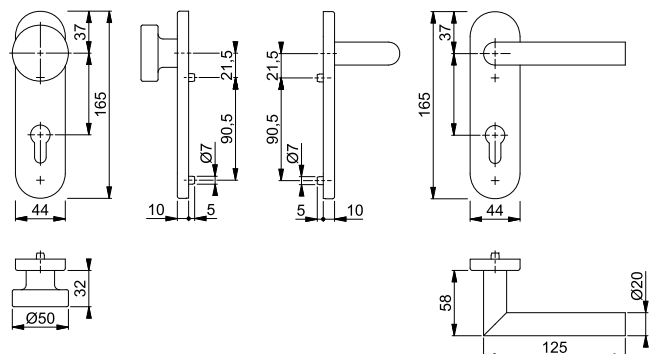

Der Buchstabe **S** in der Farbnummer steht für SecuSan®, die antimikrobielle Oberfläche. Nur für den Innenbereich geeignet.

SecuSan®

Befestigungs-Sets (Sertos®) für andere Türdicken siehe ab S. 860.



Sertos®



### Amsterdam - E58/42H/42HKVS/1400

duraplus®

HOPPE-Edelstahl-Rosetten-Wechsel-Garnitur mit Schlüsselrosetten für Wohnungsabschluss-Türen:

- geprüft nach **DIN EN 1906: 47-0150A** und **PIVCERTPlus** (1.000.000 Prüfzyklen), Objekt-Garnitur
- Lagerung: außen Knopf fest; innen Türgriff fest/drehbar, Rückholfeder, HOPPE-Steckgriff-Verbindung mit Kugel-Arretierung **Sertos®**, wartungsfreies Gleitlager
- Verbindung: HOPPE-FDW-Profilvollstift, gehärtet
- Unterkonstruktion: Knopf-/Griffrosetten Stahl, Schlüsselrosetten Kunststoff, Stütznocken
- Befestigung: verdeckt, durchgehend; Knopf-/Griffrosetten Gewindeschrauben M5; Schlüsselrosetten Mehrzweckschrauben, wechselseitig



Beschreibung			Lochung	F69	F69-S			P.E.	Krt.
				Art.-Nr./€	Art.-Nr./€				
Wechsel-Garnitur (Knopf/Griff)	40-45	8		<b>10720520</b> 54,86	10720538 74,36			1	4

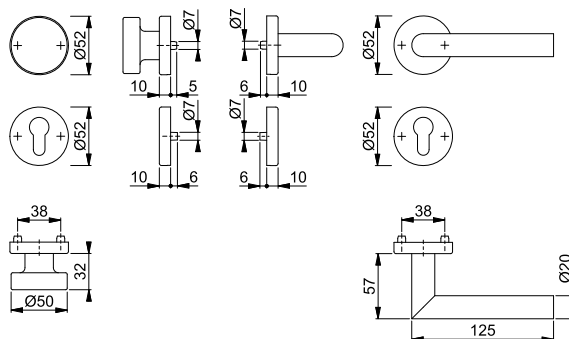

Der Buchstabe **S** in der Farbnummer steht für SecuSan®, die antimikrobielle Oberfläche. Nur für den Innenbereich geeignet.

SecuSan®

Befestigungs-Sets (Sertos®) für andere Türdicken siehe ab S. 860.



Schnellstift



### Amsterdam - E58/302/1400Z

duraplus®

HOPPE-Edelstahl-Langschild-Wechsel-Garnitur für Wohnungsabschluss-Türen:

- geprüft nach **DIN EN 1906: 37-0140U**, Objekt-Garnitur
- Lagerung: außen Knopf fest; innen Türgriff lose, wartungsfreies Gleitlager
- Verbindung: **HOPPE-Schnellstift** mit HOPPE-FDW-Vollstift (Lochteil)
- Befestigung: sichtbar, Mehrzweckschrauben



Beschreibung			Lochung/Abstand	F69				P.E.	Krt.
				Art.-Nr./€					
Wechsel-Garnitur (Knopf/Griff)	35-45	8	 72	<b>3355114</b> 35,36				1	4

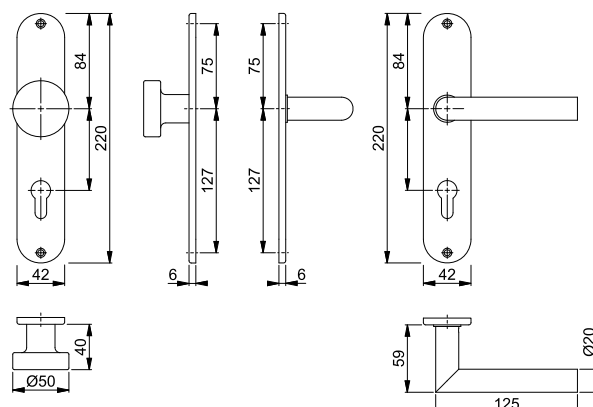

15

# Knopf-Garnituren (ohne Schutzklasse)



**Schnellstift**



## Amsterdam - E58/353K/1400Z

duraplus®

HOPPE-Edelstahl-Kurzschilde-Wechsel-Garnitur für Wohnungsabschluss-Türen:

- geprüft nach **DIN EN 1906: 37-0140U**, Objekt-Garnitur
- Lagerung: außen Knopf fest, innen Türgriff lose, wartungsfreies Gleitlager
- Verbindung: **HOPPE-Schnellstift** mit HOPPE-FDW-Vollstift (Lochteil)
- Unterkonstruktion: Stahl
- Befestigung: verdeckt, durchgehend, Gewindeschrauben M5 mit Hülsenmuttern



Beschreibung			Lochung/ Abstand	F69		P.E.	Krt.
				Art.-Nr./€			
Wechsel-Garnitur (Knopf/Griff)	35-45	8	 72	<b>3306187</b> <b>46,26</b>		1	4

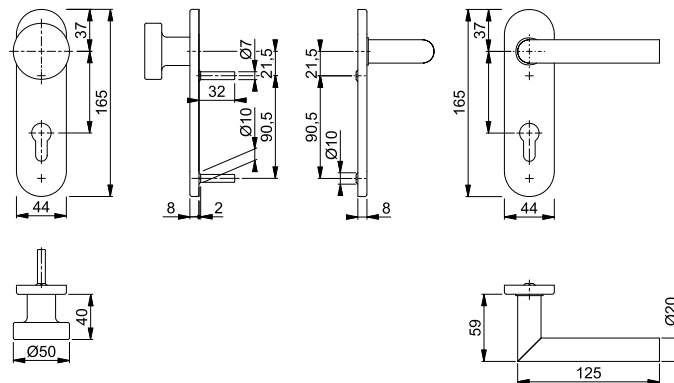

## Amsterdam - E58/42KV/42KVS/1400Z

duraplus®





**Schnellstift**

HOPPE-Edelstahl-Rosetten-Wechsel-Garnitur mit Schlüsselrosetten für Wohnungsabschluss-Türen:

- geprüft nach **DIN EN 1906: 37-0140A**, Objekt-Garnitur
- Lagerung: außen Knopf fest, innen Türgriff lose, Rückholfeder rechts/links verwendbar, wartungsfreies Gleitlager
- Verbindung: **HOPPE-Schnellstift** mit HOPPE-FDW-Vollstift (Lochteil)
- Unterkonstruktion: Kunststoff, Stütznocken
- Befestigung: verdeckt, durchgehend, Mehrzweckschrauben; Knopf-/Griffrosetten von innen, Schlüsselrosetten wechselseitig



Beschreibung			Lochung	F69		P.E.	Krt.
				Art.-Nr./€	F69-S Art.-Nr./€		
Wechsel-Garnitur (Knopf/Griff)	37-42	8		<b>3297111</b> <b>34,04</b>	3739898 <b>53,54</b>	1	4

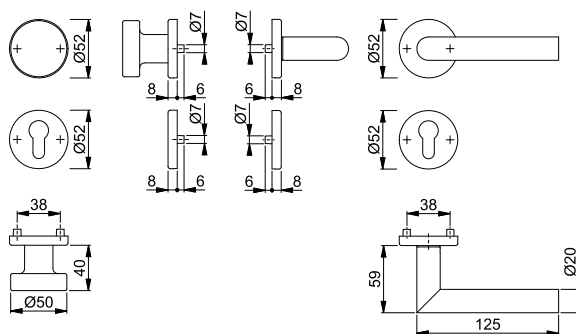

Der Buchstabe **S** in der Farbnummer steht für SecuSan®, die antimikrobielle Oberfläche. Nur für den Innenbereich geeignet.

**SecuSan®**





Schnellstift





### ■ Antwerpen - E58/42KV/42KVS/1420Z

duraplus®

HOPPE-Edelstahl-Rosetten-Wechsel-Garnitur mit Schlüsselrosetten für Wohnungsabschluss-Türen:

- Lagerung: außen Knopf fest, innen Türgriff lose, Rückholfeder rechts/links verwendbar, wartungsfreies Gleitlager
- Verbindung: **HOPPE-Schnellstift** mit HOPPE-FDW-Vollstift (Lochteil)
- Unterkonstruktion: Kunststoff, Stütznocken
- Befestigung: verdeckt, durchgehend, Mehrzweckschrauben; Knopf-/Griffrosetten von innen, Schlüsselrosetten wechselseitig



Beschreibung			Lochung	F69		P.E.	Krt.
				Art.-Nr./€			
Wechsel-Garnitur (Knopf/Griff), rechts	37-42	8		11571949 <b>43,16</b>		1	4
Wechsel-Garnitur (Knopf/Griff), links	37-42	8		<b>11571962</b> <b>43,16</b>		1	4

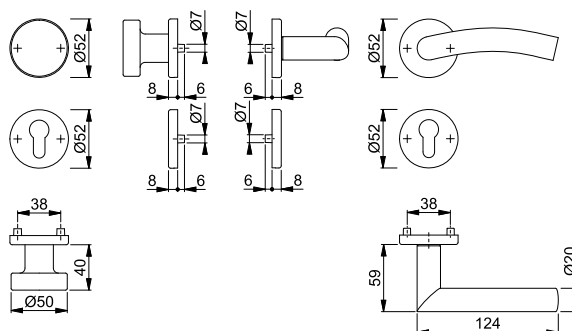

Schnellstift

### ■ Atlanta - 53/273P/1530



duraplus®

HOPPE-Aluminium-Langschild-Wechsel-Garnitur für Wohnungsabschluss-Türen:

- geprüft nach **DIN EN 1906: 37-0140A**, Objekt-Garnitur
- Lagerung: außen Knopf fest, innen Türgriff lose, Rückholfeder rechts/links verwendbar, wartungsfreies Gleitlager
- Verbindung: **HOPPE-Schnellstift** mit HOPPE-FDW-Vollstift (Lochteil)
- Befestigung: sichtbar, Mehrzweckschrauben

15



Beschreibung			Lochung/Abstand	F1	F9	P.E.	Krt.
				Art.-Nr./€	Art.-Nr./€		
Wechsel-Garnitur (Knopf/Griff)	35-45	8	72	2791926 <b>28,48</b>	<b>2791969</b> <b>31,34</b>	1	8

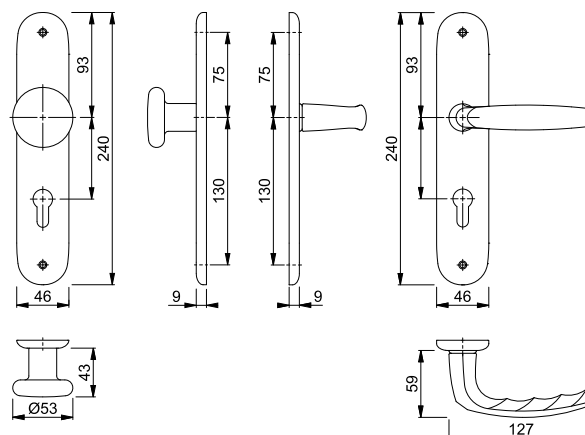

# Knopf-Garnituren (ohne Schutzklasse)



Schnellstift<sup>1</sup>

## Atlanta - 58/42KV/42KVS/1530

duraplus<sup>®</sup>

HOPPE-Aluminium-Rosetten-Wechsel-Garnitur mit Schlüsselrosetten für Wohnungsabschluss-Türen:

- geprüft nach **DIN EN 1906: 37-0140A**, Objekt-Garnitur
- Lagerung: außen Knopf fest, innen Türgriff lose, Rückholfeder rechts/links verwendbar, wartungsfreies Gleitlager
- Verbindung: **HOPPE-Schnellstift** mit HOPPE-FDW-Vollstift (Lochteil)
- Unterkonstruktion: Kunststoff, Stütznocken
- Befestigung: verdeckt, durchgehend, Mehrzweckschrauben; Knopf-/Griffrosetten von innen, Schlüsselrosetten wechselseitig



Beschreibung			Lochung	F1	F9			P.E.	Krt.
				Art.-Nr./€	Art.-Nr./€				
Wechsel-Garnitur (Knopf/Griff)	37-42	8		2791547 <b>28,48</b>	<b>2791563</b> <b>31,34</b>			1	8

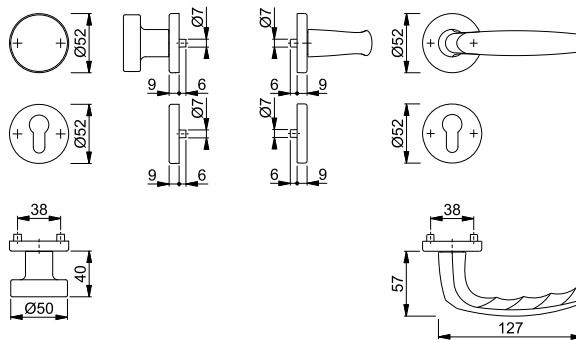

Schnellstift<sup>1</sup>

## Atlanta - M90/23KV/23KVS/1530

duraplus<sup>®</sup>

HOPPE-Messing-Rosetten-Wechsel-Garnitur mit Schlüsselrosetten für Wohnungsabschluss-Türen:

- geprüft nach **DIN EN 1906: 37-0140A**, Objekt-Garnitur
- Lagerung: außen Knopf fest, innen Türgriff lose, Rückholfeder rechts/links verwendbar, wartungsfreies Gleitlager
- Verbindung: **HOPPE-Schnellstift** mit HOPPE-FDW-Vollstift (Lochteil)
- Unterkonstruktion: Kunststoff, Stütznocken
- Befestigung: verdeckt, durchgehend, Mehrzweckschrauben; Knopf-/Griffrosetten von innen, Schlüsselrosetten wechselseitig



Beschreibung			Lochung	F41-R	F49-R	F71	F77-R	P.E.	Krt.
				Art.-Nr./€	Art.-Nr./€	Art.-Nr./€	Art.-Nr./€		
Wechsel-Garnitur (Knopf/Griff)	37-42	8		2736441 <b>59,16</b>	2736450 <b>59,16</b>	<b>2736425</b> <b>45,50</b>	2736433 <b>63,70</b>	1	4

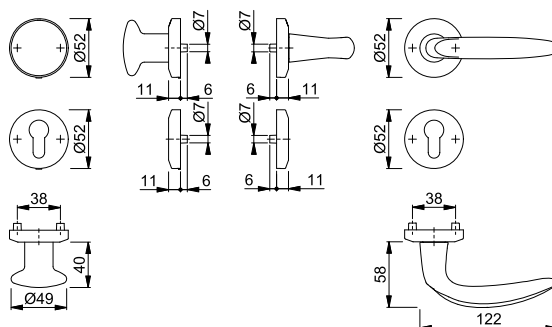

Resista<sup>®</sup> wird auf alle Oberflächen gewährt, die in der Farbnummer den Buchstaben **R** enthalten.

Resista<sup>®</sup>





Sertos®

**Bonn - 58/353KH/150**

duraplus®

- HOPPE-Aluminium-Kurzschild-Wechsel-Garnitur für Wohnungsabschluss-Türen:
- geprüft nach **DIN EN 1906: 47-0150A** und **PIVCERTPlus** (1.000.000 Prüfzyklen), Objekt-Garnitur
  - Lagerung: außen Knopf fest; innen Türgriff fest/drehbar, Rückholfeder, HOPPE-Steckgriff-Verbindung mit Kugel-Arretierung **Sertos®**, wartungsfreies Gleitlager
  - Verbindung: HOPPE-FDW-Profilvollstift, gehärtet
  - Unterkonstruktion: Stahl, Stütznocken
  - Befestigung: verdeckt, durchgehend, Gewindeschrauben M5



Beschreibung	40-45	8	Lochung/ Abstand	F1			P.E.	Krt.
				Art.-Nr./€				
Wechsel-Garnitur (Knopf/Griff)			72	<b>10724643</b> <b>65,32</b>			1	4

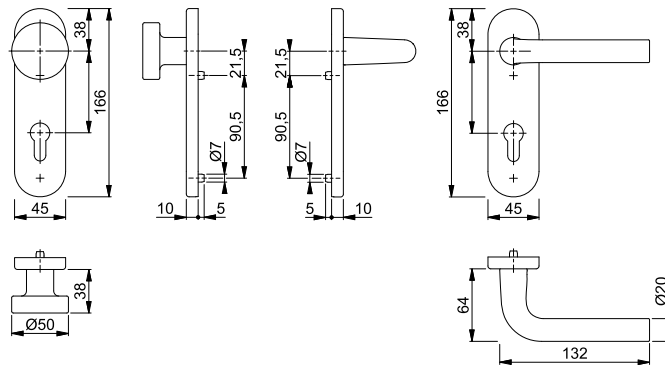

Befestigungs-Sets (Sertos®) für andere Türdicken siehe ab S. 860.



Sertos®

**Bonn - 58/42H/42HKVS/150**

duraplus®

- HOPPE-Aluminium-Rosetten-Wechsel-Garnitur mit Schlüsselrosetten für Wohnungsabschluss-Türen:
- geprüft nach **DIN EN 1906: 47-0150A** und **PIVCERTPlus** (1.000.000 Prüfzyklen), Objekt-Garnitur
  - Lagerung: außen Knopf fest; innen Türgriff fest/drehbar, Rückholfeder, HOPPE-Steckgriff-Verbindung mit Kugel-Arretierung **Sertos®**, wartungsfreies Gleitlager
  - Verbindung: HOPPE-FDW-Profilvollstift, gehärtet
  - Unterkonstruktion: Knopf-/Griffrosetten Stahl, Schlüsselrosetten Kunststoff, Stütznocken
  - Befestigung: verdeckt, durchgehend; Knopf-/Griffrosetten Gewindeschrauben M5; Schlüsselrosetten Mehrzweckschrauben, wechselseitig



Beschreibung	40-45	8	Lochung	F1			P.E.	Krt.
				Art.-Nr./€				
Wechsel-Garnitur (Knopf/Griff)				<b>10723448</b> <b>62,48</b>			1	4

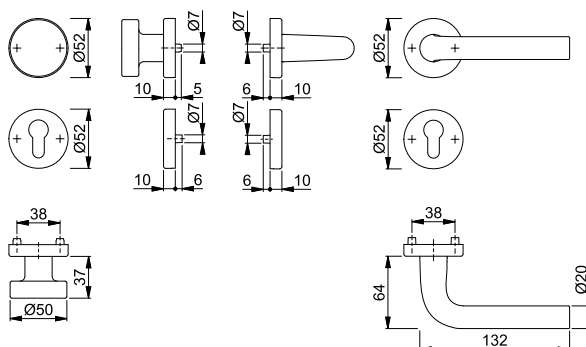

Befestigungs-Sets (Sertos®) für andere Türdicken siehe ab S. 860.

# Knopf-Garnituren (ohne Schutzklasse)



Schnellstift

## Bonn - 58/42KV/42KVS/150

duraplus®

HOPPE-Aluminium-Rosetten-Wechsel-Garnitur mit Schlüsselrosetten für Wohnungsabschluss-Türen:

- geprüft nach **DIN EN 1906: 37-0140A**, Objekt-Garnitur
- Lagerung: außen Knopf fest, innen Türgriff lose, Rückholfeder rechts/links verwendbar, wartungsfreies Gleitlager
- Verbindung: **HOPPE-Schnellstift** mit HOPPE-FDW-Vollstift (Lochteil)
- Unterkonstruktion: Kunststoff, Stütznocken
- Befestigung: verdeckt, durchgehend, Mehrzweckschrauben; Knopf-/Griffrosetten von innen, Schlüsselrosetten wechselseitig



Beschreibung			Lochung	F1				P.E.	Krt.
				Art.-Nr./€					
Wechsel-Garnitur (Knopf/Griff)	37-42	8		<b>3386931</b> <b>41,28</b>				1	8

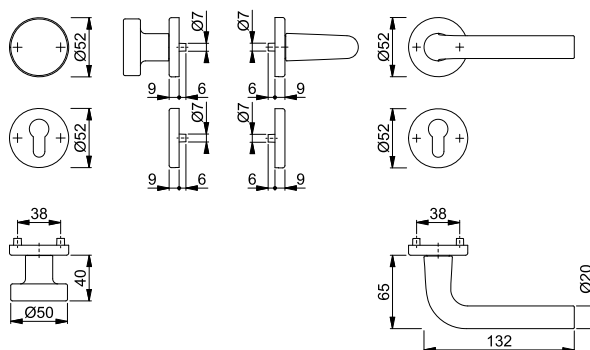

## Bonn - E58/353H/150

duraplus®

HOPPE-Edelstahl-Langschild-Wechsel-Garnitur für Wohnungsabschluss-Türen:

- geprüft nach **DIN EN 1906: 47-0150A** und PIVCERT**Plus** (1.000.000 Prüfzyklen), Objekt-Garnitur
- Lagerung: außen Knopf fest; innen Türgriff fest/drehbar, Rückholfeder, HOPPE-Steckgriff-Verbindung mit Kugel-Arretierung **Sertos®**, wartungsfreies Gleitlager
- Verbindung: HOPPE-FDW-Profilvollstift, gehärtet
- Unterkonstruktion: Stahl, Stütznocken
- Befestigung: verdeckt, durchgehend, Gewindeschrauben M5



Beschreibung			Lochung/ Abstand	F69				P.E.	Krt.
				Art.-Nr./€					
Wechsel-Garnitur (Knopf/Griff)	40-45	8		72 <b>11536342</b> <b>94,46</b>				1	4

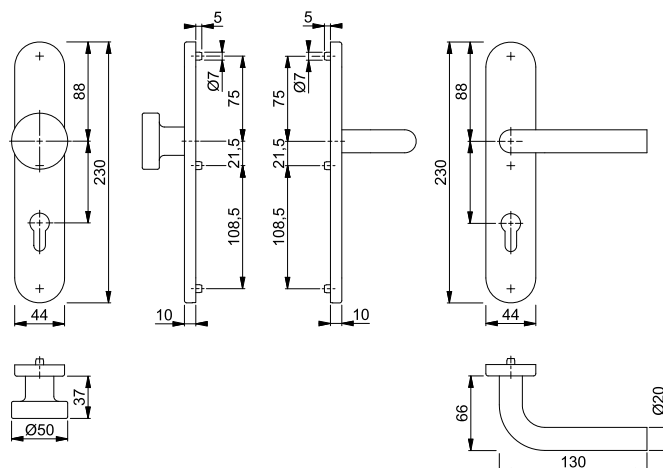

Befestigungs-Sets (Sertos®) für andere Türdicken siehe ab S. 860.

Sertos®



Sertos®

■ **Bonn - E58/353KH/150**

duraplus®

HOPPE-Edelstahl-Kurzschild-Wechsel-Garnitur für Wohnungsabschluss-Türen:

- geprüft nach **DIN EN 1906: 47-0150A** und **PIVCERTPlus** (1.000.000 Prüfzyklen), Objekt-Garnitur
- Lagerung: außen Knopf fest; innen Türgriff fest/drehbar, Rückholfeder, HOPPE-Steckgriff-Verbindung mit Kugel-Arretierung **Sertos®**, wartungsfreies Gleitlager
- Verbindung: HOPPE-FDW-Profilvollstift, gehärtet
- Unterkonstruktion: Stahl, Stütznocken
- Befestigung: verdeckt, durchgehend, Gewindeschrauben M5



Beschreibung	40-45	8	Lochung/ Abstand	F69		P.E.	Krt.
				Art.-Nr./€			
Wechsel-Garnitur (Knopf/Griff)			72	<b>10721549</b> <b>67,08</b>		1	4

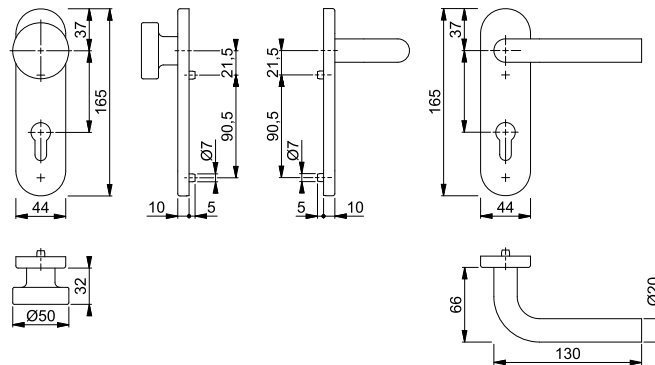

Befestigungs-Sets (Sertos®) für andere Türdicken siehe ab S. 860.



Sertos®

■ **Bonn - E58/42H/42HKVS/150**

duraplus®

HOPPE-Edelstahl-Rosetten-Wechsel-Garnitur mit Schlüsselrosetten für Wohnungsabschluss-Türen:

- geprüft nach **DIN EN 1906: 47-0150A** und **PIVCERTPlus** (1.000.000 Prüfzyklen), Objekt-Garnitur
- Lagerung: außen Knopf fest; innen Türgriff fest/drehbar, Rückholfeder, HOPPE-Steckgriff-Verbindung mit Kugel-Arretierung **Sertos®**, wartungsfreies Gleitlager
- Verbindung: HOPPE-FDW-Profilvollstift, gehärtet
- Unterkonstruktion: Knopf-/Griffrosetten Stahl, Schlüsselrosetten Kunststoff, Stütznocken
- Befestigung: verdeckt, durchgehend; Knopf-/Griffrosetten Gewindeschrauben M5; Schlüsselrosetten Mehrzweckschrauben, wechselseitig



Beschreibung	40-45	8	Lochung	F69		P.E.	Krt.
				Art.-Nr./€			
Wechsel-Garnitur (Knopf/Griff)				<b>10720546</b> <b>54,86</b>		1	4

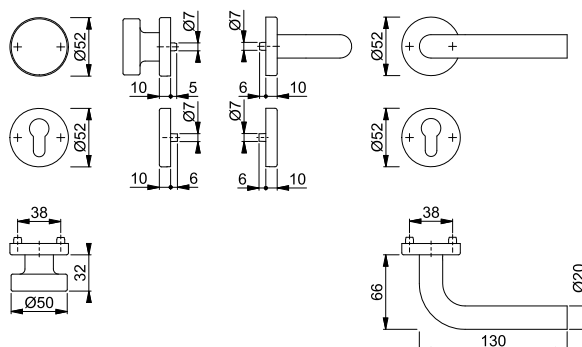

Befestigungs-Sets (Sertos®) für andere Türdicken siehe ab S. 860.

15

# Knopf-Garnituren (ohne Schutzklasse)



Schnellstift



## ■ Bonn - E58/353K/150Z

duraplus®

HOPPE-Edelstahl-Kurzschild-Wechsel-Garnitur für Wohnungsabschluss-Türen:

- geprüft nach **DIN EN 1906: 37-0140U**, Objekt-Garnitur
- Lagerung: außen Knopf fest, innen Türgriff lose, wartungsfreies Gleitlager
- Verbindung: **HOPPE-Schnellstift** mit HOPPE-FDW-Vollstift (Lochteil)
- Unterkonstruktion: Stahl
- Befestigung: verdeckt, durchgehend, Gewindeschrauben M5 mit Hülsenmuttern



Beschreibung			Lochung/ Abstand	F69				P.E.	Krt.
				Art.-Nr./€					
Wechsel-Garnitur (Knopf/Griff)	35-45	8	 72	<b>3307083</b>				1	4
				<b>46,26</b>					

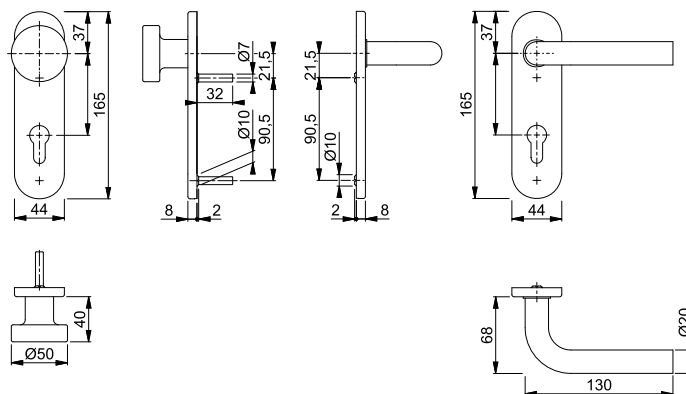

Schnellstift



## ■ Bonn - E58/42KV/42KVS/150Z

duraplus®

HOPPE-Edelstahl-Rosetten-Wechsel-Garnitur mit Schlüsselrosetten für Wohnungsabschluss-Türen:

- geprüft nach **DIN EN 1906: 37-0140A**, Objekt-Garnitur
- Lagerung: außen Knopf fest, innen Türgriff lose, Rückholfeder rechts/links verwendbar, wartungsfreies Gleitlager
- Verbindung: **HOPPE-Schnellstift** mit HOPPE-FDW-Vollstift (Lochteil)
- Unterkonstruktion: Kunststoff, Stütznocken
- Befestigung: verdeckt, durchgehend, Mehrzweckschrauben; Knopf-/Griffrosetten von innen, Schlüsselrosetten wechselseitig



Beschreibung			Lochung	F69				P.E.	Krt.
				Art.-Nr./€					
Wechsel-Garnitur (Knopf/Griff)	37-42	8		<b>3307155</b>				1	4
				<b>34,04</b>					

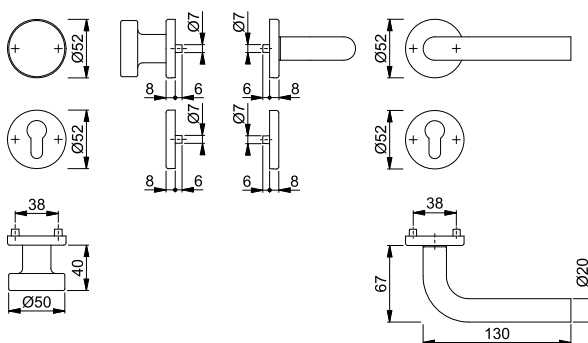



**Cannes - M90/23KV/23KVS/1545**

duraplus®

HOPPE-Messing-Rosetten-Wechsel-Garnitur mit Schlüsselrosetten für Wohnungsabschluss-Türen:

- geprüft nach **DIN EN 1906: 37-0140A**, Objekt-Garnitur
- Lagerung: außen Knopf fest, innen Türgriff lose, Rückholfeder rechts/links verwendbar, wartungsfreies Gleitlager
- Verbindung: **HOPPE-Schnellstift** mit HOPPE-FDW-Vollstift (Lochteil)
- Unterkonstruktion: Kunststoff, Stütznocken
- Befestigung: verdeckt, durchgehend, Mehrzweckschrauben; Knopf-/Griffrosetten von innen, Schlüsselrosetten wechselseitig



Schnellstift

Beschreibung	37-42	8	Lochung	F41-R	F49-R	F71	P.E.	Krt.
				Art.-Nr./€	Art.-Nr./€	Art.-Nr./€		
Wechsel-Garnitur (Knopf/Griff)				2659714 <b>70,98</b>	2659722 <b>70,98</b>	<b>2659706</b> <b>54,60</b>	1	4

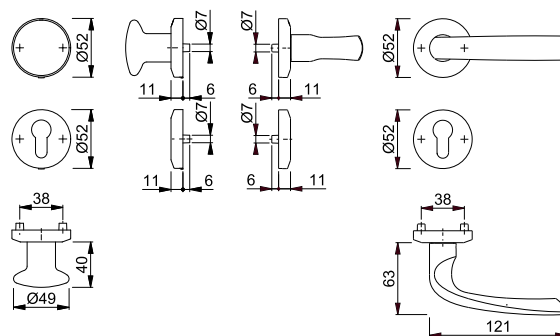

Resista® wird auf alle Oberflächen gewährt, die in der Farbnummer den Buchstaben **R** enthalten.

Resista®



**Dallas - 43L/202KH/1643**

duraplus®

HOPPE-Aluminium-Kurzschild-Wechsel-Garnitur für Wohnungsabschluss-Türen:

- geprüft nach **DIN EN 1906: 47-0150A** und PIVCERT**Plus** (1.000.000 Prüfzyklen), Objekt-Garnitur
- Lagerung: außen Knopf fest; innen Türgriff fest/drehbar, Rückholfeder, HOPPE-Steckgriff-Verbindung mit Kugel-Arretierung **Sertos®**, wartungsfreies Gleitlager
- Verbindung: HOPPE-FDW-Profilvollstift, gehärtet
- Unterkonstruktion: Stahl, Stütznocken
- Befestigung: verdeckt, durchgehend, Gewindeschrauben M5



Sertos®

Beschreibung	40-45	8	Lochung/Abstand	F1	F9	P.E.	Krt.
				Art.-Nr./€	Art.-Nr./€		
Wechsel-Garnitur (Knopf/Griff)			72	<b>10724715</b> <b>70,78</b>	10724740 <b>77,84</b>	1	4

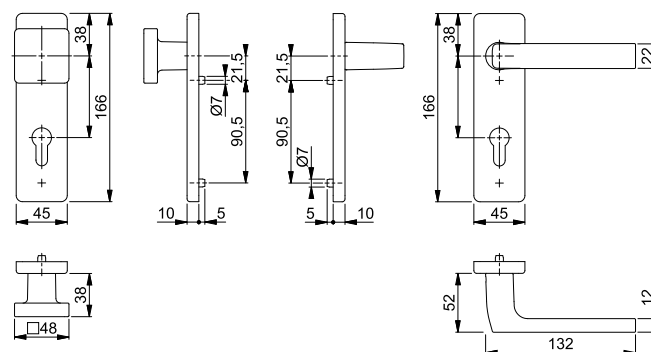

Befestigungs-Sets (Sertos®) für andere Türdicken siehe ab S. 860.

15

# Knopf-Garnituren (ohne Schutzklasse)



Sertos®

## Dallas - 43L/52/52KVS/1643

duraplus®

HOPPE-Aluminium-Rosetten-Wechsel-Garnitur mit Schlüsselrosetten für Wohnungsabschluss-Türen:

- geprüft nach **DIN EN 1906: 47-0150A** und PIVCERT**Plus** (1.000.000 Prüfzyklen), Objekt-Garnitur
- Lagerung: außen Knopf fest; innen Türgriff fest/drehbar, Rückholfeder, HOPPE-Steckgriff-Verbindung mit Kugel-Arretierung **Sertos®**, wartungsfreies Gleitlager
- Verbindung: HOPPE-FDW-Profilvollstift, gehärtet
- Unterkonstruktion: Knopf-/Griffrosetten Stahl, Schlüsselrosetten Kunststoff, Stütznocken
- Befestigung: verdeckt, durchgehend; Knopf-/Griffrosetten Gewindeschrauben M5; Schlüsselrosetten Mehrzweckschrauben, wechselseitig



Beschreibung			Lochung	F1	F9			P.E.	Krt.
				Art.-Nr./€	Art.-Nr./€				
Wechsel-Garnitur (Knopf/Griff)	40-45	8		<b>10723851</b> <b>67,94</b>	10723860 <b>74,72</b>			1	4

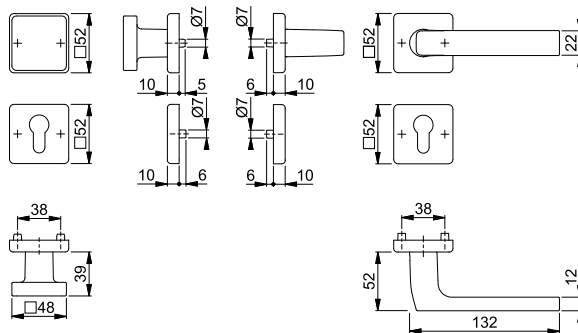

Schnellstift®

## Dallas - 43L/52KV/52KVS/1643

duraplus®

HOPPE-Aluminium-Rosetten-Wechsel-Garnitur mit Schlüsselrosetten für Wohnungsabschluss-Türen:

- geprüft nach **DIN EN 1906: 37-0140A**, Objekt-Garnitur
- Lagerung: außen Knopf fest, innen Türgriff lose, Rückholfeder rechts/links verwendbar, wartungsfreies Gleitlager
- Verbindung: **HOPPE-Schnellstift** mit HOPPE-FDW-Vollstift (Lochteil)
- Unterkonstruktion: Kunststoff, Stütznocken
- Befestigung: verdeckt, durchgehend, Mehrzweckschrauben; Knopf-/Griffrosetten von innen, Schlüsselrosetten wechselseitig



Beschreibung			Lochung	F1	F9			P.E.	Krt.
				Art.-Nr./€	Art.-Nr./€				
Wechsel-Garnitur (Knopf/Griff)	37-42	8		<b>3581031</b> <b>46,74</b>	3581103 <b>51,42</b>			1	8

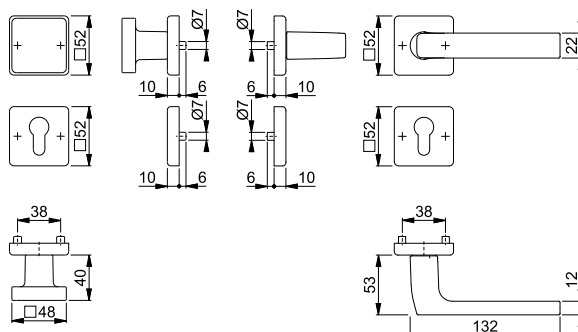



Sertos®



■ **Dallas - E43L/202KH/1643**

duraplus®

HOPPE-Edelstahl-Kurzschild-Wechsel-Garnitur für Wohnungsabschluss-Türen:

- geprüft nach **DIN EN 1906: 47-0150A** und **PIVCERTPlus** (1.000.000 Prüfzyklen), Objekt-Garnitur
- Lagerung: außen Knopf fest; innen Türgriff fest/drehbar, Rückholfeder, HOPPE-Steckgriff-Verbindung mit Kugel-Arretierung **Sertos®**, wartungsfreies Gleitlager
- Verbindung: HOPPE-FDW-Profilvollstift, gehärtet
- Unterkonstruktion: Stahl, Stütznocken
- Befestigung: verdeckt, durchgehend, Gewindeschrauben M5



Beschreibung			Lochung/ Abstand	F69			P.E.	Krt.
				Art.-Nr./€				
Wechsel-Garnitur (Knopf/Griff)	40-45	8	 72	<b>10721821</b> <b>88,72</b>			1	4

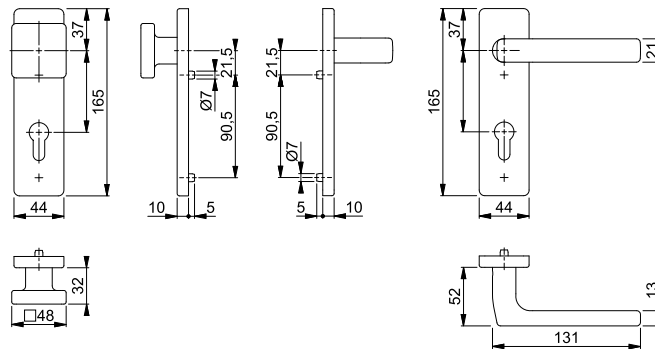

Befestigungs-Sets (Sertos®) für andere Türdicken siehe ab S. 860.



Sertos®



■ **Dallas - E43L/52/52KVS/1643**

duraplus®

HOPPE-Edelstahl-Rosetten-Wechsel-Garnitur mit Schlüsselrosetten für Wohnungsabschluss-Türen:

- geprüft nach **DIN EN 1906: 47-0150A** und **PIVCERTPlus** (1.000.000 Prüfzyklen), Objekt-Garnitur
- Lagerung: außen Knopf fest; innen Türgriff fest/drehbar, Rückholfeder, HOPPE-Steckgriff-Verbindung mit Kugel-Arretierung **Sertos®**, wartungsfreies Gleitlager
- Verbindung: HOPPE-FDW-Profilvollstift, gehärtet
- Unterkonstruktion: Knopf-/Griffrosetten Stahl, Schlüsselrosetten Kunststoff, Stütznocken
- Befestigung: verdeckt, durchgehend; Knopf-/Griffrosetten Gewindeschrauben M5; Schlüsselrosetten Mehrzweckschrauben, wechselseitig



Beschreibung			Lochung	F69			P.E.	Krt.
				Art.-Nr./€				
Wechsel-Garnitur (Knopf/Griff)	40-45	8		<b>10721741</b> <b>76,50</b>			1	4

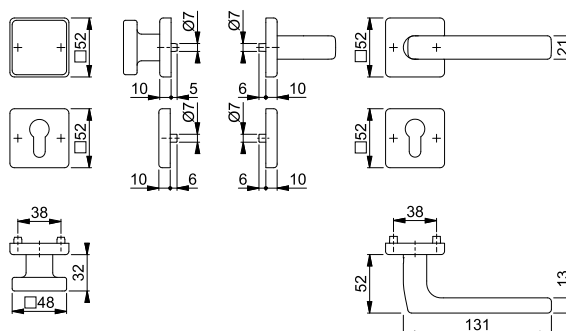

Befestigungs-Sets (Sertos®) für andere Türdicken siehe ab S. 860.

15

# Knopf-Garnituren (ohne Schutzklasse)



Schnellstift



## Dallas - E43L/52KV/52KVS/1643Z

duraplus®

HOPPE-Edelstahl-Rosetten-Wechsel-Garnitur mit Schlüsselrosetten für Wohnungsabschluss-Türen:

- geprüft nach **DIN EN 1906: 37-0140A**, Objekt-Garnitur
- Lagerung: außen Knopf fest, innen Türgriff lose, Rückholfeder rechts/links verwendbar, wartungsfreies Gleitlager
- Verbindung: **HOPPE-Schnellstift** mit HOPPE-FDW-Vollstift (Lochteil)
- Unterkonstruktion: Kunststoff, Stütznocken
- Befestigung: verdeckt, durchgehend, Mehrzweckschrauben; Knopf-/Griffrosetten von innen, Schlüsselrosetten wechselseitig



Beschreibung			Lochung	F69				P.E.	Krt.
				Art.-Nr./€					
Wechsel-Garnitur (Knopf/Griff)	37-42	8		<b>3590245</b> <b>55,66</b>				1	4

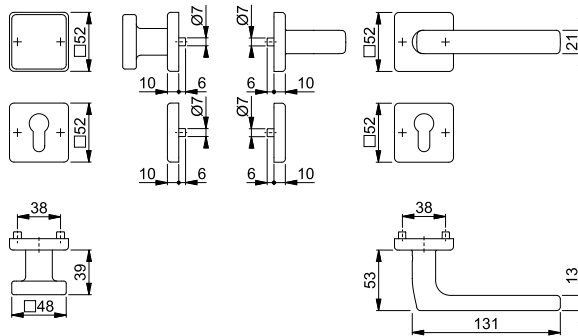

Schnellstift



## Denver - E58/302/1310Z

duraplus®

HOPPE-Edelstahl-Langschild-Wechsel-Garnitur für Wohnungsabschluss-Türen:

- geprüft nach **DIN EN 1906: 37-0140U**, Objekt-Garnitur
- Lagerung: außen Knopf fest; innen Türgriff lose, wartungsfreies Gleitlager
- Verbindung: **HOPPE-Schnellstift** mit HOPPE-FDW-Vollstift (Lochteil)
- Befestigung: sichtbar, Mehrzweckschrauben



Beschreibung			Lochung/ Abstand	F69				P.E.	Krt.
				Art.-Nr./€					
Wechsel-Garnitur (Knopf/Griff)	35-45	8	 72	<b>2821013</b> <b>41,26</b>				1	4

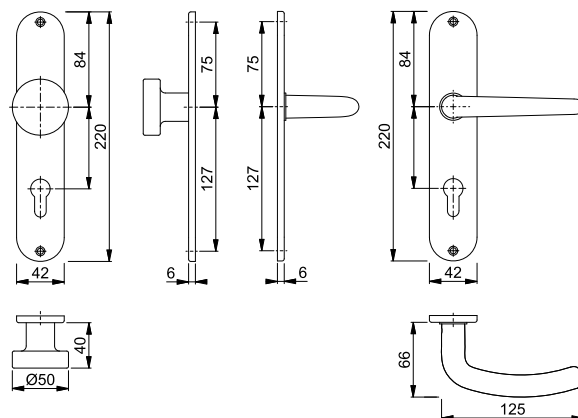





Schnellstift



**Denver - E58/42KV/42KVS/1310Z**

duraplus®

HOPPE-Edelstahl-Rosetten-Wechsel-Garnitur mit Schlüsselrosetten für Wohnungsabschluss-Türen:

- geprüft nach **DIN EN 1906: 37-0140A**, Objekt-Garnitur
- Lagerung: außen Knopf fest, innen Türgriff lose, Rückholfeder rechts/links verwendbar, wartungsfreies Gleitlager
- Verbindung: **HOPPE-Schnellstift** mit HOPPE-FDW-Vollstift (Lochteil)
- Unterkonstruktion: Kunststoff, Stütznocken
- Befestigung: verdeckt, durchgehend, Mehrzweckschrauben; Knopf-/Griffrosetten von innen, Schlüsselrosetten wechselseitig



Beschreibung			Lochung	F69			P.E.	Krt.
				Art.-Nr./€				
Wechsel-Garnitur (Knopf/Griff)	37-42	8		<b>2821030</b> <b>39,94</b>			1	4

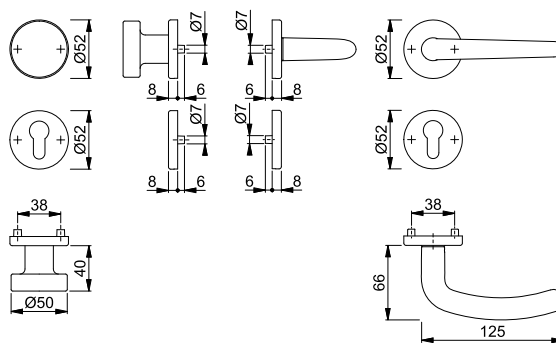





**London - 54/227/202SP/113**

duraplus®

HOPPE-Aluminium-Langschild-Wechsel-Garnitur für Wohnungsabschluss-Türen:

- Lagerung: außen Knopf fest, innen Türgriff lose, wartungsfreies Gleitlager
- Verbindung: HOPPE-FDW-Profilstift (Lochteil)
- Befestigung: innen sichtbar, Gewindestangen M4 mit Hülsenmüttern und Mehrzweckschrauben

15

Beschreibung			Lochung/ Abstand	F1	F2	F4	P.E.	Krt.
				Art.-Nr./€	Art.-Nr./€	Art.-Nr./€		
Wechsel-Garnitur (Knopf/Griff)	37-42	8		<b>6271340</b> <b>31,40</b>	6271365 <b>31,40</b>	6271381 <b>34,56</b>	1	4
				11538825 <b>33,62</b>	11538831 <b>33,62</b>	11538843 <b>36,76</b>	1	10
	57-62	8			11545306 <b>33,62</b>		1	10

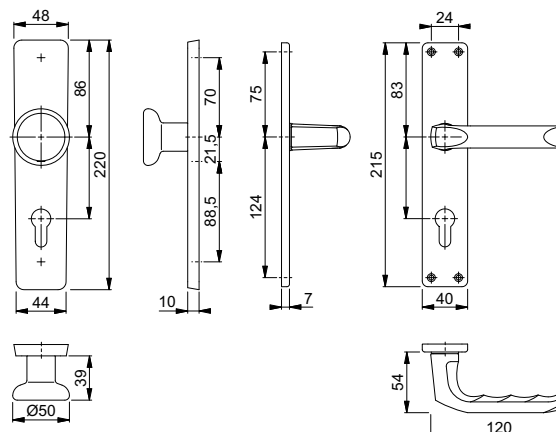

# Knopf-Garnituren (ohne Schutzklasse)



## London - 54/227K/202KP/AP/113

duraplus®

HOPPE-Aluminium-Kurzschild-Wechsel-Garnitur für Wohnungsabschluss-Türen:

- Lagerung: außen Knopf fest, innen Türgriff lose, wartungsfreies Gleitlager
- Verbindung: HOPPE-FDW-Profilstift (Lochteil)
- Befestigung: innen sichtbar, Gewindestangen M4 mit Hülsenmuttern, Kunststoff-Anschlagplatte und Mehrzweckschraube

Beschreibung			Lochung/ Abstand	F1	F2	F4	P.E.	Krt.
				Art.-Nr./€	Art.-Nr./€	Art.-Nr./€		
Wechsel-Garnitur (Knopf/Griff)			72	<b>6270052</b> 31,40	6270060 31,40	6270102 34,56	1	4
			72	11538855 33,62	11545318 33,62	11565159 36,76	1	10

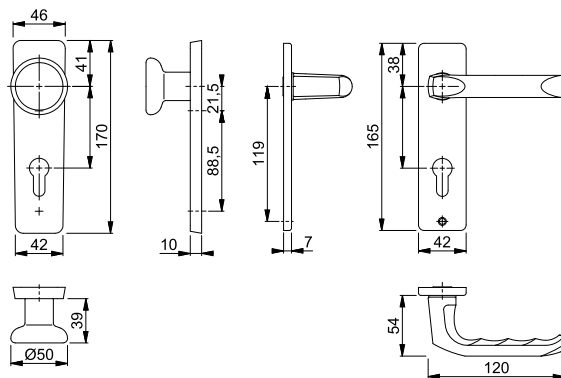

## Luxembourg - 53/273P/199

duraplus®

HOPPE-Aluminium-Langschild-Wechsel-Garnitur für Wohnungsabschluss-Türen:

- geprüft nach **DIN EN 1906: 37-0140A**, Objekt-Garnitur
- Lagerung: außen Knopf fest, innen Türgriff lose, Rückholfeder rechts/links verwendbar, wartungsfreies Gleitlager
- Verbindung: **HOPPE-Schnellstift** mit HOPPE-FDW-Vollstift (Lochteil)
- Befestigung: sichtbar, Mehrzweckschrauben



Beschreibung			Lochung/ Abstand	F1	F9	P.E.	Krt.
				Art.-Nr./€	Art.-Nr./€		
Wechsel-Garnitur (Knopf/Griff)			72	2806551 38,56	<b>2806569</b> 42,40	1	4

Schnellstift

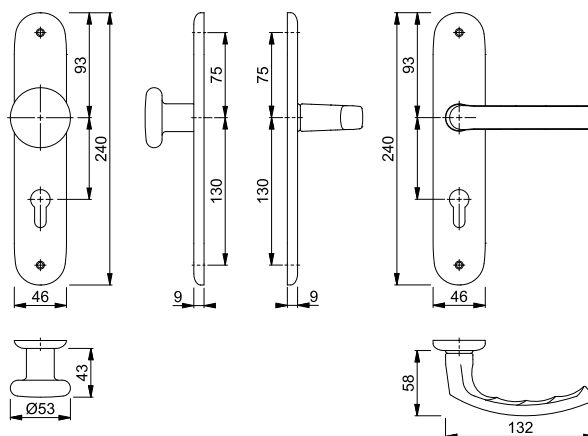



Schnellstift

### Luxembourg - 58/42KV/42KVS/199

duraplus®

HOPPE-Aluminium-Rosetten-Wechsel-Garnitur mit Schlüsselrosetten für Wohnungsabschluss-Türen:

- geprüft nach **DIN EN 1906: 37-0140A**, Objekt-Garnitur
- Lagerung: außen Knopf fest, innen Türgriff lose, Rückholfeder rechts/links verwendbar, wartungsfreies Gleitlager
- Verbindung: **HOPPE-Schnellstift** mit HOPPE-FDW-Vollstift (Lochteil)
- Unterkonstruktion: Kunststoff, Stütznocken
- Befestigung: verdeckt, durchgehend, Mehrzweckschrauben; Knopf-/Griffrosetten von innen, Schlüsselrosetten wechselseitig



Beschreibung	37-42	8	Lochung	F1	F9			P.E.	Krt.
				Art.-Nr./€	Art.-Nr./€				
Wechsel-Garnitur (Knopf/Griff)				2801821 <b>38,56</b>	<b>2801830</b> <b>42,40</b>			1	4

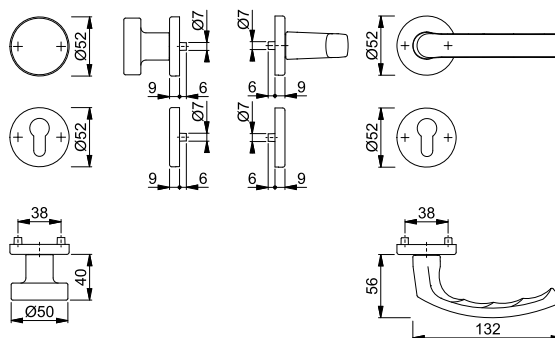

Sertos®

### Marseille - 58/353KH/1138

duraplus®

HOPPE-Aluminium-Kurzschild-Wechsel-Garnitur für Wohnungsabschluss-Türen:

- geprüft nach **DIN EN 1906: 47-0150A** und **PIVCERTPlus** (1.000.000 Prüfzyklen), Objekt-Garnitur
- Lagerung: außen Knopf fest; innen Türgriff fest/drehbar, Rückholfeder, HOPPE-Steckgriff-Verbindung mit Kugel-Arretierung **Sertos®**, wartungsfreies Gleitlager
- Verbindung: HOPPE-FDW-Profilvollstift, gehärtet
- Unterkonstruktion: Stahl, Stütznocken
- Befestigung: verdeckt, durchgehend, Gewindeschrauben M5



Beschreibung	40-45	8	Lochung/Abstand	F1	F1-2-S			P.E.	Krt.
				Art.-Nr./€	Art.-Nr./€				
Wechsel-Garnitur (Knopf/Griff)			72	<b>10725128</b> <b>54,40</b>	10725144 <b>73,90</b>			1	4

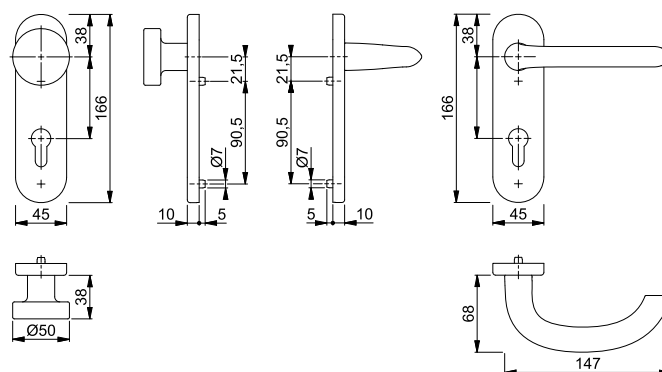

Der Buchstabe **S** in der Farbnummer steht für SecuSan®, die antimikrobielle Oberfläche. Nur für den Innenbereich geeignet.

**SecuSan®**

Befestigungs-Sets (Sertos®) für andere Türdicken siehe ab S. 860.

# Knopf-Garnituren (ohne Schutzklasse)



Sertos®

## Marseille - 58/42H/42HKVS/1138

duraplus®

HOPPE-Aluminium-Rosetten-Wechsel-Garnitur mit Schlüsselrosetten für Wohnungsabschluss-Türen:

- geprüft nach **DIN EN 1906: 47-0150A** und PIVCERT**Plus** (1.000.000 Prüfzyklen), Objekt-Garnitur
- Lagerung: außen Knopf fest; innen Türgriff fest/drehbar, Rückholfeder, HOPPE-Steckgriff-Verbindung mit Kugel-Arretierung **Sertos®**, wartungsfreies Gleitlager
- Verbindung: HOPPE-FDW-Profilvollstift, gehärtet
- Unterkonstruktion: Knopf-/Griffrosetten Stahl, Schlüsselrosetten Kunststoff, Stütznocken
- Befestigung: verdeckt, durchgehend; Knopf-/Griffrosetten Gewindeschrauben M5; Schlüsselrosetten Mehrzweckschrauben, wechselseitig



Beschreibung			Lochung	F1	F1-2-S			P.E.	Krt.
				Art.-Nr./€	Art.-Nr./€				
Wechsel-Garnitur (Knopf/Griff)	40-45	8		<b>10724109</b> <b>51,56</b>	10724117 <b>71,06</b>			1	4

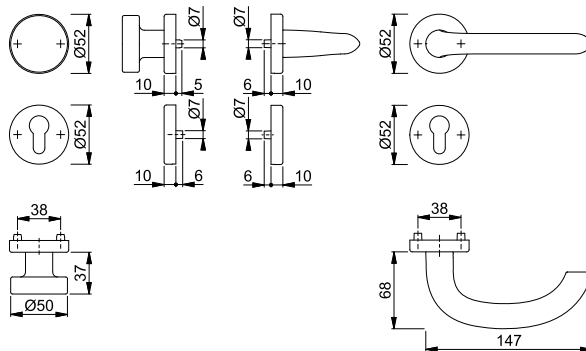

Der Buchstabe **S** in der Farbnummer steht für SecuSan®, die antimikrobielle Oberfläche. Nur für den Innenbereich geeignet.

SecuSan®

Befestigungs-Sets (Sertos®) für andere Türdicken siehe ab S. 860.



Schnellstift®

## Marseille - 53/273P/1138

duraplus®

HOPPE-Aluminium-Langschild-Wechsel-Garnitur für Wohnungsabschluss-Türen:

- geprüft nach **DIN EN 1906: 37-0140A**, Objekt-Garnitur
- Lagerung: außen Knopf fest, innen Türgriff lose, Rückholfeder rechts/links verwendbar, wartungsfreies Gleitlager
- Verbindung: **HOPPE-Schnellstift** mit HOPPE-FDW-Vollstift (Lochteil)
- Befestigung: sichtbar, Mehrzweckschrauben



Beschreibung			Lochung/Abstand	F1				P.E.	Krt.
				Art.-Nr./€					
Wechsel-Garnitur (Knopf/Griff)	35-45	8	72	<b>2785761</b> <b>30,36</b>				1	8

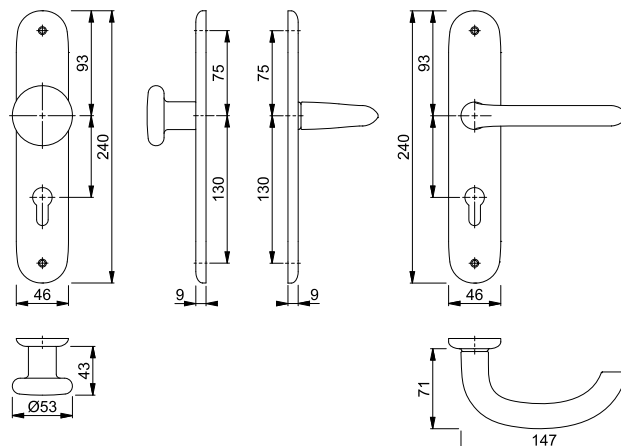



Schnellstift



**Marseille - 58/353K/1138**

duraplus®

HOPPE-Aluminium-Kurzschild-Wechsel-Garnitur für Wohnungsabschluss-Türen:

- geprüft nach **DIN EN 1906: 37-0140U**, Objekt-Garnitur
- Lagerung: außen Knopf fest, innen Türgriff lose, wartungsfreies Gleitlager
- Verbindung: **HOPPE-Schnellstift** mit HOPPE-FDW-Vollstift (Lochteil)
- Unterkonstruktion: Stahl
- Befestigung: verdeckt, durchgehend, Gewindeschrauben M5 mit Hülsenmuttern



Beschreibung			Lochung/ Abstand	F1			P.E.	Krt.
				Art.-Nr./€				
Wechsel-Garnitur (Knopf/Griff)	35-45	8	 72	<b>2569778</b> <b>33,20</b>			1	4

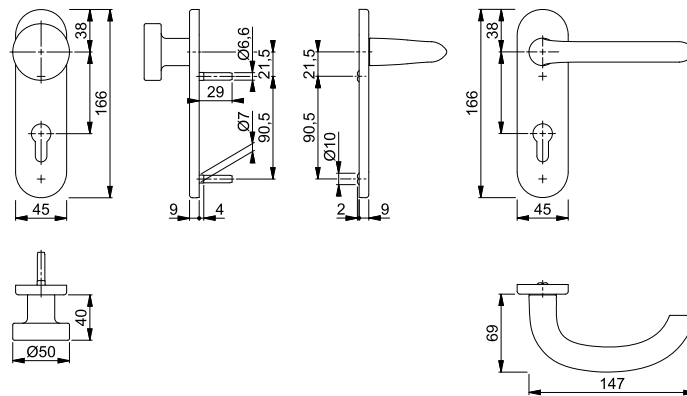

Schnellstift



**Marseille - 58/42KV/42KVS/1138**

duraplus®

HOPPE-Aluminium-Rosetten-Wechsel-Garnitur mit Schlüsselrosetten für Wohnungsabschluss-Türen:

- geprüft nach **DIN EN 1906: 37-0140A**, Objekt-Garnitur
- Lagerung: außen Knopf fest, innen Türgriff lose, Rückholfeder rechts/links verwendbar, wartungsfreies Gleitlager
- Verbindung: **HOPPE-Schnellstift** mit HOPPE-FDW-Vollstift (Lochteil)
- Unterkonstruktion: Kunststoff, Stütznocken
- Befestigung: verdeckt, durchgehend, Mehrzweckschrauben; Knopf-/Griffrosetten von innen, Schlüsselrosetten wechselseitig



Beschreibung			Lochung	F1	F1-2-S	F9	P.E.	Krt.
				Art.-Nr./€	Art.-Nr./€	Art.-Nr./€		
Wechsel-Garnitur (Knopf/Griff)	37-42	8		<b>2783942</b> <b>30,36</b>	3676170 <b>49,86</b>	2784048 <b>33,42</b>	1	8

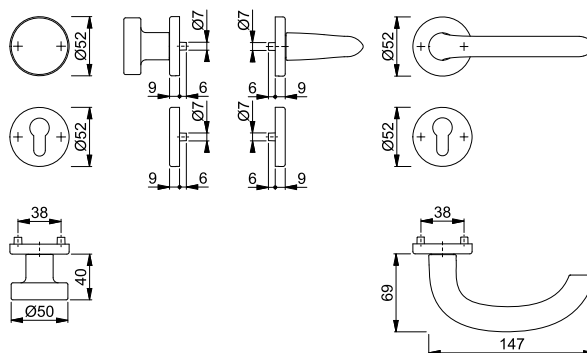

Der Buchstabe **S** in der Farbnummer steht für SecuSan®, die antimikrobielle Oberfläche. Nur für den Innenbereich geeignet.

**SecuSan®**

# Knopf-Garnituren (ohne Schutzklasse)

## ■ Marseille - E58/353H/1138

duraplus®



- HOPPE-Edelstahl-Langschild-Wechsel-Garnitur für Wohnungsabschluss-Türen:
- geprüft nach **DIN EN 1906: 47-0150A** und **PIVCERTPlus** (1.000.000 Prüfzyklen), Objekt-Garnitur
  - Lagerung: außen Knopf fest; innen Türgriff fest/drehbar, Rückholfeder, HOPPE-Steckgriff-Verbindung mit Kugel-Arretierung **Sertos®**, wartungsfreies Gleitlager
  - Verbindung: HOPPE-FDW-Profilvollstift, gehärtet
  - Unterkonstruktion: Stahl, Stütznocken
  - Befestigung: verdeckt, durchgehend, Gewindeschrauben M5



Beschreibung	40-45	8	Lochung/ Abstand	F69	F69-S			P.E.	Krt.
				Art.-Nr./€	Art.-Nr./€				
Wechsel-Garnitur (Knopf/Griff)			72	11536408 <b>97,64</b>	<b>11536524</b> <b>117,14</b>			1	4

Sertos®

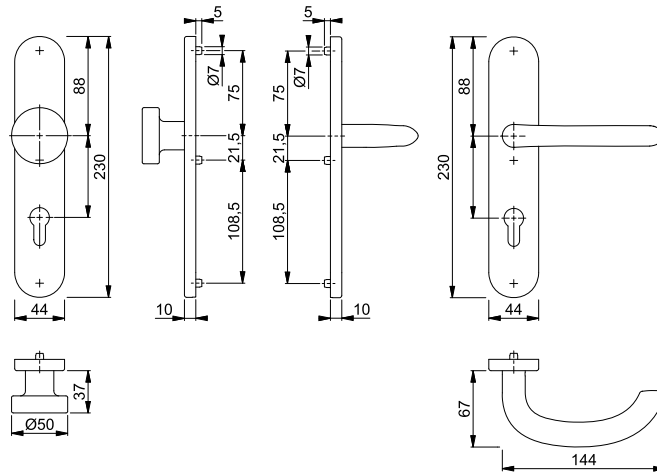

Der Buchstabe **S** in der Farbnummer steht für SecuSan®, die antimikrobielle Oberfläche. Nur für den Innenbereich geeignet.

SecuSan®

Befestigungs-Sets (Sertos®) für andere Türdicken siehe ab S. 860.

## ■ Marseille - E58/353KH/1138

duraplus®



- HOPPE-Edelstahl-Kurzschild-Wechsel-Garnitur für Wohnungsabschluss-Türen:
- geprüft nach **DIN EN 1906: 47-0150A** und **PIVCERTPlus** (1.000.000 Prüfzyklen), Objekt-Garnitur
  - Lagerung: außen Knopf fest; innen Türgriff fest/drehbar, Rückholfeder, HOPPE-Steckgriff-Verbindung mit Kugel-Arretierung **Sertos®**, wartungsfreies Gleitlager
  - Verbindung: HOPPE-FDW-Profilvollstift, gehärtet
  - Unterkonstruktion: Stahl, Stütznocken
  - Befestigung: verdeckt, durchgehend, Gewindeschrauben M5



Beschreibung	40-45	8	Lochung/ Abstand	F69	F69-S			P.E.	Krt.
				Art.-Nr./€	Art.-Nr./€				
Wechsel-Garnitur (Knopf/Griff)			72	<b>10721573</b> <b>70,26</b>	10721581 <b>89,76</b>			1	4

Sertos®

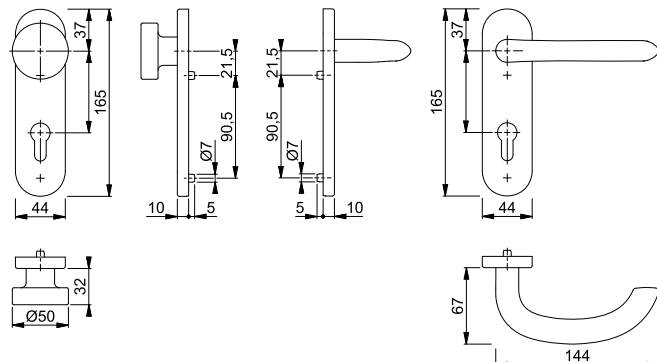

Der Buchstabe **S** in der Farbnummer steht für SecuSan®, die antimikrobielle Oberfläche. Nur für den Innenbereich geeignet.

SecuSan®

Befestigungs-Sets (Sertos®) für andere Türdicken siehe ab S. 860.



Sertos®



### Marseille - E58/42H/42HKVS/1138

duraplus®

HOPPE-Edelstahl-Rosetten-Wechsel-Garnitur mit Schlüsselrosetten für Wohnungsabschluss-Türen:

- geprüft nach **DIN EN 1906: 47-0150A** und **PIVCERTPlus** (1.000.000 Prüfzyklen), Objekt-Garnitur
- Lagerung: außen Knopf fest; innen Türgriff fest/drehbar, Rückholfeder, HOPPE-Steckgriff-Verbindung mit Kugel-Arretierung **Sertos®**, wartungsfreies Gleitlager
- Verbindung: HOPPE-FDW-Profilvollstift, gehärtet
- Unterkonstruktion: Knopf-/Griffrosetten Stahl, Schlüsselrosetten Kunststoff, Stütznocken
- Befestigung: verdeckt, durchgehend; Knopf-/Griffrosetten Gewindeschrauben M5; Schlüsselrosetten Mehrzweckschrauben, wechselseitig



Beschreibung			Lochung	F69	F69-S			P.E.	Krt.
				Art.-Nr./€	Art.-Nr./€				
Wechsel-Garnitur (Knopf/Griff)	40-45	8		<b>10720571</b> <b>58,04</b>	10720589 <b>77,54</b>			1	4

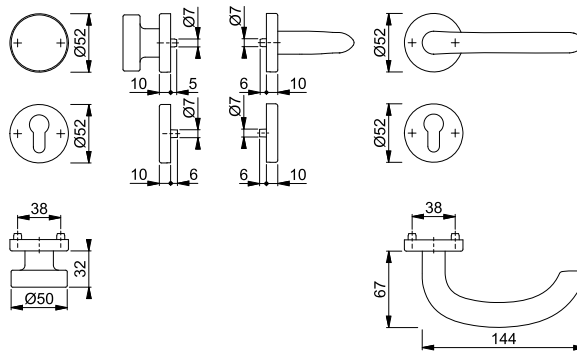

Der Buchstabe **S** in der Farbnummer steht für SecuSan®, die antimikrobielle Oberfläche. Nur für den Innenbereich geeignet.

SecuSan®

Befestigungs-Sets (Sertos®) für andere Türdicken siehe ab S. 860.



Schnellstift



### Marseille - E58/302/1138Z

duraplus®

HOPPE-Edelstahl-Langschild-Wechsel-Garnitur für Wohnungsabschluss-Türen:

- geprüft nach **DIN EN 1906: 37-0140U**, Objekt-Garnitur
- Lagerung: außen Knopf fest; innen Türgriff lose, wartungsfreies Gleitlager
- Verbindung: **HOPPE-Schnellstift** mit HOPPE-FDW-Vollstift (Lochteil)
- Befestigung: sichtbar, Mehrzweckschrauben



Beschreibung			Lochung/Abstand	F69				P.E.	Krt.
				Art.-Nr./€					
Wechsel-Garnitur (Knopf/Griff)	35-45	8		<b>3042610</b> <b>38,54</b>				1	4

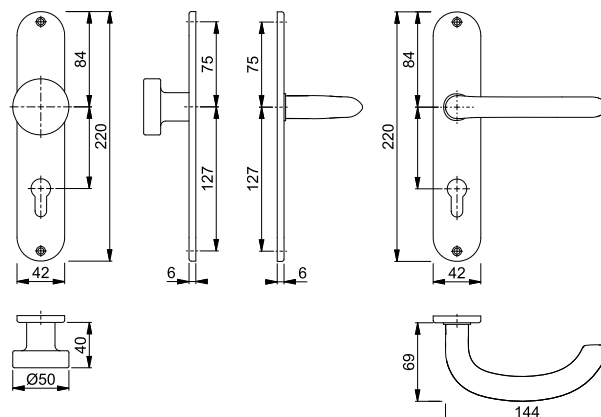

15

# Knopf-Garnituren (ohne Schutzklasse)



Schnellstift



## Marseille - E58/353K/1138Z

duraplus®

HOPPE-Edelstahl-Kurzschild-Wechsel-Garnitur für Wohnungsabschluss-Türen:

- geprüft nach **DIN EN 1906: 37-0140U**, Objekt-Garnitur
- Lagerung: außen Knopf fest, innen Türgriff lose, wartungsfreies Gleitlager
- Verbindung: **HOPPE-Schnellstift** mit HOPPE-FDW-Vollstift (Lochteil)
- Unterkonstruktion: Stahl
- Befestigung: verdeckt, durchgehend, Gewindeschrauben M5 mit Hülsenmuttern



Beschreibung			Lochung/ Abstand	F69				P.E.	Krt.
				Art.-Nr./€					
Wechsel-Garnitur (Knopf/Griff)	35-45	8	 72	<b>3042468</b> <b>49,42</b>				1	4

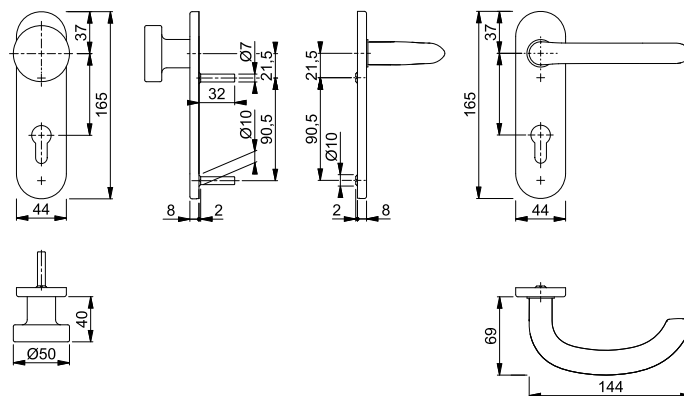

Schnellstift



## Marseille - E58/42KV/42KVS/1138Z

duraplus®

HOPPE-Edelstahl-Rosetten-Wechsel-Garnitur mit Schlüsselrosetten für Wohnungsabschluss-Türen:

- geprüft nach **DIN EN 1906: 37-0140A**, Objekt-Garnitur
- Lagerung: außen Knopf fest, innen Türgriff lose, Rückholfeder rechts/links verwendbar, wartungsfreies Gleitlager
- Verbindung: **HOPPE-Schnellstift** mit HOPPE-FDW-Vollstift (Lochteil)
- Unterkonstruktion: Kunststoff, Stütznocken
- Befestigung: verdeckt, durchgehend, Mehrzweckschrauben; Knopf-/Griffrosetten von innen, Schlüsselrosetten wechselseitig



Beschreibung			Lochung	F69	F69-S			P.E.	Krt.
				Art.-Nr./€	Art.-Nr./€				
Wechsel-Garnitur (Knopf/Griff)	40-45	8		<b>3042548</b> <b>37,20</b>	3656769 <b>56,70</b>			1	4

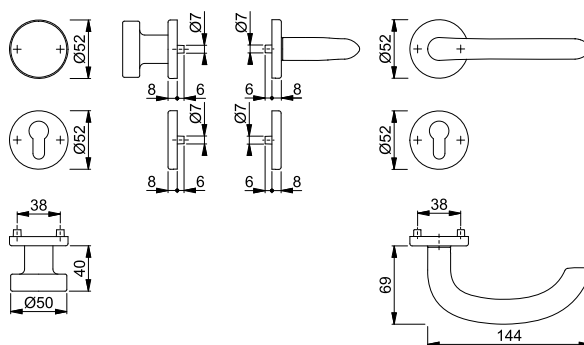

Der Buchstabe **S** in der Farbnummer steht für SecuSan®, die antimikrobielle Oberfläche. Nur für den Innenbereich geeignet.

SecuSan®





Schnellstift



**New York - 53/273P/1810**

duraplus®

HOPPE-Aluminium-Langschild-Wechsel-Garnitur für Wohnungsabschluss-Türen:

- geprüft nach **DIN EN 1906: 37-0140A**, Objekt-Garnitur
- Lagerung: außen Knopf fest, innen Türgriff lose, Rückholfeder rechts/links verwendbar, wartungsfreies Gleitlager
- Verbindung: **HOPPE-Schnellstift** mit HOPPE-FDW-Vollstift (Lochteil)
- Befestigung: sichtbar, Mehrzweckschrauben



Beschreibung			Lochung/ Abstand	F1	F9			P.E.	Krt.
				Art.-Nr./€	Art.-Nr./€				
Wechsel-Garnitur (Knopf/Griff)	37-42	8	72	<b>3272976</b> <b>22,56</b>	3272984 <b>24,84</b>			1	8

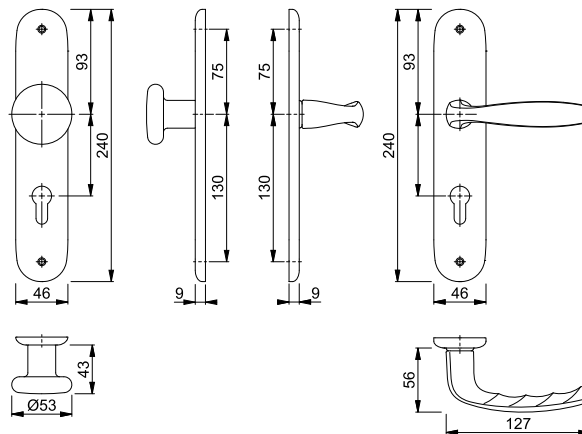

Schnellstift



**New York - 53/273KP/1810**

duraplus®

HOPPE-Aluminium-Kurzschild-Wechsel-Garnitur für Wohnungsabschluss-Türen:

- geprüft nach **DIN EN 1906: 37-0140U**, Objekt-Garnitur
- Lagerung: außen Knopf fest, innen Türgriff lose, wartungsfreies Gleitlager
- Verbindung: **HOPPE-Schnellstift** mit HOPPE-FDW-Vollstift (Lochteil)
- Befestigung: sichtbar, Mehrzweckschrauben



Beschreibung			Lochung/ Abstand	F1	F9			P.E.	Krt.
				Art.-Nr./€	Art.-Nr./€				
Wechsel-Garnitur (Knopf/Griff)	37-42	8	72	<b>3273178</b> <b>22,56</b>	3273186 <b>24,84</b>			1	8

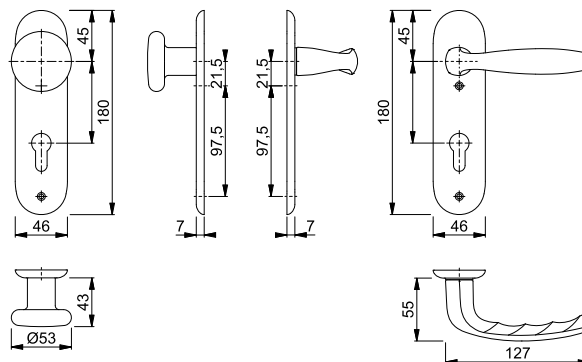

# Knopf-Garnituren (ohne Schutzklasse)



Schnellstift<sup>1</sup>

## ■ New York - 58/42KV/42KVS/1810

duraplus<sup>®</sup>

HOPPE-Aluminium-Rosetten-Wechsel-Garnitur mit Schlüsselrosetten für Wohnungsabschluss-Türen:

- geprüft nach **DIN EN 1906: 37-0140A**, Objekt-Garnitur
- Lagerung: außen Knopf fest, innen Türgriff lose, Rückholfeder rechts/links verwendbar, wartungsfreies Gleitlager
- Verbindung: **HOPPE-Schnellstift** mit HOPPE-FDW-Vollstift (Lochteil)
- Unterkonstruktion: Kunststoff, Stütznocken
- Befestigung: verdeckt, durchgehend, Mehrzweckschrauben; Knopf-/Griffrosetten von innen, Schlüsselrosetten wechselseitig



Beschreibung		Lochung	F1	F9			P.E.	Krt.
			Art.-Nr./€	Art.-Nr./€				
Wechsel-Garnitur (Knopf/Griff)	37-42	8	<b>3273291</b> <b>22,56</b>	3273311 <b>24,84</b>			1	8

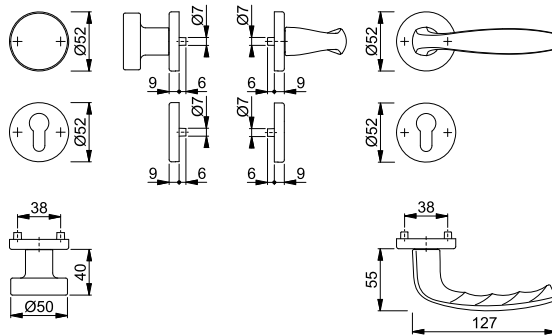

Sertos<sup>®</sup>

## ■ Paris - 58/353KH/138

duraplus<sup>®</sup>

HOPPE-Aluminium-Kurzschild-Wechsel-Garnitur für Wohnungsabschluss-Türen:

- geprüft nach **DIN EN 1906: 47-0150A** und PIVCERT**Plus** (1.000.000 Prüfzyklen), Objekt-Garnitur
- Lagerung: außen Knopf fest; innen Türgriff fest/drehbar, Rückholfeder, HOPPE-Steckgriff-Verbindung mit Kugel-Arretierung **Sertos<sup>®</sup>**, wartungsfreies Gleitlager
- Verbindung: HOPPE-FDW-Profilvollstift, gehärtet
- Unterkonstruktion: Stahl, Stütznocken
- Befestigung: verdeckt, durchgehend, Gewindeschrauben M5



Beschreibung		Lochung/Abstand	F1	F1-2-S			P.E.	Krt.
			Art.-Nr./€	Art.-Nr./€				
Wechsel-Garnitur (Knopf/Griff)	40-45	8 72	<b>10725232</b> <b>65,32</b>	10725241 <b>84,82</b>			1	4

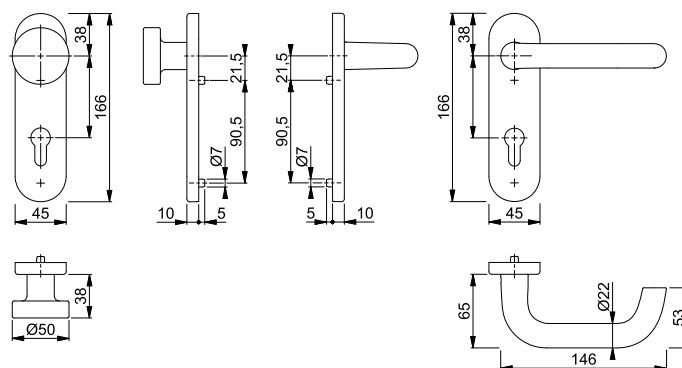

Der Buchstabe **S** in der Farbnummer steht für SecuSan<sup>®</sup>, die antimikrobielle Oberfläche. Nur für den Innenbereich geeignet.

**SecuSan<sup>®</sup>**

Befestigungs-Sets (Sertos<sup>®</sup>) für andere Türdicken siehe ab S. 860.



Sertos®

**Paris - 58/42H/42HKVS/138**

duraplus®

HOPPE-Aluminium-Rosetten-Wechsel-Garnitur mit Schlüsselrosetten für Wohnungsabschluss-Türen:

- geprüft nach **DIN EN 1906: 47-0150A** und **PIVCERTPlus** (1.000.000 Prüfzyklen), Objekt-Garnitur
- Lagerung: außen Knopf fest; innen Türgriff fest/drehbar, Rückholfeder, HOPPE-Steckgriff-Verbindung mit Kugel-Arretierung **Sertos®**, wartungsfreies Gleitlager
- Verbindung: HOPPE-FDW-Profilvollstift, gehärtet
- Unterkonstruktion: Knopf-/Griffrosetten Stahl, Schlüsselrosetten Kunststoff, Stütznocken
- Befestigung: verdeckt, durchgehend; Knopf-/Griffrosetten Gewindeschrauben M5; Schlüsselrosetten Mehrzweckschrauben, wechselseitig



Beschreibung			Lochung	F1	F1-2-S			P.E.	Krt.
				Art.-Nr./€	Art.-Nr./€				
Wechsel-Garnitur (Knopf/Griff)	40-45	8		<b>10724184</b> <b>62,48</b>	10724192 <b>81,98</b>			1	4

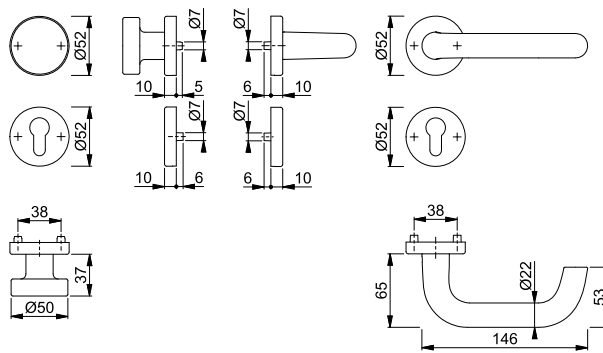

Der Buchstabe **S** in der Farbnummer steht für SecuSan®, die antimikrobielle Oberfläche. Nur für den Innenbereich geeignet.

SecuSan®

Befestigungs-Sets (Sertos®) für andere Türdicken siehe ab S. 860.



Schnellstift

**Paris - 58/300K/138L**

duraplus® **15**

HOPPE-Aluminium-Kurzschild-Wechsel-Garnitur für Wohnungsabschluss-Türen:

- Lagerung: außen Knopf fest, innen Türgriff lose, wartungsfreies Gleitlager
- Verbindung: **HOPPE-Schnellstift** mit HOPPE-FDW-Vollstift (Lochteil)
- Befestigung: sichtbar, Gewindeschraube M4 mit Hülsenmutter durchgehend und Mehrzweckschrauben

Beschreibung			Lochung/Abstand	F1				P.E.	Krt.
				Art.-Nr./€					
Wechsel-Garnitur (Knopf/Griff)	37-42	8		72	<b>3418111</b> <b>46,94</b>			1	4

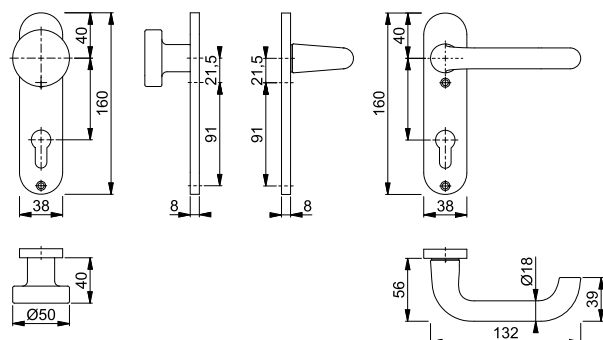

# Knopf-Garnituren (ohne Schutzklasse)

## Paris - 58/42KV/42KVS/138L

duraplus®



Schnellstift<sup>1</sup>

HOPPE-Aluminium-Rosetten-Wechsel-Garnitur mit Schlüsselrosetten für Wohnungsabschluss-Türen:

- geprüft nach **DIN EN 1906: 37-0140A**, Objekt-Garnitur
- Lagerung: außen Knopf fest, innen Türgriff lose, Rückholfeder rechts/links verwendbar, wartungsfreies Gleitlager
- Verbindung: **HOPPE-Schnellstift** mit HOPPE-FDW-Vollstift (Lochteil)
- Unterkonstruktion: Kunststoff, Stütznocken
- Befestigung: verdeckt, durchgehend, Mehrzweckschrauben; Knopf-/Griffrosetten von innen, Schlüsselrosetten wechselseitig



Beschreibung			Lochung	F1	F1-2-S	F2	F4	P.E.	Krt.
				Art.-Nr./€	Art.-Nr./€	Art.-Nr./€	Art.-Nr./€		
Wechsel-Garnitur (Knopf/Griff)	37-42	8		<b>3389251</b> <b>41,28</b>	3678917 <b>60,78</b>	3407519 <b>41,28</b>	3407527 <b>45,42</b>	1	8

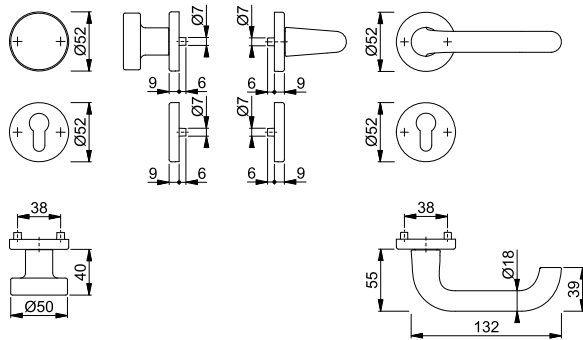

Der Buchstabe **S** in der Farbnummer steht für SecuSan®, die antimikrobielle Oberfläche. Nur für den Innenbereich geeignet.

SecuSan®

## Paris - E58/353H/138

duraplus®



Sertos®<sup>1</sup>

HOPPE-Edelstahl-Langschild-Wechsel-Garnitur für Wohnungsabschluss-Türen:

- geprüft nach **DIN EN 1906: 47-0150A** und PIVCERT**Plus** (1.000.000 Prüfzyklen), Objekt-Garnitur
- Lagerung: außen Knopf fest; innen Türgriff fest/drehbar, Rückholfeder, HOPPE-Steckgriff-Verbindung mit Kugel-Arretierung **Sertos®**, wartungsfreies Gleitlager
- Verbindung: HOPPE-FDW-Profilvollstift, gehärtet
- Unterkonstruktion: Stahl, Stütznocken
- Befestigung: verdeckt, durchgehend, Gewindeschrauben M5



Beschreibung			Lochung/Abstand	F69	F69-S			P.E.	Krt.
				Art.-Nr./€	Art.-Nr./€				
Wechsel-Garnitur (Knopf/Griff)	40-45	8	72	<b>11536779</b> <b>94,46</b>	11536858 <b>113,96</b>			1	4

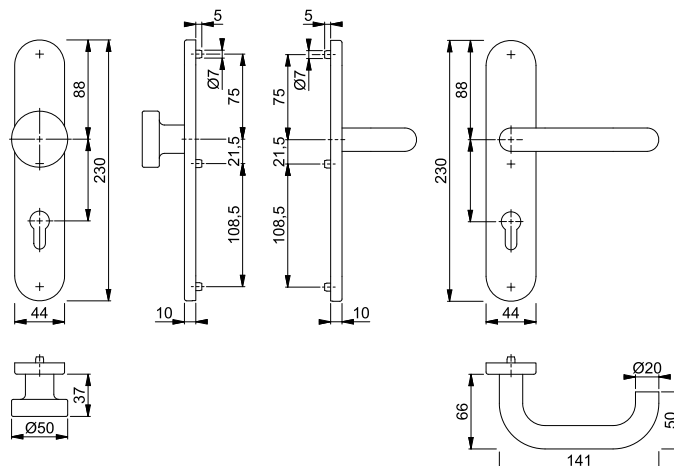

Der Buchstabe **S** in der Farbnummer steht für SecuSan®, die antimikrobielle Oberfläche. Nur für den Innenbereich geeignet.

SecuSan®

Befestigungs-Sets (Sertos®) für andere Türdicken siehe ab S. 860.



Sertos®

■ **Paris - E58/353KH/138**

duraplus®

HOPPE-Edelstahl-Kurzschild-Wechsel-Garnitur für Wohnungsabschluss-Türen:

- geprüft nach **DIN EN 1906: 47-0150A** und **PIVCERTPlus** (1.000.000 Prüfzyklen), Objekt-Garnitur
- Lagerung: außen Knopf fest; innen Türgriff fest/drehbar, Rückholfeder, HOPPE-Steckgriff-Verbindung mit Kugel-Arretierung **Sertos®**, wartungsfreies Gleitlager
- Verbindung: HOPPE-FDW-Profilvollstift, gehärtet
- Unterkonstruktion: Stahl, Stütznocken
- Befestigung: verdeckt, durchgehend, Gewindeschrauben M5



Beschreibung	40-45	8	Lochung/ Abstand	F69	F69-S			P.E.	Krt.
				Art.-Nr./€	Art.-Nr./€				
Wechsel-Garnitur (Knopf/Griff)			72	<b>10721590</b> <b>67,08</b>	10721602 <b>86,58</b>			1	4

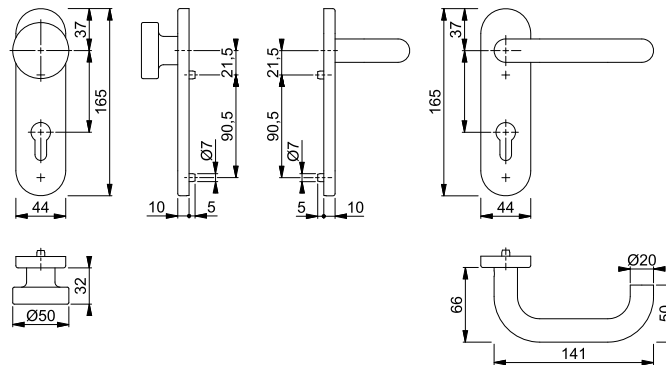

Der Buchstabe **S** in der Farbnummer steht für SecuSan®, die antimikrobielle Oberfläche. Nur für den Innenbereich geeignet.

SecuSan®

Befestigungs-Sets (Sertos®) für andere Türdicken siehe ab S. 860.



Sertos®

■ **Paris - E58/42H/42HKVS/138**

duraplus®

HOPPE-Edelstahl-Rosetten-Wechsel-Garnitur mit Schlüsselrosetten für Wohnungsabschluss-Türen:

- geprüft nach **DIN EN 1906: 47-0150A** und **PIVCERTPlus** (1.000.000 Prüfzyklen), Objekt-Garnitur
- Lagerung: außen Knopf fest; innen Türgriff fest/drehbar, Rückholfeder, HOPPE-Steckgriff-Verbindung mit Kugel-Arretierung **Sertos®**, wartungsfreies Gleitlager
- Verbindung: HOPPE-FDW-Profilvollstift, gehärtet
- Unterkonstruktion: Knopf-/Griffrosetten Stahl, Schlüsselrosetten Kunststoff, Stütznocken
- Befestigung: verdeckt, durchgehend; Knopf-/Griffrosetten Gewindeschrauben M5; Schlüsselrosetten Mehrzweckschrauben, wechselseitig



Beschreibung	40-45	8	Lochung	F69	F69-S			P.E.	Krt.
				Art.-Nr./€	Art.-Nr./€				
Wechsel-Garnitur (Knopf/Griff)				<b>10720597</b> <b>54,86</b>	10720600 <b>74,36</b>			1	4

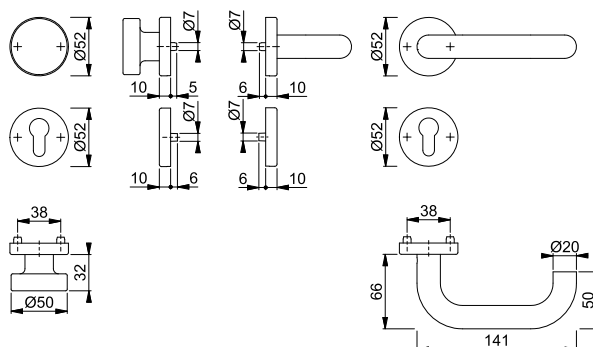

Der Buchstabe **S** in der Farbnummer steht für SecuSan®, die antimikrobielle Oberfläche. Nur für den Innenbereich geeignet.

SecuSan®

Befestigungs-Sets (Sertos®) für andere Türdicken siehe ab S. 860.

# Knopf-Garnituren (ohne Schutzklasse)



Schnellstift

## Paris - E58/353K/138Z

duraplus®

HOPPE-Edelstahl-Kurzschild-Wechsel-Garnitur für Wohnungsabschluss-Türen:

- geprüft nach **DIN EN 1906: 37-0140U**, Objekt-Garnitur
- Lagerung: außen Knopf fest, innen Türgriff lose, wartungsfreies Gleitlager
- Verbindung: **HOPPE-Schnellstift** mit HOPPE-FDW-Vollstift (Lochteil)
- Unterkonstruktion: Stahl
- Befestigung: verdeckt, durchgehend, Gewindeschrauben M5 mit Hülsenmuttern



Beschreibung			Lochung/ Abstand	F69		P.E.	Krt.
				Art.-Nr./€			
Wechsel-Garnitur (Knopf/Griff)	35-45	8	72	<b>3296687</b> <b>46,26</b>		1	4

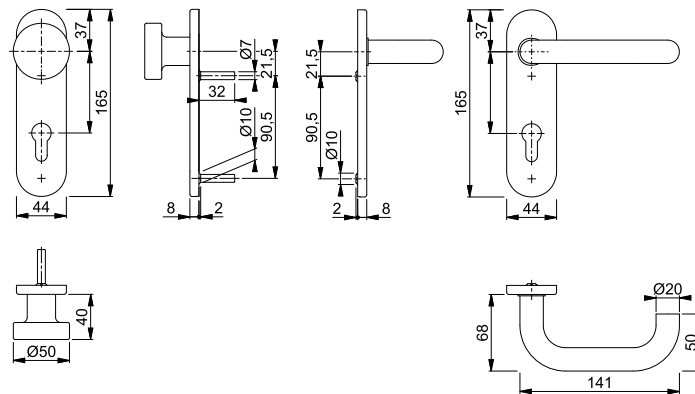

Schnellstift

## Paris - E58/42KV/42KVS/138Z

duraplus®

HOPPE-Edelstahl-Rosetten-Wechsel-Garnitur mit Schlüsselrosetten für Wohnungsabschluss-Türen:

- geprüft nach **DIN EN 1906: 37-0140A**, Objekt-Garnitur
- Lagerung: außen Knopf fest, innen Türgriff lose, Rückholfeder rechts/links verwendbar, wartungsfreies Gleitlager
- Verbindung: **HOPPE-Schnellstift** mit HOPPE-FDW-Vollstift (Lochteil)
- Unterkonstruktion: Kunststoff, Stütznocken
- Befestigung: verdeckt, durchgehend, Mehrzweckschrauben; Knopf-/Griffrosetten von innen, Schlüsselrosetten wechselseitig



Beschreibung			Lochung	F69		P.E.	Krt.
				Art.-Nr./€	F69-S Art.-Nr./€		
Wechsel-Garnitur (Knopf/Griff)	37-42	8		<b>3297057</b> <b>34,04</b>	3659281 <b>53,54</b>	1	4

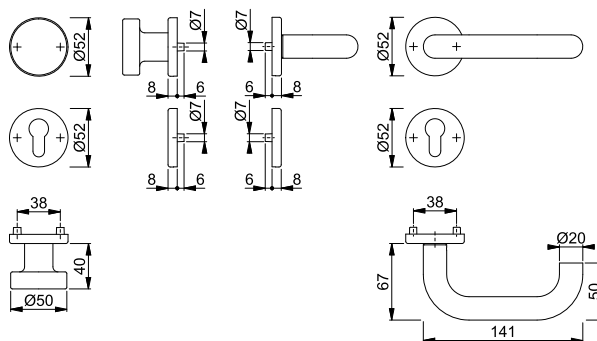

Der Buchstabe **S** in der Farbnummer steht für SecuSan®, die antimikrobielle Oberfläche. Nur für den Innenbereich geeignet.

SecuSan®







**Potsdam - M40E/310P/112PL**

duraplus®

HOPPE-Messing-Langschild-Wechsel-Garnitur für Wohnungsabschluss-Türen:

- Lagerung: außen Knopf fest, innen Türgriff lose, wartungsfreies Gleitlager
- Verbindung: HOPPE-FDW-Profilstift (Lochteil)
- Befestigung: sichtbar, Mehrzweckschrauben



Beschreibung			Lochung/ Abstand	F71	F73			P.E.	Krt.
				Art.-Nr./€	Art.-Nr./€				
Wechsel-Garnitur (Knopf/Griff), rechts	37-47	8	 72	8079303 <b>66,30</b>	<b>8071631</b> <b>72,94</b>			1	4
Wechsel-Garnitur (Knopf/Griff), links	37-47	8	 72	8079311 <b>66,30</b>	8079345 <b>72,94</b>			1	4

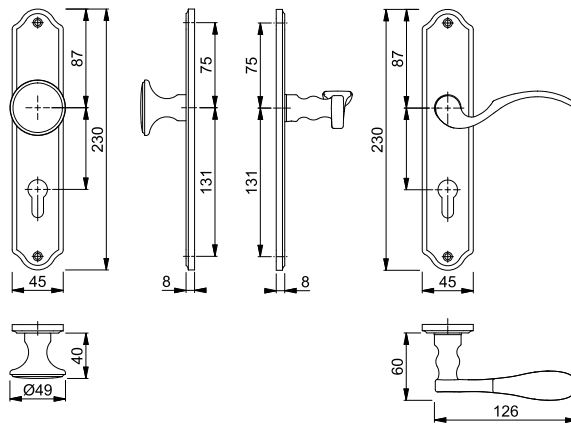

**Ródos - M90/23KV/23KVS/1603**





duraplus®

HOPPE-Messing-Rosetten-Wechsel-Garnitur mit Schlüsselrosetten für Wohnungsabschluss-Türen:

- geprüft nach **DIN EN 1906: 37-0140A**, Objekt-Garnitur
- Lagerung: außen Knopf fest, innen Türgriff lose, Rückholfeder rechts/links verwendbar, wartungsfreies Gleitlager
- Verbindung: **HOPPE-Schnellstift** mit HOPPE-FDW-Vollstift (Lochteil)
- Unterkonstruktion: Kunststoff, Stütznocken
- Befestigung: verdeckt, durchgehend, Mehrzweckschrauben; Knopf-/Griffrosetten von innen, Schlüsselrosetten wechselseitig

Schnellstift



Beschreibung			Lochung	F71	F98-R			P.E.	Krt.
				Art.-Nr./€	Art.-Nr./€				
Wechsel-Garnitur (Knopf/Griff), rechts	37-42	8	 72	<b>2736492</b> <b>53,82</b>	2736513 <b>69,96</b>			1	4
Wechsel-Garnitur (Knopf/Griff), links	37-42	8	 72	2736505 <b>53,82</b>	2736521 <b>69,96</b>			1	4

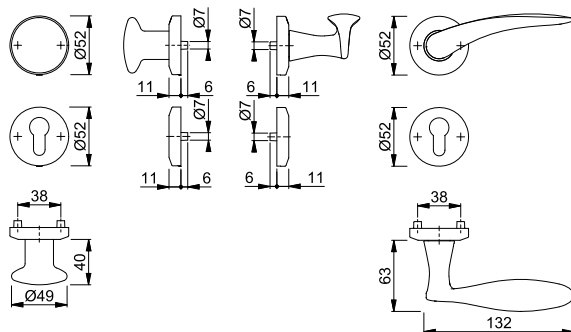

Resista® wird auf alle Oberflächen gewährt, die in der Farbnummer den Buchstaben **R** enthalten.

Resista®

# Knopf-Garnituren (ohne Schutzklasse)



Sertos®

## Rotterdam - 58/353KH/1401

duraplus®

- HOPPE-Aluminium-Kurzschild-Wechsel-Garnitur für Wohnungsabschluss-Türen:
- geprüft nach **DIN EN 1906: 47-0150A** und PIVCERT**Plus** (1.000.000 Prüfzyklen), Objekt-Garnitur
  - Lagerung: außen Knopf fest; innen Türgriff fest/drehbar, Rückholfeder, HOPPE-Steckgriff-Verbindung mit Kugel-Arretierung **Sertos®**, wartungsfreies Gleitlager
  - Verbindung: HOPPE-FDW-Profilvollstift, gehärtet
  - Unterkonstruktion: Stahl, Stütznocken
  - Befestigung: verdeckt, durchgehend, Gewindeschrauben M5



Beschreibung	40-45	8	Lochung/Abstand	F1	F1-2-S			P.E.	Krt.
				Art.-Nr./€	Art.-Nr./€				
Wechsel-Garnitur (Knopf/Griff)			72	<b>10725339</b> <b>83,04</b>	10725347 <b>102,54</b>			1	4

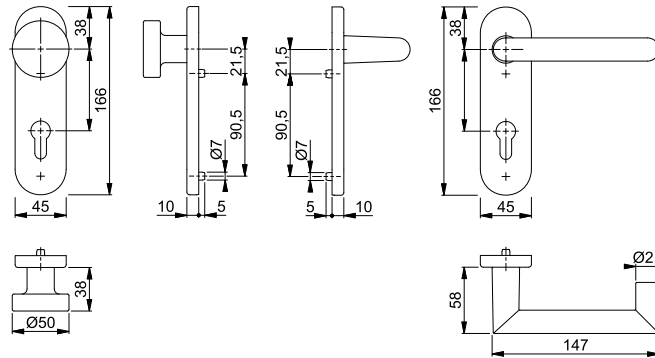

Der Buchstabe **S** in der Farbnummer steht für SecuSan®, die antimikrobielle Oberfläche. Nur für den Innenbereich geeignet.

SecuSan®

Befestigungs-Sets (Sertos®) für andere Türdicken siehe ab S. 860.



Sertos®

## Rotterdam - 58/42H/42HKVS/1401

duraplus®

- HOPPE-Aluminium-Rosetten-Wechsel-Garnitur mit Schlüsselrosetten für Wohnungsabschluss-Türen:
- geprüft nach **DIN EN 1906: 47-0150A** und PIVCERT**Plus** (1.000.000 Prüfzyklen), Objekt-Garnitur
  - Lagerung: außen Knopf fest; innen Türgriff fest/drehbar, Rückholfeder, HOPPE-Steckgriff-Verbindung mit Kugel-Arretierung **Sertos®**, wartungsfreies Gleitlager
  - Verbindung: HOPPE-FDW-Profilvollstift, gehärtet
  - Unterkonstruktion: Knopf-/Griffrosetten Stahl, Schlüsselrosetten Kunststoff, Stütznocken
  - Befestigung: verdeckt, durchgehend; Knopf-/Griffrosetten Gewindeschrauben M5; Schlüsselrosetten Mehrzweckschrauben, wechselseitig



Beschreibung	40-45	8	Lochung	F1	F1-2-S			P.E.	Krt.
				Art.-Nr./€	Art.-Nr./€				
Wechsel-Garnitur (Knopf/Griff)				<b>10724264</b> <b>80,22</b>	10724272 <b>99,72</b>			1	4

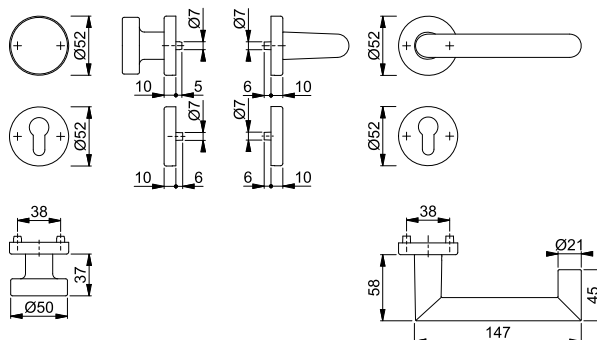

Der Buchstabe **S** in der Farbnummer steht für SecuSan®, die antimikrobielle Oberfläche. Nur für den Innenbereich geeignet.

SecuSan®

Befestigungs-Sets (Sertos®) für andere Türdicken siehe ab S. 860.





Schnellstift

### Rotterdam - 58/42KV/42KVS/1401

duraplus®

HOPPE-Aluminium-Rosetten-Wechsel-Garnitur mit Schlüsselrosetten für Wohnungsabschluss-Türen:

- geprüft nach **DIN EN 1906: 37-0140A**, Objekt-Garnitur
- Lagerung: außen Knopf fest, innen Türgriff lose, Rückholfeder rechts/links verwendbar, wartungsfreies Gleitlager
- Verbindung: **HOPPE-Schnellstift** mit HOPPE-FDW-Vollstift (Lochteil)
- Unterkonstruktion: Kunststoff, Stütznocken
- Befestigung: verdeckt, durchgehend, Mehrzweckschrauben; Knopf-/Griffrosetten von innen, Schlüsselrosetten wechselseitig



Beschreibung	37-42	8	Lochung	F1			P.E.	Krt.
				Art.-Nr./€				
Wechsel-Garnitur (Knopf/Griff)				<b>3609090</b> <b>59,02</b>			1	8

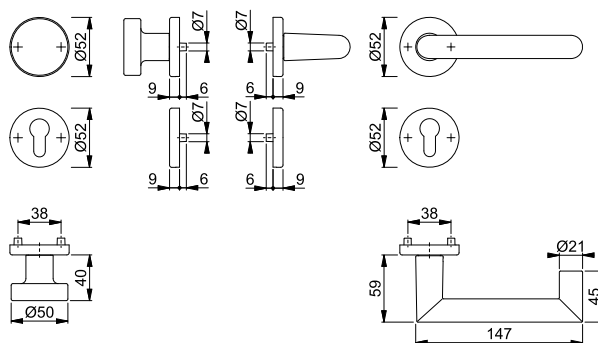

Sertos®

### Rotterdam - E58/353H/1401

duraplus®

HOPPE-Edelstahl-Langschild-Wechsel-Garnitur für Wohnungsabschluss-Türen:

- geprüft nach **DIN EN 1906: 47-0150A** und PIVCERT**Plus** (1.000.000 Prüfzyklen), Objekt-Garnitur
- Lagerung: außen Knopf fest; innen Türgriff fest/drehbar, Rückholfeder, HOPPE-Steckgriff-Verbindung mit Kugel-Arretierung **Sertos®**, wartungsfreies Gleitlager
- Verbindung: HOPPE-FDW-Profilvollstift, gehärtet
- Unterkonstruktion: Stahl, Stütznocken
- Befestigung: verdeckt, durchgehend, Gewindeschrauben M5

15



Beschreibung	40-45	8	Lochung/Abstand	F69	F69-S	P.E.	Krt.
				Art.-Nr./€	Art.-Nr./€		
Wechsel-Garnitur (Knopf/Griff)				72 <b>11537000</b> <b>118,06</b>	<b>11537139</b> <b>137,56</b>	1	4

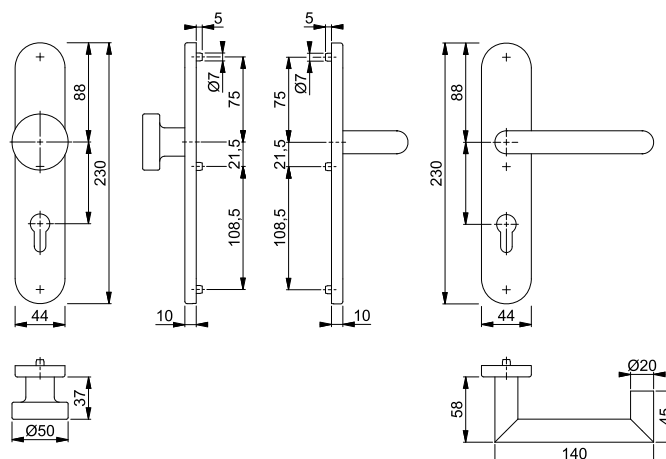

Der Buchstabe **S** in der Farbnummer steht für SecuSan®, die antimikrobielle Oberfläche. Nur für den Innenbereich geeignet.

**SecuSan®**

Befestigungs-Sets (Sertos®) für andere Türdicken siehe ab S. 860.

# Knopf-Garnituren (ohne Schutzklasse)



Sertos®

## Rotterdam - E58/353KH/1401

duraplus®

HOPPE-Edelstahl-Kurzschilde-Wechsel-Garnitur für Wohnungsabschluss-Türen:

- geprüft nach **DIN EN 1906: 47-0150A** und PIVCERT**Plus** (1.000.000 Prüfzyklen), Objekt-Garnitur
- Lagerung: außen Knopf fest; innen Türgriff fest/drehbar, Rückholfeder, HOPPE-Steckgriff-Verbindung mit Kugel-Arretierung **Sertos®**, wartungsfreies Gleitlager
- Verbindung: HOPPE-FDW-Profilvollstift, gehärtet
- Unterkonstruktion: Stahl, Stütznocken
- Befestigung: verdeckt, durchgehend, Gewindeschrauben M5



Beschreibung	40-45	8	Lochung/Abstand	F69	F69-S			P.E.	Krt.
				Art.-Nr./€	Art.-Nr./€				
Wechsel-Garnitur (Knopf/Griff)			72	<b>10721611</b> <b>90,68</b>	10721629 <b>110,18</b>			1	4

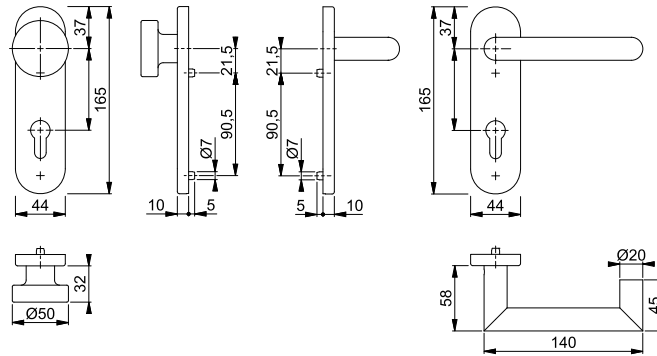

Der Buchstabe **S** in der Farbnummer steht für SecuSan®, die antimikrobielle Oberfläche. Nur für den Innenbereich geeignet.

SecuSan®

Befestigungs-Sets (Sertos®) für andere Türdicken siehe ab S. 860.



Sertos®

## Rotterdam - E58/42H/42HKVS/1401

duraplus®

HOPPE-Edelstahl-Rosetten-Wechsel-Garnitur mit Schlüsselrosetten für Wohnungsabschluss-Türen:

- geprüft nach **DIN EN 1906: 47-0150A** und PIVCERT**Plus** (1.000.000 Prüfzyklen), Objekt-Garnitur
- Lagerung: außen Knopf fest; innen Türgriff fest/drehbar, Rückholfeder, HOPPE-Steckgriff-Verbindung mit Kugel-Arretierung **Sertos®**, wartungsfreies Gleitlager
- Verbindung: HOPPE-FDW-Profilvollstift, gehärtet
- Unterkonstruktion: Knopf-/Griffrosetten Stahl, Schlüsselrosetten Kunststoff, Stütznocken
- Befestigung: verdeckt, durchgehend; Knopf-/Griffrosetten Gewindeschrauben M5; Schlüsselrosetten Mehrzweckschrauben, wechselseitig



Beschreibung	40-45	8	Lochung	F69	F69-S			P.E.	Krt.
				Art.-Nr./€	Art.-Nr./€				
Wechsel-Garnitur (Knopf/Griff)				<b>10720618</b> <b>78,46</b>	10720626 <b>97,96</b>			1	4

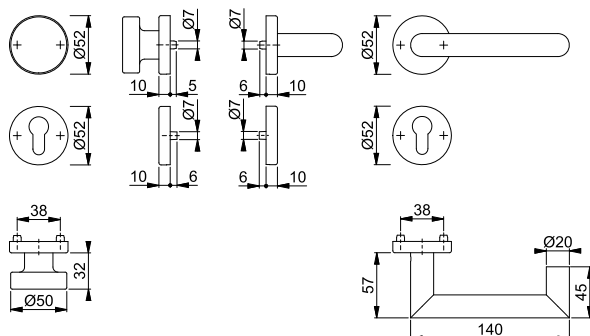

Der Buchstabe **S** in der Farbnummer steht für SecuSan®, die antimikrobielle Oberfläche. Nur für den Innenbereich geeignet.

SecuSan®

Befestigungs-Sets (Sertos®) für andere Türdicken siehe ab S. 860.



Schnellstift

### Rotterdam - E58/42KV/42KVS/1401Z

duraplus®

HOPPE-Edelstahl-Rosetten-Wechsel-Garnitur mit Schlüsselrosetten für Wohnungsabschluss-Türen:

- geprüft nach **DIN EN 1906: 37-0140A**, Objekt-Garnitur
- Lagerung: außen Knopf fest, innen Türgriff lose, Rückholfeder rechts/links verwendbar, wartungsfreies Gleitlager
- Verbindung: **HOPPE-Schnellstift** mit HOPPE-FDW-Vollstift (Lochteil)
- Unterkonstruktion: Kunststoff, Stütznocken
- Befestigung: verdeckt, durchgehend, Mehrzweckschrauben; Knopf-/Griffrosetten von innen, Schlüsselrosetten wechselseitig



Beschreibung	37-42	8	Lochung	F69			P.E.	Krt.
				Art.-Nr./€				
Wechsel-Garnitur (Knopf/Griff)				<b>3369233</b> <b>57,64</b>			1	4

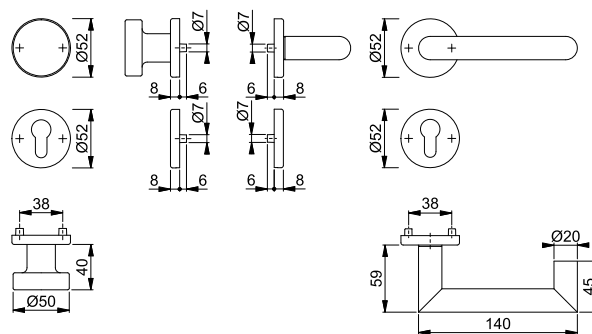

Sertos®

### San Francisco - 58/353KH/1301

duraplus®

HOPPE-Aluminium-Kurzschild-Wechsel-Garnitur für Wohnungsabschluss-Türen:

- geprüft nach **DIN EN 1906: 47-0150A** und PIVCERT**Plus** (1.000.000 Prüfzyklen), Objekt-Garnitur
- Lagerung: außen Knopf fest; innen Türgriff fest/drehbar, Rückholfeder, HOPPE-Steckgriff-Verbindung mit Kugel-Arretierung **Sertos®**, wartungsfreies Gleitlager
- Verbindung: HOPPE-FDW-Profilvollstift, gehärtet
- Unterkonstruktion: Stahl, Stütznocken
- Befestigung: verdeckt, durchgehend, Gewindeschrauben M5



Beschreibung	40-45	8	Lochung/Abstand	F1		F9		P.E.	Krt.
				Art.-Nr./€		Art.-Nr./€			
Wechsel-Garnitur (Knopf/Griff)				72	<b>10725435</b> <b>65,32</b>	10725443	<b>71,84</b>	1	4

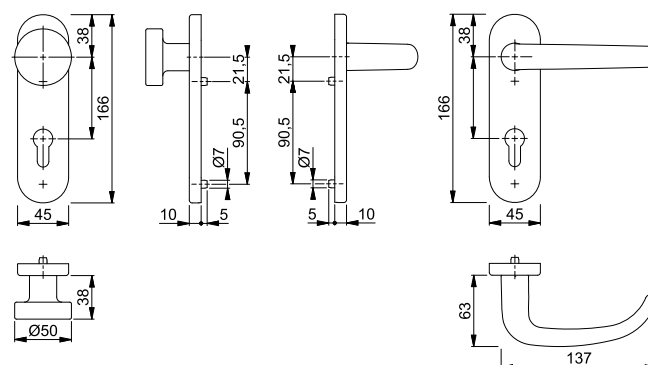

Befestigungs-Sets (Sertos®) für andere Türdicken siehe ab S. 860.

# Knopf-Garnituren (ohne Schutzklasse)



Sertos®

## San Francisco - 58/42H/42HKVS/1301

duraplus®

HOPPE-Aluminium-Rosetten-Wechsel-Garnitur mit Schlüsselrosetten für Wohnungsabschluss-Türen:

- geprüft nach **DIN EN 1906: 47-0150A** und PIVCERT**Plus** (1.000.000 Prüfzyklen), Objekt-Garnitur
- Lagerung: außen Knopf fest; innen Türgriff fest/drehbar, Rückholfeder, HOPPE-Steckgriff-Verbindung mit Kugel-Arretierung **Sertos®**, wartungsfreies Gleitlager
- Verbindung: HOPPE-FDW-Profilvollstift, gehärtet
- Unterkonstruktion: Knopf-/Griffrosetten Stahl, Schlüsselrosetten Kunststoff, Stütznocken
- Befestigung: verdeckt, durchgehend; Knopf-/Griffrosetten Gewindeschrauben M5; Schlüsselrosetten Mehrzweckschrauben, wechselseitig



Beschreibung			Lochung	F1	F9			P.E.	Krt.
				Art.-Nr./€	Art.-Nr./€				
Wechsel-Garnitur (Knopf/Griff)	40-45	8		<b>10724352</b> <b>62,48</b>	10724379 <b>68,72</b>			1	4

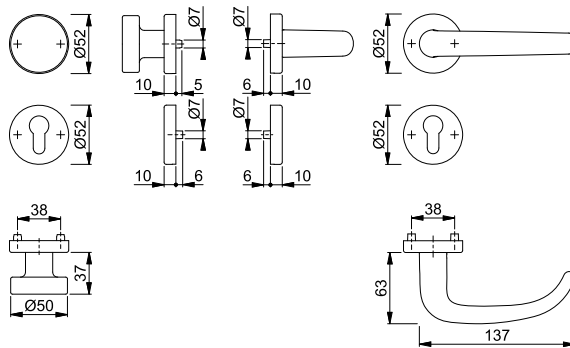

Befestigungs-Sets (Sertos®) für andere Türdicken siehe ab S. 860.



Schnellstift®

## San Francisco - 58/42KV/42KVS/1301

duraplus®

HOPPE-Aluminium-Rosetten-Wechsel-Garnitur mit Schlüsselrosetten für Wohnungsabschluss-Türen:

- geprüft nach **DIN EN 1906: 37-0140A**, Objekt-Garnitur
- Lagerung: außen Knopf fest, innen Türgriff lose, Rückholfeder rechts/links verwendbar, wartungsfreies Gleitlager
- Verbindung: **HOPPE-Schnellstift** mit HOPPE-FDW-Vollstift (Lochteil)
- Unterkonstruktion: Kunststoff, Stütznocken
- Befestigung: verdeckt, durchgehend, Mehrzweckschrauben; Knopf-/Griffrosetten von innen, Schlüsselrosetten wechselseitig



Beschreibung			Lochung	F1	F9			P.E.	Krt.
				Art.-Nr./€	Art.-Nr./€				
Wechsel-Garnitur (Knopf/Griff)	37-42	8		<b>3715714</b> <b>41,28</b>	3715722 <b>45,42</b>			1	8

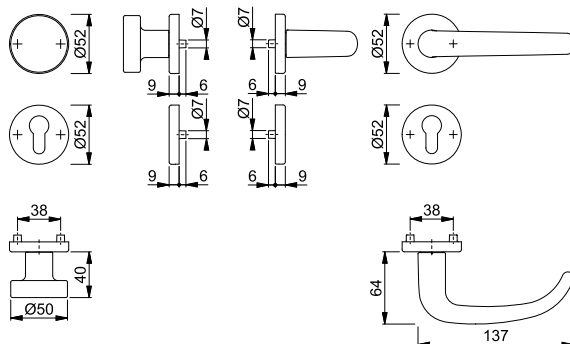



**San Francisco - E58/353H/1301**

duraplus®

- HOPPE-Edelstahl-Langschild-Wechsel-Garnitur für Wohnungsabschluss-Türen:
- geprüft nach **DIN EN 1906: 47-0150A** und PIVCERT**Plus** (1.000.000 Prüfzyklen), Objekt-Garnitur
  - Lagerung: außen Knopf fest; innen Türgriff fest/drehbar, Rückholfeder, HOPPE-Steckgriff-Verbindung mit Kugel-Arretierung **Sertos®**, wartungsfreies Gleitlager
  - Verbindung: HOPPE-FDW-Profilvollstift, gehärtet
  - Unterkonstruktion: Stahl, Stütznocken
  - Befestigung: verdeckt, durchgehend, Gewindeschrauben M5



Beschreibung	40-45	8	Lochung/ Abstand	F69		P.E.	Krt.
				Art.-Nr./€			
Wechsel-Garnitur (Knopf/Griff)			72	<b>11537474</b> <b>104,42</b>		1	4

Sertos®

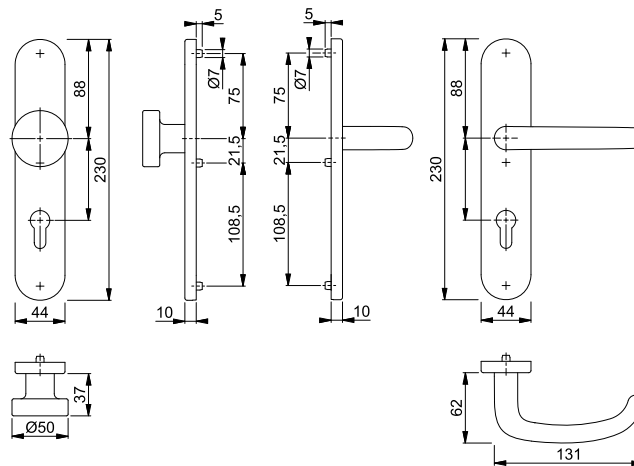

Befestigungs-Sets (Sertos®) für andere Türdicken siehe ab S. 860.



**San Francisco - E58/353KH/1301**

duraplus®

15

- HOPPE-Edelstahl-Kurzschild-Wechsel-Garnitur für Wohnungsabschluss-Türen:
- geprüft nach **DIN EN 1906: 47-0150A** und PIVCERT**Plus** (1.000.000 Prüfzyklen), Objekt-Garnitur
  - Lagerung: außen Knopf fest; innen Türgriff fest/drehbar, Rückholfeder, HOPPE-Steckgriff-Verbindung mit Kugel-Arretierung **Sertos®**, wartungsfreies Gleitlager
  - Verbindung: HOPPE-FDW-Profilvollstift, gehärtet
  - Unterkonstruktion: Stahl, Stütznocken
  - Befestigung: verdeckt, durchgehend, Gewindeschrauben M5



Beschreibung	40-45	8	Lochung/ Abstand	F69		P.E.	Krt.
				Art.-Nr./€			
Wechsel-Garnitur (Knopf/Griff)			72	<b>10721637</b> <b>77,04</b>		1	4

Sertos®

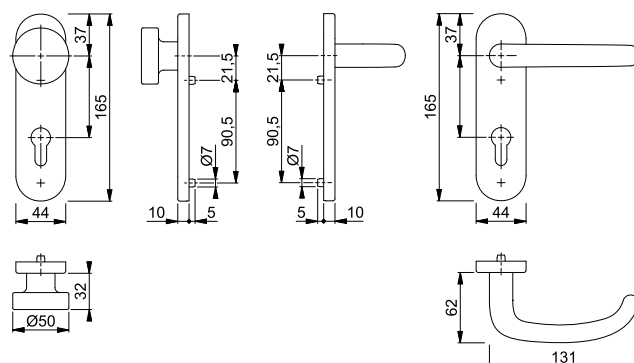

Befestigungs-Sets (Sertos®) für andere Türdicken siehe ab S. 860.

# Knopf-Garnituren (ohne Schutzklasse)

## San Francisco - E58/42H/42HKVS/1301

duraplus®





Sertos®

HOPPE-Edelstahl-Rosetten-Wechsel-Garnitur mit Schlüsselrosetten für Wohnungsabschluss-Türen:

- geprüft nach **DIN EN 1906: 47-0150A** und PIVCERT**Plus** (1.000.000 Prüfzyklen), Objekt-Garnitur
- Lagerung: außen Knopf fest; innen Türgriff fest/drehbar, Rückholfeder, HOPPE-Steckgriff-Verbindung mit Kugel-Arretierung **Sertos®**, wartungsfreies Gleitlager
- Verbindung: HOPPE-FDW-Profilvollstift, gehärtet
- Unterkonstruktion: Knopf-/Griffrosetten Stahl, Schlüsselrosetten Kunststoff, Stütznocken
- Befestigung: verdeckt, durchgehend; Knopf-/Griffrosetten Gewindeschrauben M5; Schlüsselrosetten Mehrzweckschrauben, wechselseitig



Beschreibung			Lochung	F69			P.E.	Krt.
				Art.-Nr./€				
Wechsel-Garnitur (Knopf/Griff)	40-45	8		<b>10720634</b> <b>64,82</b>			1	4

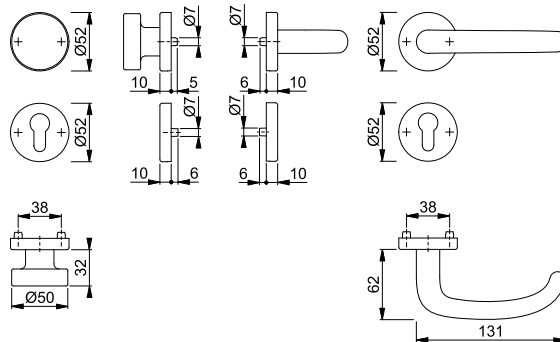

Befestigungs-Sets (Sertos®) für andere Türdicken siehe ab S. 860.

## San Francisco - E58/42KV/42KVS/1301Z

duraplus®





Schnellstift®

HOPPE-Edelstahl-Rosetten-Wechsel-Garnitur mit Schlüsselrosetten für Wohnungsabschluss-Türen:

- geprüft nach **DIN EN 1906: 37-0140A**, Objekt-Garnitur
- Lagerung: außen Knopf fest, innen Türgriff lose, Rückholfeder rechts/links verwendbar, wartungsfreies Gleitlager
- Verbindung: **HOPPE-Schnellstift** mit HOPPE-FDW-Vollstift (Lochteil)
- Unterkonstruktion: Kunststoff, Stütznocken
- Befestigung: verdeckt, durchgehend, Mehrzweckschrauben; Knopf-/Griffrosetten von innen, Schlüsselrosetten wechselseitig



Beschreibung			Lochung	F69			P.E.	Krt.
				Art.-Nr./€				
Wechsel-Garnitur (Knopf/Griff)	37-42	8		<b>3728929</b> <b>44,00</b>			1	4

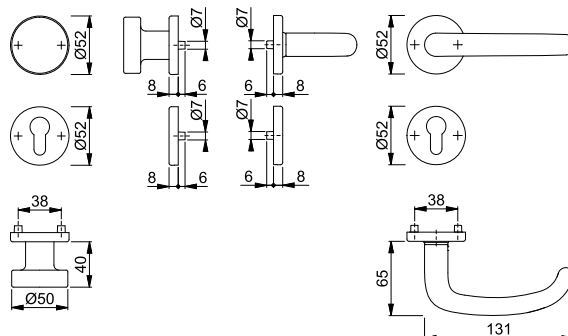



Sertos®

### Stockholm - 58/353KH/1140

duraplus®

- HOPPE-Aluminium-Kurzschild-Wechsel-Garnitur für Wohnungsabschluss-Türen:
- geprüft nach **DIN EN 1906: 47-0150A** und **PIVCERTPlus** (1.000.000 Prüfzyklen), Objekt-Garnitur
  - Lagerung: außen Knopf fest; innen Türgriff fest/drehbar, Rückholfeder, HOPPE-Steckgriff-Verbindung mit Kugel-Arretierung **Sertos®**, wartungsfreies Gleitlager
  - Verbindung: HOPPE-FDW-Profilvollstift, gehärtet
  - Unterkonstruktion: Stahl, Stütznocken
  - Befestigung: verdeckt, durchgehend, Gewindeschrauben M5



Beschreibung	40-45	8	Lochung/ Abstand	F1		F1-2-S		P.E.	Krt.
				Art.-Nr./€	Art.-Nr./€	Art.-Nr./€	Art.-Nr./€		
Wechsel-Garnitur (Knopf/Griff)			72	<b>10725515</b> 54,40	10725523 73,90			1	4

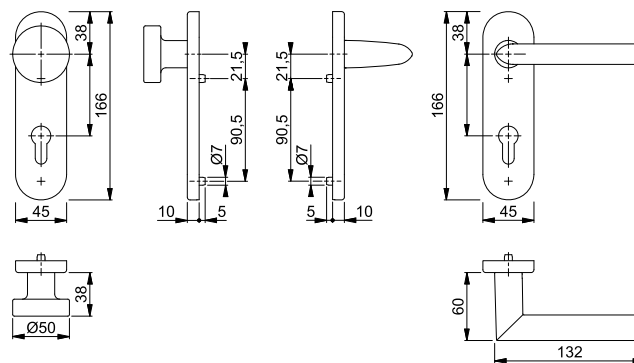

Der Buchstabe **S** in der Farbnummer steht für SecuSan®, die antimikrobielle Oberfläche. Nur für den Innenbereich geeignet.

SecuSan®

Befestigungs-Sets (Sertos®) für andere Türdicken siehe ab S. 860.



Sertos®

### Stockholm - 58/42H/42HKVS/1140

duraplus®

- HOPPE-Aluminium-Rosetten-Wechsel-Garnitur mit Schlüsselrosetten für Wohnungsabschluss-Türen:
- geprüft nach **DIN EN 1906: 47-0150A** und **PIVCERTPlus** (1.000.000 Prüfzyklen), Objekt-Garnitur
  - Lagerung: außen Knopf fest; innen Türgriff fest/drehbar, Rückholfeder, HOPPE-Steckgriff-Verbindung mit Kugel-Arretierung **Sertos®**, wartungsfreies Gleitlager
  - Verbindung: HOPPE-FDW-Profilvollstift, gehärtet
  - Unterkonstruktion: Knopf-/Griffrosetten Stahl, Schlüsselrosetten Kunststoff, Stütznocken
  - Befestigung: verdeckt, durchgehend; Knopf-/Griffrosetten Gewindeschrauben M5; Schlüsselrosetten Mehrzweckschrauben, wechselseitig



Beschreibung	40-45	8	Lochung	F1		F1-2-S		P.E.	Krt.
				Art.-Nr./€	Art.-Nr./€	Art.-Nr./€	Art.-Nr./€		
Wechsel-Garnitur (Knopf/Griff)				<b>10724441</b> 51,56	10724459 71,06			1	4

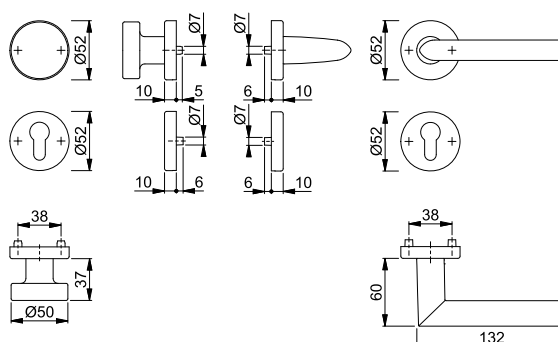

Der Buchstabe **S** in der Farbnummer steht für SecuSan®, die antimikrobielle Oberfläche. Nur für den Innenbereich geeignet.

SecuSan®

Befestigungs-Sets (Sertos®) für andere Türdicken siehe ab S. 860.

# Knopf-Garnituren (ohne Schutzklasse)



Schnellstift

## Stockholm - 53/273P/1140

duraplus®

HOPPE-Aluminium-Langschild-Wechsel-Garnitur für Wohnungsabschluss-Türen:

- geprüft nach **DIN EN 1906: 37-0140A**, Objekt-Garnitur
- Lagerung: außen Knopf fest, innen Türgriff lose, Rückholfeder rechts/links verwendbar, wartungsfreies Gleitlager
- Verbindung: **HOPPE-Schnellstift** mit HOPPE-FDW-Vollstift (Lochteil)
- Befestigung: sichtbar, Mehrzweckschrauben



Beschreibung	35-45	8	Lochung/ Abstand	F1		F9		P.E.	Krt.
				Art.-Nr./€	Art.-Nr./€	Art.-Nr./€	Art.-Nr./€		
Wechsel-Garnitur (Knopf/Griff)			72	<b>2785905</b> <b>30,36</b>	2785913 <b>33,42</b>			1	8

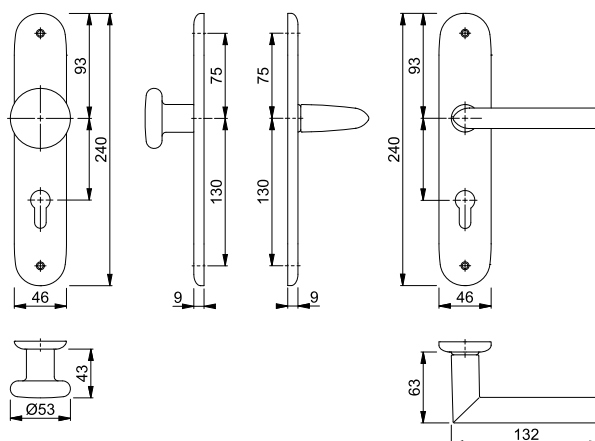

Schnellstift

## Stockholm - 58/353K/1140

duraplus®

HOPPE-Aluminium-Kurzschild-Wechsel-Garnitur für Wohnungsabschluss-Türen:

- geprüft nach **DIN EN 1906: 37-0140U**, Objekt-Garnitur
- Lagerung: außen Knopf fest, innen Türgriff lose, wartungsfreies Gleitlager
- Verbindung: **HOPPE-Schnellstift** mit HOPPE-FDW-Vollstift (Lochteil)
- Unterkonstruktion: Stahl
- Befestigung: verdeckt, durchgehend, Gewindeschrauben M5 mit Hülsenmuttern



Beschreibung	35-45	8	Lochung/ Abstand	F1				P.E.	Krt.
				Art.-Nr./€	Art.-Nr./€	Art.-Nr./€	Art.-Nr./€		
Wechsel-Garnitur (Knopf/Griff)			72	<b>2569794</b> <b>33,20</b>				1	4

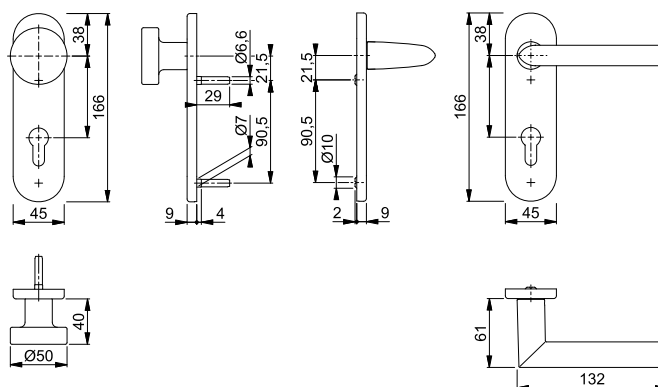





Schnellstift

### Stockholm - 58/42KV/42KVS/1140

duraplus®

HOPPE-Aluminium-Rosetten-Wechsel-Garnitur mit Schlüsselrosetten für Wohnungsabschluss-Türen:

- geprüft nach **DIN EN 1906: 37-0140A**, Objekt-Garnitur
- Lagerung: außen Knopf fest, innen Türgriff lose, Rückholfeder rechts/links verwendbar, wartungsfreies Gleitlager
- Verbindung: **HOPPE-Schnellstift** mit HOPPE-FDW-Vollstift (Lochteil)
- Unterkonstruktion: Kunststoff, Stütznocken
- Befestigung: verdeckt, durchgehend, Mehrzweckschrauben; Knopf-/Griffrosetten von innen, Schlüsselrosetten wechselseitig



Beschreibung			Lochung	F1	F1-2-S	F9	P.E.	Krt.
				Art.-Nr./€	Art.-Nr./€	Art.-Nr./€		
Wechsel-Garnitur (Knopf/Griff)	37-42	8		<b>2784101</b> 30,36	3677359 49,86	2784099 33,42	1	8

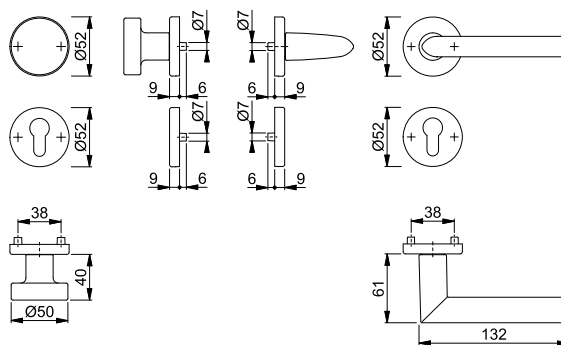

Der Buchstabe **S** in der Farbnummer steht für SecuSan®, die antimikrobielle Oberfläche. Nur für den Innenbereich geeignet.

SecuSan®



Sertos®

### Stockholm - E58/353H/1140

duraplus®

HOPPE-Edelstahl-Langschild-Wechsel-Garnitur für Wohnungsabschluss-Türen:

- geprüft nach **DIN EN 1906: 47-0150A** und PIVCERT**Plus** (1.000.000 Prüfzyklen), Objekt-Garnitur
- Lagerung: außen Knopf fest; innen Türgriff fest/drehbar, Rückholfeder, HOPPE-Steckgriff-Verbindung mit Kugel-Arretierung **Sertos®**, wartungsfreies Gleitlager
- Verbindung: HOPPE-FDW-Profilvollstift, gehärtet
- Unterkonstruktion: Stahl, Stütznocken
- Befestigung: verdeckt, durchgehend, Gewindeschrauben M5

15



Beschreibung			Lochung/Abstand	F69	F69-S	P.E.	Krt.
				Art.-Nr./€	Art.-Nr./€		
Wechsel-Garnitur (Knopf/Griff)	40-45	8		72 11537759 97,64	11537887 117,14	1	4

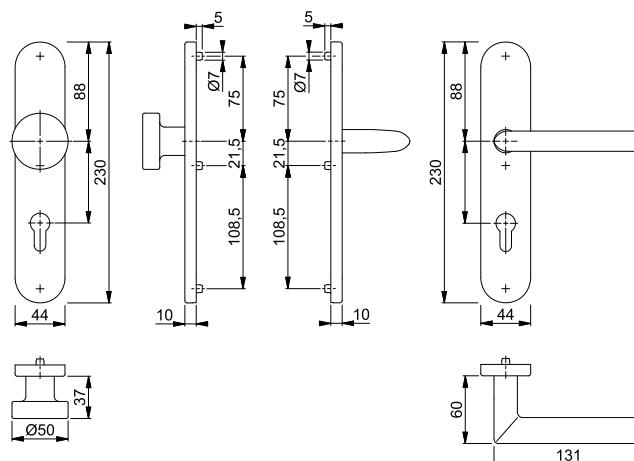

Der Buchstabe **S** in der Farbnummer steht für SecuSan®, die antimikrobielle Oberfläche. Nur für den Innenbereich geeignet.

SecuSan®

Befestigungs-Sets (Sertos®) für andere Türdicken siehe ab S. 860.

# Knopf-Garnituren (ohne Schutzklasse)



Sertos®

## Stockholm - E58/353KH/1140

duraplus®

HOPPE-Edelstahl-Kurzschild-Wechsel-Garnitur für Wohnungsabschluss-Türen:

- geprüft nach **DIN EN 1906: 47-0150A** und PIVCERT**Plus** (1.000.000 Prüfzyklen), Objekt-Garnitur
- Lagerung: außen Knopf fest; innen Türgriff fest/drehbar, Rückholfeder, HOPPE-Steckgriff-Verbindung mit Kugel-Arretierung **Sertos®**, wartungsfreies Gleitlager
- Verbindung: HOPPE-FDW-Profilvollstift, gehärtet
- Unterkonstruktion: Stahl, Stütznocken
- Befestigung: verdeckt, durchgehend, Gewindeschrauben M5



Beschreibung	40-45	8	Lochung/ Abstand	F69	F69-S			P.E.	Krt.
				Art.-Nr./€	Art.-Nr./€				
Wechsel-Garnitur (Knopf/Griff)			72	<b>10721645</b> <b>70,26</b>	10721653 <b>89,76</b>			1	4

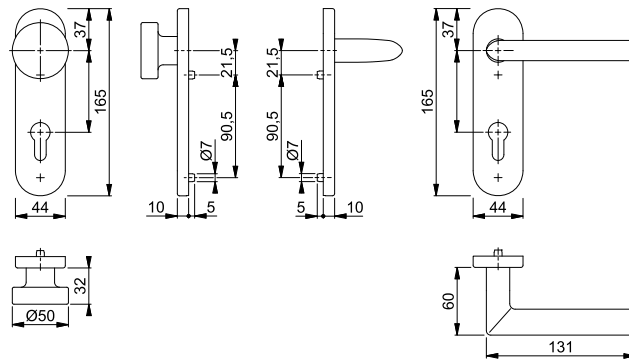

Der Buchstabe **S** in der Farbnummer steht für SecuSan®, die antimikrobielle Oberfläche. Nur für den Innenbereich geeignet.

SecuSan®

Befestigungs-Sets (Sertos®) für andere Türdicken siehe ab S. 860.



Sertos®

## Stockholm - E58/42H/42HKVS/1140

duraplus®

HOPPE-Edelstahl-Rosetten-Wechsel-Garnitur mit Schlüsselrosetten für Wohnungsabschluss-Türen:

- geprüft nach **DIN EN 1906: 47-0150A** und PIVCERT**Plus** (1.000.000 Prüfzyklen), Objekt-Garnitur
- Lagerung: außen Knopf fest; innen Türgriff fest/drehbar, Rückholfeder, HOPPE-Steckgriff-Verbindung mit Kugel-Arretierung **Sertos®**, wartungsfreies Gleitlager
- Verbindung: HOPPE-FDW-Profilvollstift, gehärtet
- Unterkonstruktion: Knopf-/Griffrosetten Stahl, Schlüsselrosetten Kunststoff, Stütznocken
- Befestigung: verdeckt, durchgehend; Knopf-/Griffrosetten Gewindeschrauben M5; Schlüsselrosetten Mehrzweckschrauben, wechselseitig



Beschreibung	40-45	8	Lochung	F69	F69-S			P.E.	Krt.
				Art.-Nr./€	Art.-Nr./€				
Wechsel-Garnitur (Knopf/Griff)				<b>10720642</b> <b>58,04</b>	10720651 <b>77,54</b>			1	4

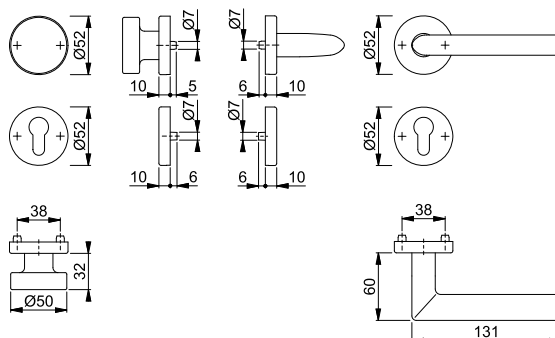

Der Buchstabe **S** in der Farbnummer steht für SecuSan®, die antimikrobielle Oberfläche. Nur für den Innenbereich geeignet.

SecuSan®

Befestigungs-Sets (Sertos®) für andere Türdicken siehe ab S. 860.



Schnellstift



### Stockholm - E58/302/1140Z

duraplus®

HOPPE-Edelstahl-Langschild-Wechsel-Garnitur für Wohnungsabschluss-Türen:

- geprüft nach **DIN EN 1906: 37-0140U**, Objekt-Garnitur
- Lagerung: außen Knopf fest; innen Türgriff lose, wartungsfreies Gleitlager
- Verbindung: **HOPPE-Schnellstift** mit HOPPE-FDW-Vollstift (Lochteil)
- Befestigung: sichtbar, Mehrweckschrauben



Beschreibung			Lochung/ Abstand	F69	F69-S			P.E.	Krt.
				Art.-Nr./€	Art.-Nr./€				
Wechsel-Garnitur (Knopf/Griff)	35-45	8	 72	<b>3042759</b> <b>38,54</b>	3745913 <b>58,04</b>			1	4

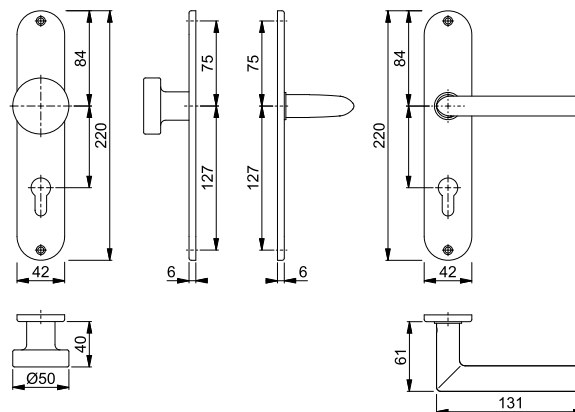

Der Buchstabe **S** in der Farbnummer steht für SecuSan®, die antimikrobielle Oberfläche. Nur für den Innenbereich geeignet.

SecuSan®



Schnellstift

### Stockholm - E58/353K/1140Z



duraplus®

HOPPE-Edelstahl-Kurzschild-Wechsel-Garnitur für Wohnungsabschluss-Türen:

- geprüft nach **DIN EN 1906: 37-0140U**, Objekt-Garnitur
- Lagerung: außen Knopf fest, innen Türgriff lose, wartungsfreies Gleitlager
- Verbindung: **HOPPE-Schnellstift** mit HOPPE-FDW-Vollstift (Lochteil)
- Unterkonstruktion: Stahl
- Befestigung: verdeckt, durchgehend, Gewindeschrauben M5 mit Hülsenmuttern



15

Beschreibung			Lochung/ Abstand	F69				P.E.	Krt.
				Art.-Nr./€					
Wechsel-Garnitur (Knopf/Griff)	35-45	8	 72	<b>3042708</b> <b>49,42</b>				1	4

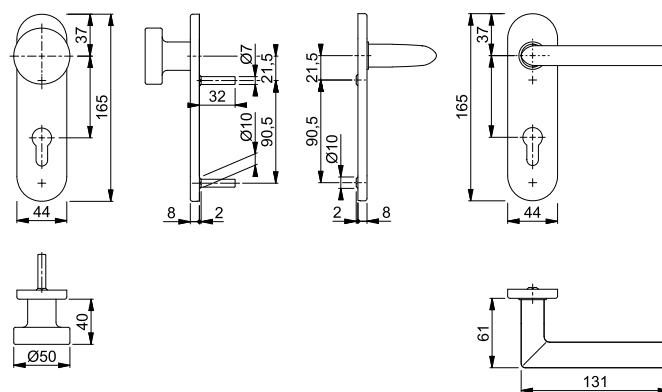

# Knopf-Garnituren (ohne Schutzklasse)



Schnellstift

## Stockholm - E58/42KV/42KVS/1140Z

duraplus®

HOPPE-Edelstahl-Rosetten-Wechsel-Garnitur mit Schlüsselrosetten für Wohnungsabschluss-Türen:

- geprüft nach **DIN EN 1906: 37-0140A**, Objekt-Garnitur
- Lagerung: außen Knopf fest, innen Türgriff lose, Rückholfeder rechts/links verwendbar, wartungsfreies Gleitlager
- Verbindung: **HOPPE-Schnellstift** mit HOPPE-FDW-Vollstift (Lochteil)
- Unterkonstruktion: Kunststoff, Stütznocken
- Befestigung: verdeckt, durchgehend, Mehrzweckschrauben; Knopf-/Griffrosetten von innen, Schlüsselrosetten wechselseitig



Beschreibung	40-45	8	Lochung	F69	F69-S			P.E.	Krt.
				Art.-Nr./€	Art.-Nr./€				
Wechsel-Garnitur (Knopf/Griff)				<b>3042716</b> <b>37,20</b>	3658043 <b>56,70</b>			1	4

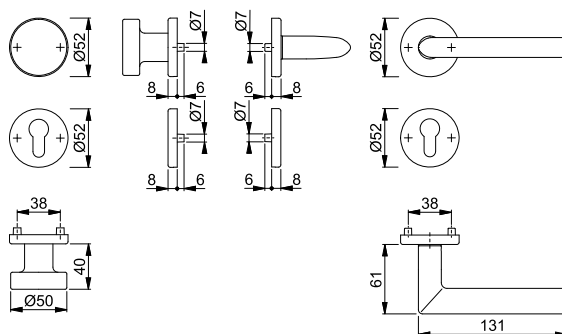

Der Buchstabe **S** in der Farbnummer steht für SecuSan®, die antimikrobielle Oberfläche. Nur für den Innenbereich geeignet.

SecuSan®



Schnellstift

## Tôkyô - 53/273P/1710

duraplus®

HOPPE-Aluminium-Langschild-Wechsel-Garnitur für Wohnungsabschluss-Türen:

- geprüft nach **DIN EN 1906: 37-0140A**, Objekt-Garnitur
- Lagerung: außen Knopf fest, innen Türgriff lose, Rückholfeder rechts/links verwendbar, wartungsfreies Gleitlager
- Verbindung: **HOPPE-Schnellstift** mit HOPPE-FDW-Vollstift (Lochteil)
- Befestigung: sichtbar, Mehrzweckschrauben



Beschreibung	37-42	8	Lochung/Abstand	F1	F2			P.E.	Krt.
				Art.-Nr./€	Art.-Nr./€				
Wechsel-Garnitur (Knopf/Griff)			72	<b>2805718</b> <b>25,10</b>	2805734 <b>25,10</b>			1	8

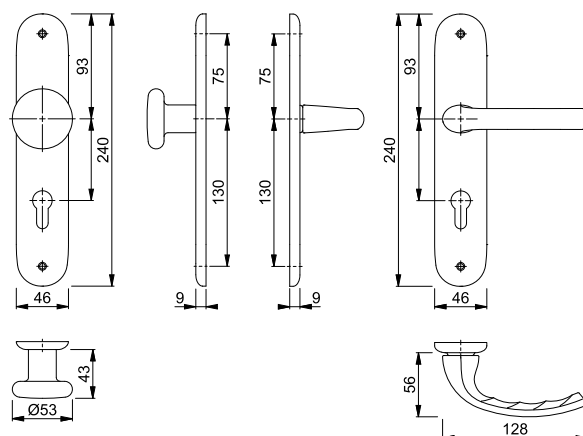



Schnellstift



■ **Tōkyō - 53/273KP/1710**

duraplus®

HOPPE-Aluminium-Kurzschild-Wechsel-Garnitur für Wohnungsabschluss-Türen:

- geprüft nach **DIN EN 1906: 37-0140U**, Objekt-Garnitur
- Lagerung: außen Knopf fest, innen Türgriff lose, wartungsfreies Gleitlager
- Verbindung: **HOPPE-Schnellstift** mit HOPPE-FDW-Vollstift (Lochteil)
- Befestigung: sichtbar, Mehrzweckschrauben



Beschreibung			Lochung/ Abstand	F1		P.E.	Krt.
				Art.-Nr./€			
Wechsel-Garnitur (Knopf/Griff)	37-42	8	 72	<b>2805515</b> <b>25,10</b>		1	8

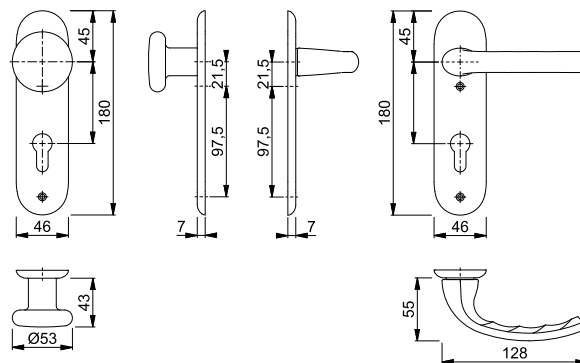

Schnellstift

■ **Tōkyō - 58/42KV/42KVS/1710**



duraplus®

HOPPE-Aluminium-Rosetten-Wechsel-Garnitur mit Schlüsselrosetten für Wohnungsabschluss-Türen:

- geprüft nach **DIN EN 1906: 37-0140A**, Objekt-Garnitur
- Lagerung: außen Knopf fest, innen Türgriff lose, Rückholfeder rechts/links verwendbar, wartungsfreies Gleitlager
- Verbindung: **HOPPE-Schnellstift** mit HOPPE-FDW-Vollstift (Lochteil)
- Unterkonstruktion: Kunststoff, Stütznocken
- Befestigung: verdeckt, durchgehend, Mehrzweckschrauben; Knopf-/Griffrosetten von innen, Schlüsselrosetten wechselseitig

15



Beschreibung			Lochung	F1	F2	P.E.	Krt.
				Art.-Nr./€	Art.-Nr./€		
Wechsel-Garnitur (Knopf/Griff)	37-42	8	 72	<b>2805662</b> <b>25,10</b>	2805671 <b>25,10</b>	1	8

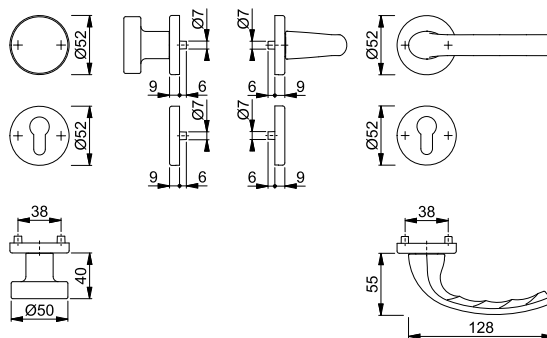

# Knopf-Garnituren (ohne Schutzklasse)

## ■ Trondheim - E58/353H/1430

duraplus®



HOPPE-Edelstahl-Langschild-Wechsel-Garnitur für Wohnungsabschluss-Türen:

- geprüft nach **DIN EN 1906: 47-0150A** und **PIVCERTPlus** (1.000.000 Prüfzyklen), Objekt-Garnitur
- Lagerung: außen Knopf fest; innen Türgriff fest/drehbar, Rückholfeder, HOPPE-Steckgriff-Verbindung mit Kugel-Arretierung **Sertos®**, wartungsfreies Gleitlager
- Verbindung: HOPPE-FDW-Profilvollstift, gehärtet
- Unterkonstruktion: Stahl, Stütznocken
- Befestigung: verdeckt, durchgehend, Gewindeschrauben M5



Beschreibung	40-45	8	Lochung/ Abstand	F69			P.E.	Krt.
				Art.-Nr./€				
Wechsel-Garnitur (Knopf/Griff)			72	<b>11538004</b> <b>97,08</b>			1	4

Sertos®

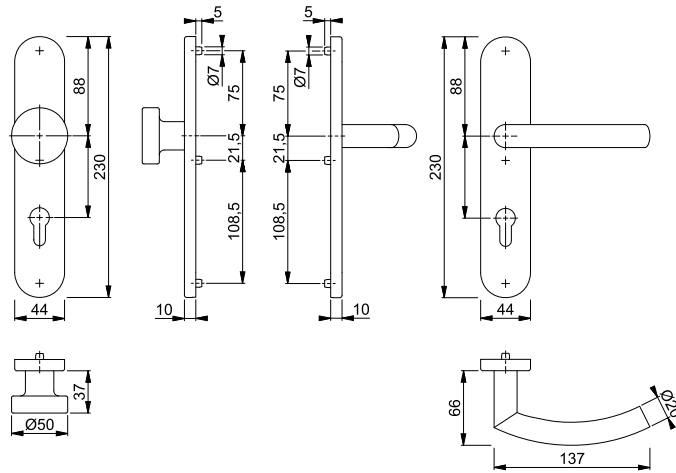

Befestigungs-Sets (Sertos®) für andere Türdicken siehe ab S. 860.

## ■ Trondheim - E58/353KH/1430

duraplus®



HOPPE-Edelstahl-Kurzschild-Wechsel-Garnitur für Wohnungsabschluss-Türen:

- geprüft nach **DIN EN 1906: 47-0150A** und **PIVCERTPlus** (1.000.000 Prüfzyklen), Objekt-Garnitur
- Lagerung: außen Knopf fest; innen Türgriff fest/drehbar, Rückholfeder, HOPPE-Steckgriff-Verbindung mit Kugel-Arretierung **Sertos®**, wartungsfreies Gleitlager
- Verbindung: HOPPE-FDW-Profilvollstift, gehärtet
- Unterkonstruktion: Stahl, Stütznocken
- Befestigung: verdeckt, durchgehend, Gewindeschrauben M5



Beschreibung	40-45	8	Lochung/ Abstand	F69			P.E.	Krt.
				Art.-Nr./€				
Wechsel-Garnitur (Knopf/Griff)			72	<b>10721670</b> <b>69,70</b>			1	4

Sertos®

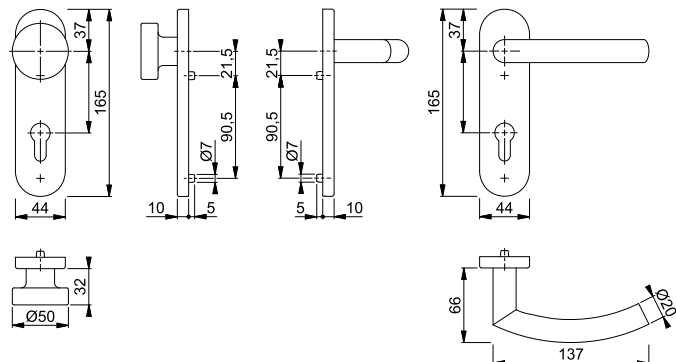

Befestigungs-Sets (Sertos®) für andere Türdicken siehe ab S. 860.



Sertos®



### ■ Trondheim - E58/42H/42HKVS/1430

duraplus®

HOPPE-Edelstahl-Rosetten-Wechsel-Garnitur mit Schlüsselrosetten für Wohnungsabschluss-Türen:

- geprüft nach **DIN EN 1906: 47-0150A** und PIVCERT**Plus** (1.000.000 Prüfzyklen), Objekt-Garnitur
- Lagerung: außen Knopf fest; innen Türgriff fest/drehbar, Rückholfeder, HOPPE-Steckgriff-Verbindung mit Kugel-Arretierung **Sertos®**, wartungsfreies Gleitlager
- Verbindung: HOPPE-FDW-Profilvollstift, gehärtet
- Unterkonstruktion: Knopf-/Griffrosetten Stahl, Schlüsselrosetten Kunststoff, Stütznocken
- Befestigung: verdeckt, durchgehend; Knopf-/Griffrosetten Gewindeschrauben M5; Schlüsselrosetten Mehrzweckschrauben, wechselseitig



Beschreibung			Lochung	F69			P.E.	Krt.
				Art.-Nr./€				
Wechsel-Garnitur (Knopf/Griff)	40-45	8		<b>10720677</b> <b>57,48</b>			1	4

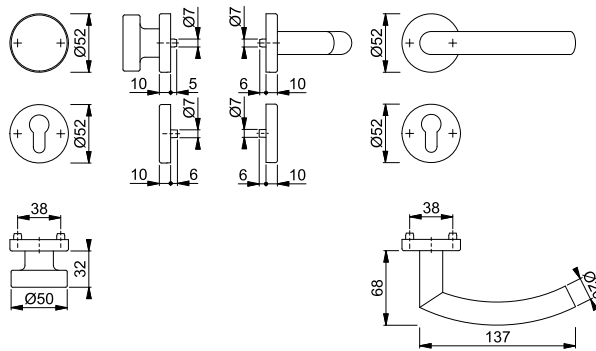

Befestigungs-Sets (Sertos®) für andere Türdicken siehe ab S. 860.



Schnellstift



### ■ Trondheim - E58/302/1430Z

duraplus®

HOPPE-Edelstahl-Langschild-Wechsel-Garnitur für Wohnungsabschluss-Türen:

- geprüft nach **DIN EN 1906: 37-0140U**, Objekt-Garnitur
- Lagerung: außen Knopf fest; innen Türgriff lose, wartungsfreies Gleitlager
- Verbindung: **HOPPE-Schnellstift** mit HOPPE-FDW-Vollstift (Lochteil)
- Befestigung: sichtbar, Mehrzweckschrauben



Beschreibung			Lochung/Abstand	F69			P.E.	Krt.
				Art.-Nr./€				
Wechsel-Garnitur (Knopf/Griff)	35-45	8		<b>2978328</b> <b>37,98</b>			1	4

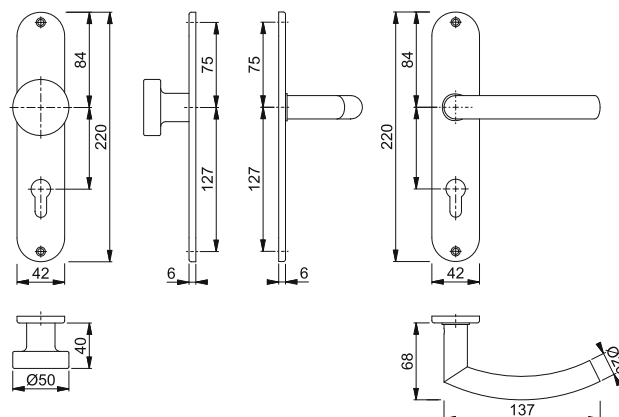

# Knopf-Garnituren (ohne Schutzklasse)



Schnellstift



## Trondheim - E58/353K/1430Z

duraplus®

HOPPE-Edelstahl-Kurzschild-Wechsel-Garnitur für Wohnungsabschluss-Türen:

- geprüft nach **DIN EN 1906: 37-0140U**, Objekt-Garnitur
- Lagerung: außen Knopf fest, innen Türgriff lose, wartungsfreies Gleitlager
- Verbindung: **HOPPE-Schnellstift** mit HOPPE-FDW-Vollstift (Lochteil)
- Unterkonstruktion: Stahl
- Befestigung: verdeckt, durchgehend, Gewindeschrauben M5 mit Hülsenmuttern



Beschreibung			Lochung/ Abstand	F69				P.E.	Krt.
				Art.-Nr./€					
Wechsel-Garnitur (Knopf/Griff)	35-45	8	 72	<b>2569954</b>				1	4
				<b>48,88</b>					

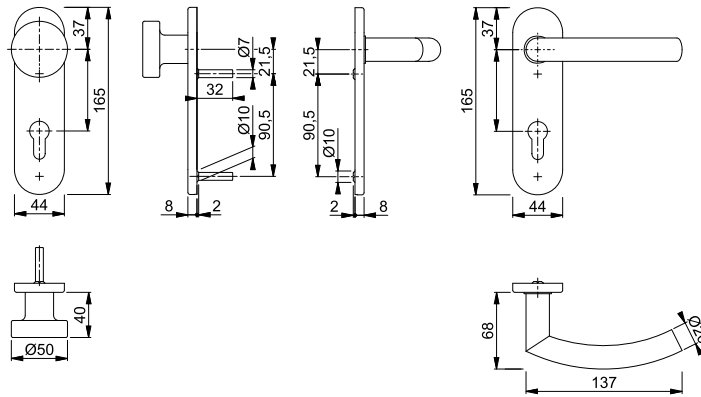

Schnellstift



## Trondheim - E58/42KV/42KVS/1430Z

duraplus®

HOPPE-Edelstahl-Rosetten-Wechsel-Garnitur mit Schlüsselrosetten für Wohnungsabschluss-Türen:

- geprüft nach **DIN EN 1906: 37-0140A**, Objekt-Garnitur
- Lagerung: außen Knopf fest, innen Türgriff lose, Rückholfeder rechts/links verwendbar, wartungsfreies Gleitlager
- Verbindung: **HOPPE-Schnellstift** mit HOPPE-FDW-Vollstift (Lochteil)
- Unterkonstruktion: Kunststoff, Stütznocken
- Befestigung: verdeckt, durchgehend, Mehrzweckschrauben; Knopf-/Griffrosetten von innen, Schlüsselrosetten wechselseitig



Beschreibung			Lochung	F69				P.E.	Krt.
				Art.-Nr./€					
Wechsel-Garnitur (Knopf/Griff)	37-42	8		<b>2821427</b>				1	4
				<b>36,66</b>					

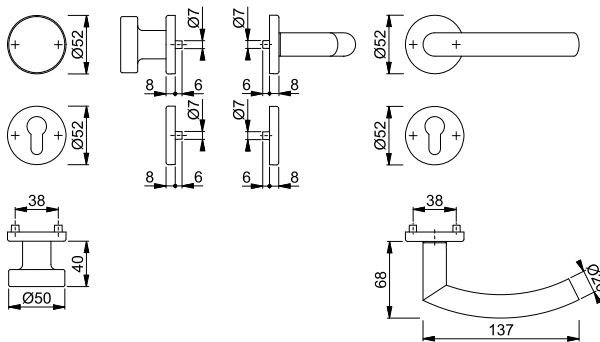





Schnellstift



**Verona - 53/273P/1510**

duraplus®

HOPPE-Aluminium-Langschild-Wechsel-Garnitur für Wohnungsabschluss-Türen:

- geprüft nach **DIN EN 1906: 37-0140A**, Objekt-Garnitur
- Lagerung: außen Knopf fest, innen Türgriff lose, Rückholfeder rechts/links verwendbar, wartungsfreies Gleitlager
- Verbindung: **HOPPE-Schnellstift** mit HOPPE-FDW-Vollstift (Lochteil)
- Befestigung: sichtbar, Mehrzweckschrauben



Beschreibung			Lochung/ Abstand	F1	F2	F4	F9	P.E.	Krt.
				Art.-Nr./€	Art.-Nr./€	Art.-Nr./€	Art.-Nr./€		
Wechsel-Garnitur (Knopf/Griff)	35-45	8	72	<b>2806585</b> <b>30,36</b>	2806593 <b>30,36</b>	2806606 <b>33,42</b>	2806614 <b>33,42</b>	1	8

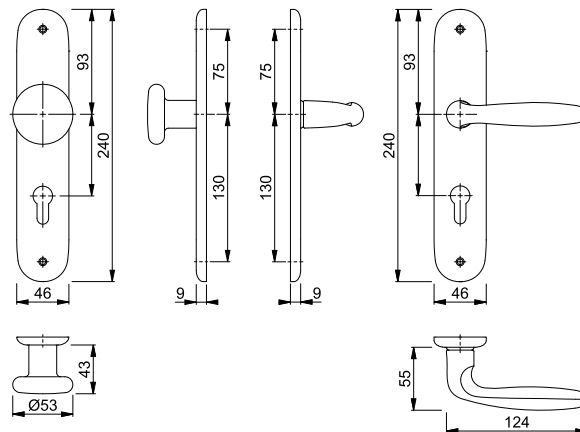

Schnellstift



**Verona - 58/42KV/42KVS/1510**

duraplus®

HOPPE-Aluminium-Rosetten-Wechsel-Garnitur mit Schlüsselrosetten für Wohnungsabschluss-Türen:

- geprüft nach **DIN EN 1906: 37-0140A**, Objekt-Garnitur
- Lagerung: außen Knopf fest, innen Türgriff lose, Rückholfeder rechts/links verwendbar, wartungsfreies Gleitlager
- Verbindung: **HOPPE-Schnellstift** mit HOPPE-FDW-Vollstift (Lochteil)
- Unterkonstruktion: Kunststoff, Stütznocken
- Befestigung: verdeckt, durchgehend, Mehrzweckschrauben; Knopf-/Griffrosetten von innen, Schlüsselrosetten wechselseitig



Beschreibung			Lochung	F1	F2	F4	F9	P.E.	Krt.
				Art.-Nr./€	Art.-Nr./€	Art.-Nr./€	Art.-Nr./€		
Wechsel-Garnitur (Knopf/Griff)	37-42	8		<b>2801848</b> <b>30,36</b>	2801856 <b>30,36</b>	2801864 <b>33,42</b>	2801872 <b>33,42</b>	1	8

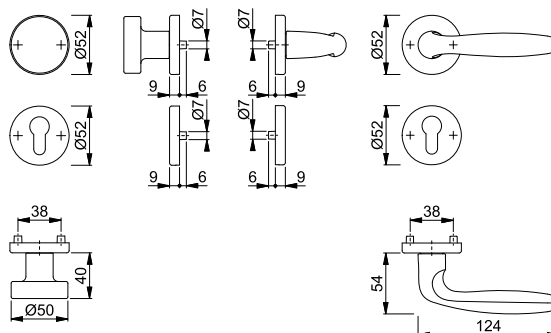

# Knopf-Garnituren (ohne Schutzklasse)

## Verona - M90/302/151

duraplus®





Schnellstift

HOPPE-Messing-Langschild-Wechsel-Garnitur für Wohnungsabschluss-Türen:

- geprüft nach **DIN EN 1906: 37-0140U**, Objekt-Garnitur
- Lagerung: außen Knopf fest, innen Türgriff lose, wartungsfreies Gleitlager
- Verbindung: **HOPPE-Schnellstift** mit HOPPE-FDW-Vollstift (Lochteil)
- Befestigung: sichtbar, Mehrzweckschrauben



Beschreibung			Lochung/ Abstand	F49-R	F71	F98-R	P.E.	Krt.
				Art.-Nr./€	Art.-Nr./€	Art.-Nr./€		
Wechsel-Garnitur (Knopf/Griff)	37-47	8	 72	2804424 <b>74,36</b>	<b>2804441</b> <b>57,20</b>	2804459 <b>74,36</b>		1 4

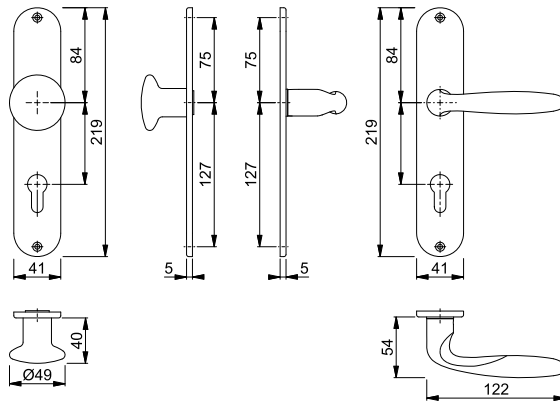

Resista® wird auf alle Oberflächen gewährt, die in der Farbnummer den Buchstaben **R** enthalten.

Resista®

## Verona - M90/42KV/42KVS/151

duraplus®





Schnellstift

HOPPE-Messing-Rosetten-Wechsel-Garnitur mit Schlüsselrosetten für Wohnungsabschluss-Türen:

- geprüft nach **DIN EN 1906: 37-0140A**, Objekt-Garnitur
- Lagerung: außen Knopf fest, innen Türgriff lose, Rückholfeder rechts/links verwendbar, wartungsfreies Gleitlager
- Verbindung: **HOPPE-Schnellstift** mit HOPPE-FDW-Vollstift (Lochteil)
- Unterkonstruktion: Kunststoff, Stütznocken
- Befestigung: verdeckt, durchgehend, Mehrzweckschrauben; Knopf-/Griffrosetten von innen, Schlüsselrosetten wechselseitig



Beschreibung			Lochung	F49-R	F71	F98-R	P.E.	Krt.
				Art.-Nr./€	Art.-Nr./€	Art.-Nr./€		
Wechsel-Garnitur (Knopf/Griff)	37-42	8		2749584 <b>72,68</b>	<b>2749568</b> <b>55,90</b>	2749592 <b>72,68</b>		1 4

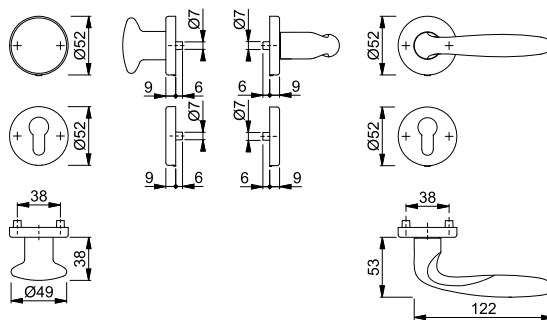

Resista® wird auf alle Oberflächen gewährt, die in der Farbnummer den Buchstaben **R** enthalten.

Resista®



Schnellstift

**Vitória - 53/273P/1515**

duraplus®

HOPPE-Aluminium-Langschild-Wechsel-Garnitur für Wohnungsabschluss-Türen:

- geprüft nach **DIN EN 1906: 37-0140A**, Objekt-Garnitur
- Lagerung: außen Knopf fest, innen Türgriff lose, Rückholfeder rechts/links verwendbar, wartungsfreies Gleitlager
- Verbindung: **HOPPE-Schnellstift** mit HOPPE-FDW-Vollstift (Lochteil)
- Befestigung: sichtbar, Mehrzweckschrauben



Beschreibung			Lochung/ Abstand	F1	F9			P.E.	Krt.
				Art.-Nr./€	Art.-Nr./€				
Wechsel-Garnitur (Knopf/Griff)	35-45	8	72	<b>2786781</b> <b>29,02</b>	2786801 <b>31,92</b>			1	8

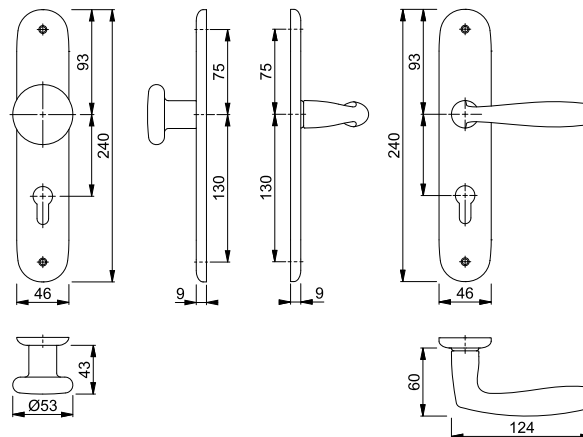

Schnellstift

**Vitória - 58/42KV/42KVS/1515**

duraplus®

HOPPE-Aluminium-Rosetten-Wechsel-Garnitur mit Schlüsselrosetten für Wohnungsabschluss-Türen:

- geprüft nach **DIN EN 1906: 37-0140A**, Objekt-Garnitur
- Lagerung: außen Knopf fest, innen Türgriff lose, Rückholfeder rechts/links verwendbar, wartungsfreies Gleitlager
- Verbindung: **HOPPE-Schnellstift** mit HOPPE-FDW-Vollstift (Lochteil)
- Unterkonstruktion: Kunststoff, Stütznocken
- Befestigung: verdeckt, durchgehend, Mehrzweckschrauben; Knopf-/Griffrosetten von innen, Schlüsselrosetten wechselseitig



Beschreibung			Lochung	F1	F9			P.E.	Krt.
				Art.-Nr./€	Art.-Nr./€				
Wechsel-Garnitur (Knopf/Griff)	37-42	8		<b>2784136</b> <b>29,02</b>	2784161 <b>31,92</b>			1	8

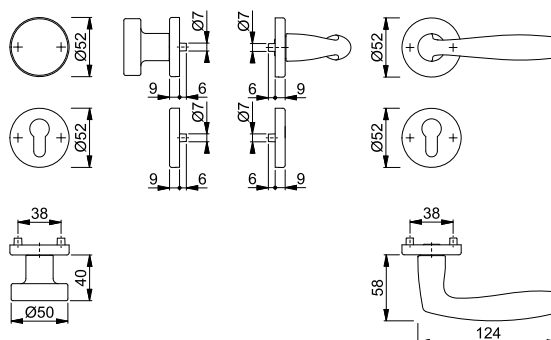

# Knopf-Garnituren (ohne Schutzklasse)

## ■ Vitória - M90/302/1515

duraplus®





Schnellstift

HOPPE-Messing-Langschild-Wechsel-Garnitur für Wohnungsabschluss-Türen:

- geprüft nach **DIN EN 1906: 37-0140U**, Objekt-Garnitur
- Lagerung: außen Knopf fest, innen Türgriff lose, wartungsfreies Gleitlager
- Verbindung: **HOPPE-Schnellstift** mit HOPPE-FDW-Vollstift (Lochteil)
- Befestigung: sichtbar, Mehrzweckschrauben



Beschreibung			Lochung/ Abstand	F41-R	F71	F77-R	P.E.	Krt.
				Art.-Nr./€	Art.-Nr./€	Art.-Nr./€		
Wechsel-Garnitur (Knopf/Griff)	37-47	8	 72	2804475 <b>60,84</b>	2804491 <b>46,80</b>	<b>2805081</b> <b>65,52</b>	1	4

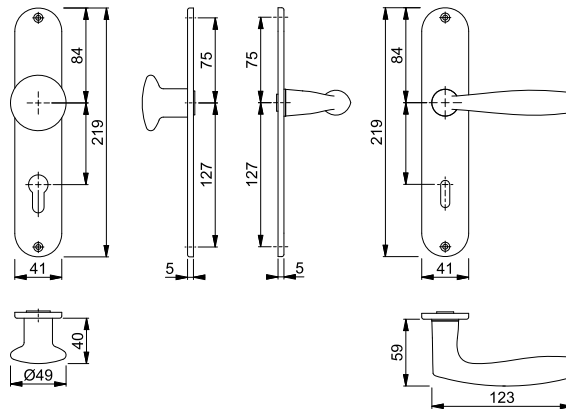

Resista® wird auf alle Oberflächen gewährt, die in der Farbnummer den Buchstaben **R** enthalten.

Resista®

## ■ Vitória - M90/23KV/23KVS/1515

duraplus®





Schnellstift

HOPPE-Messing-Rosetten-Wechsel-Garnitur mit Schlüsselrosetten für Wohnungsabschluss-Türen:

- geprüft nach **DIN EN 1906: 37-0140A**, Objekt-Garnitur
- Lagerung: außen Knopf fest, innen Türgriff lose, Rückholfeder rechts/links verwendbar, wartungsfreies Gleitlager
- Verbindung: **HOPPE-Schnellstift** mit HOPPE-FDW-Vollstift (Lochteil)
- Unterkonstruktion: Kunststoff, Stütznocken
- Befestigung: verdeckt, durchgehend, Mehrzweckschrauben; Knopf-/Griffrosetten von innen, Schlüsselrosetten wechselseitig



Beschreibung			Lochung	F41-R	F49-R	F71	F77-R	P.E.	Krt.
				Art.-Nr./€	Art.-Nr./€	Art.-Nr./€	Art.-Nr./€		
Wechsel-Garnitur (Knopf/Griff)	37-42	8		2736530 <b>59,16</b>	2736548 <b>59,16</b>	2736556 <b>45,50</b>	<b>2736564</b> <b>63,70</b>	1	4

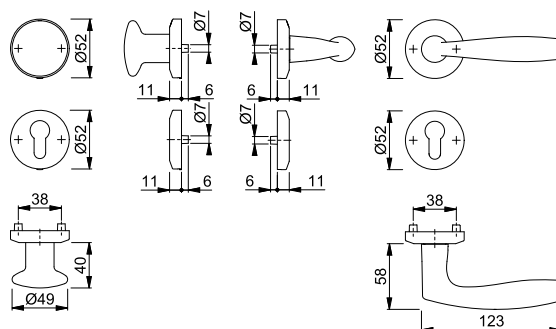

Resista® wird auf alle Oberflächen gewährt, die in der Farbnummer den Buchstaben **R** enthalten.

Resista®



**Schnellstift**





■ **Wien - M40E/221I/123**

duraplus®

HOPPE-Messing-Langschild-Wechsel-Garnitur für Wohnungsabschluss-Türen:

- Lagerung: außen Knopf fest, innen Türgriff lose, wartungsfreies Gleitlager
- Verbindung: **HOPPE-Schnellstift** mit HOPPE-FDW-Vollstift (Lochteil)
- Befestigung: sichtbar, Mehrzweckschrauben



Beschreibung			Lochung/ Abstand	F71	F73			P.E.	Krt.
				Art.-Nr./€	Art.-Nr./€				
Wechsel-Garnitur (Knopf/Griff), rechts	32-65	8	 72	<b>3039779</b> <b>66,18</b>	3044391 <b>72,80</b>			1	4
Wechsel-Garnitur (Knopf/Griff), links	32-65	8	 72	3044404 <b>66,18</b>	3044412 <b>72,80</b>			1	4

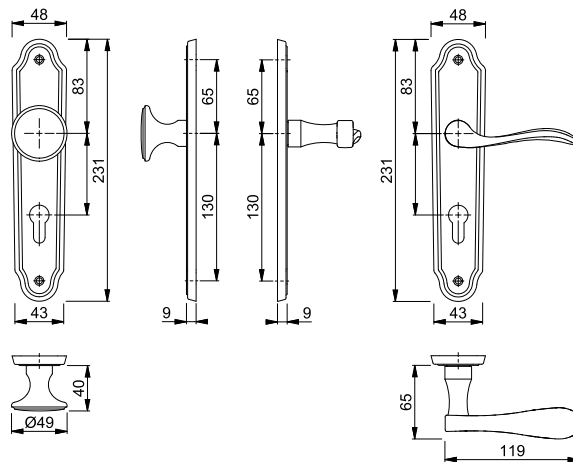

# Knopf-Garnituren (ohne Schutzklasse)

## 58/202

duraplus®



HOPPE-Aluminium-Knopflängschild für Wohnungsabschluss-Türen:

- Lagerung: Knopf fest, mit Gewinde
- Verbindung: für HOPPE-FDW-Stifte
- Befestigung: sichtbar, Mehrzweckschrauben

Beschreibung			Lochung/ Abstand	F1	F2	F4	P.E.	Krt.
				Art.-Nr./€	Art.-Nr./€	Art.-Nr./€		
Knopflängschild (mit Gewinde), Stück			72	<b>6710628</b> <b>26,62</b>	6710586 <b>26,62</b>		2	12
			72	11539562 <b>29,06</b>	11539549 <b>29,06</b>	11539550 <b>31,72</b>	1	10

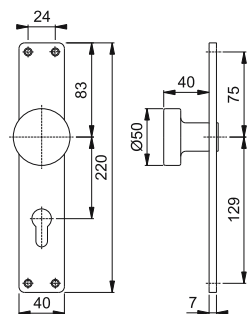

## 58/202K

duraplus®



HOPPE-Aluminium-Knopfkurzschild für Wohnungsabschluss-Türen:

- Lagerung: Knopf fest, mit Gewinde
- Verbindung: für HOPPE-FDW-Stifte
- Befestigung: sichtbar, Gewindeschraube M4 mit Hülsenmutter und Mehrzweckschraube

Beschreibung			Lochung/ Abstand	F1	F2	P.E.	Krt.
				Art.-Nr./€	Art.-Nr./€		
Knopfkurzschild (mit Gewinde), Stück	40		72	<b>6701775</b> <b>26,62</b>	6701726 <b>26,62</b>	2	12

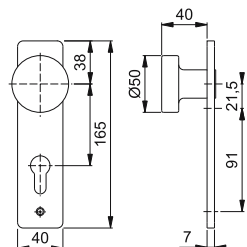





**50/42KV**

duraplus®

HOPPE-Aluminium-Knopfrosette für Wohnungsabschluss-Türen:

- Lagerung: Knopf fest, mit Gewinde
- Verbindung: HOPPE-FDW-Profilstift
- Unterkonstruktion: Kunststoff, Stütznocken
- Befestigung: verdeckt, durchgehend, für Mehrzweckschrauben

Beschreibung			F1				P.E.	Krt.
			Art.-Nr./€					
Knopfrosette, Stück	37-42	8	<b>3032067</b> <b>25,02</b>				2	12

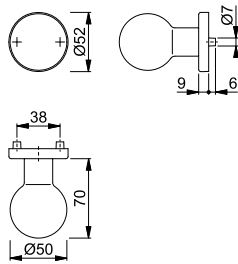



**50/11**

duraplus®

HOPPE-Aluminium-Knopfrosette für Wohnungsabschluss-Türen:

- Lagerung: Knopf fest, mit Gewinde
- Verbindung: für HOPPE-FDW-Stifte
- Befestigung: sichtbar, Mehrzweckschrauben

Beschreibung			F1				P.E.	Krt.
			Art.-Nr./€					
Knopfrosette (mit Gewinde), Stück			<b>8099582</b> <b>24,20</b>				2	12

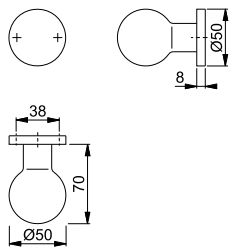

15





**53/11**

duraplus®

HOPPE-Aluminium-Knopfrosette für Wohnungsabschluss-Türen:

- Lagerung: Knopf fest, mit Gewinde
- Verbindung: für HOPPE-FDW-Stifte
- Befestigung: sichtbar, Mehrzweckschrauben

Beschreibung			F1				P.E.	Krt.
			Art.-Nr./€					
Knopfrosette (mit Gewinde), Stück			<b>3035647</b> <b>18,54</b>				2	12

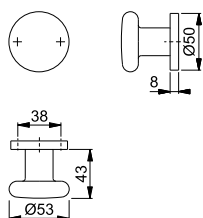

# Knopf-Garnituren (ohne Schutzklasse)





## 58/42KV

duraplus®

HOPPE-Aluminium-Knopfrosette für Wohnungsabschluss-Türen:

- Lagerung: Knopf fest, mit Gewinde
- Verbindung: HOPPE-FDW-Profilstift
- Unterkonstruktion: Kunststoff, Stütznocken
- Befestigung: verdeckt, durchgehend, für Mehrweckschrauben

Beschreibung			F1				P.E.	Krt.
			Art.-Nr./€					
Knopfrosette, Stück	37-42	8	<b>6985626</b> <b>26,62</b>				2	12

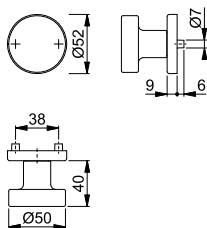



## E50/42KV

duraplus®

HOPPE-Edelstahl-Knopfrosette für Wohnungsabschluss-Türen:

- Lagerung: Knopf fest, mit Gewinde
- Verbindung: HOPPE-FDW-Profilvollstift
- Unterkonstruktion: Kunststoff, Stütznocken
- Befestigung: verdeckt, durchgehend, Mehrweckschrauben



Beschreibung			F69				P.E.	Krt.
			Art.-Nr./€					
Knopfrosette, Stück	37-42	8	<b>3148561</b> <b>51,46</b>				2	10

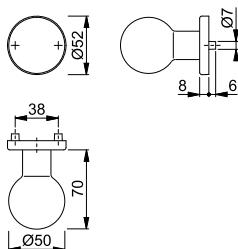



## E58/42KV

duraplus®

HOPPE-Edelstahl-Knopfrosette für Wohnungsabschluss-Türen:

- Lagerung: Knopf fest, mit Gewinde
- Verbindung: HOPPE-FDW-Profilstift
- Unterkonstruktion: Kunststoff, Stütznocken
- Befestigung: verdeckt, durchgehend, Mehrweckschrauben



Beschreibung			F69				P.E.	Krt.
			Art.-Nr./€					
Knopfrosette, Stück	37-42	8	<b>2632440</b> <b>48,30</b>				1	10

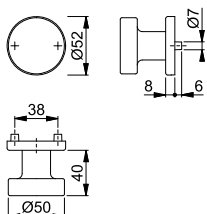



**Neu**



**Schnellstift**  
**SchnellstiftPlus**



**E58/849N**

duraplus®

**HOPPE-SchnellstiftPlus**-Edelstahl-Knopf-Flachrosette für Wohnungsabschluss-Türen:

- Lagerung: Knopf fest, mit Gewinde
- Verbindung: HOPPE-FDW-Vollstift für **HOPPE-Schnellstift**
- Befestigung: aufsteckbare Rosette mit durchgehenden Stütznocken
- Besonderheit: schraubenlose Montage, 2 mm flache Rosette



Beschreibung			Lochung	F69				P.E.	Krt.
				Art.-Nr./€					
Knopf-Flachrosette, Stück	35-45	8		<b>11619788</b> <b>48,46</b>				1	10

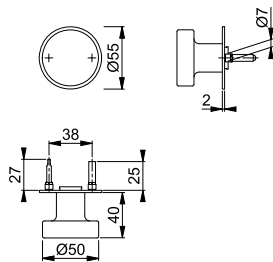

**Neu**



**Schnellstift**  
**SchnellstiftPlus**

**M43/848N**



duraplus®

**HOPPE-SchnellstiftPlus**-Messing-Knopf-Flachrosette für Wohnungsabschluss-Türen:

- Lagerung: Knopf fest, mit Gewinde
- Verbindung: HOPPE-FDW-Vollstift für **HOPPE-Schnellstift**
- Befestigung: aufsteckbare Edelstahl-Rosette mit durchgehenden Stütznocken
- Besonderheit: schraubenlose Montage, 2 mm flache Rosette



15

Beschreibung			Lochung	F42/F69				P.E.	Krt.
				Art.-Nr./€					
Knopf-Flachrosette, Stück	35-45	8		<b>11619795</b> <b>57,02</b>				2	12

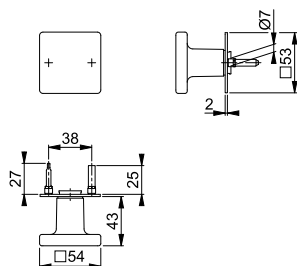

# Knopf-Garnituren (ohne Schutzklasse)





## 50

duraplus®

HOPPE-Aluminium-Knopf-Lochteil für Wohnungsabschluss-Türen:

- Lagerung: Knopf lose
- Verbindung: für HOPPE-Profilstifte

Beschreibung			F1				P.E.	Krt.
			Art.-Nr./€					
Knopf-Lochteil für HOPPE-Profilstift-Verbindung, Stück		8	<b>8099541</b> <b>16,14</b>				2	12
Knopf-Stiftteil für HOPPE-Profilstift-Verbindung, Stück	25-48	8	8099483 <b>16,14</b>				2	12
Knopf-Stiftteil für HOPPE-Schnellstift-Verbindung, Stück		8/87	2943221 <b>16,14</b>				2	12

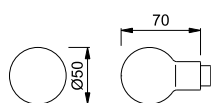



## 53

duraplus®

HOPPE-Aluminium-Knopf-Lochteil für Wohnungsabschluss-Türen:

- Lagerung: Knopf lose
- Verbindung: für HOPPE-Profilstifte

Beschreibung			F1				P.E.	Krt.
			Art.-Nr./€					
Knopf-Lochteil für HOPPE-Profilstift-Verbindung, Stück		8	<b>3035073</b> <b>11,44</b>				2	12
Knopf-Stiftteil für HOPPE-Profilstift-Verbindung, Stück		8/80	3034775 <b>11,44</b>				2	12
Knopf-Stiftteil für HOPPE-Schnellstift-Verbindung, Stück		8/87	3035268 <b>11,44</b>				2	12

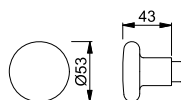



## 58

duraplus®

HOPPE-Aluminium-Knopf-Lochteil für Wohnungsabschluss-Türen:

- Lagerung: Knopf lose
- Verbindung: für HOPPE-Profilstifte

Beschreibung			F1	F2	P.E.	Krt.
			Art.-Nr./€	Art.-Nr./€		
Knopf-Lochteil für HOPPE-Profilstift-Verbindung, Stück		8	<b>6056436</b> <b>17,48</b>	6056444 <b>17,48</b>	2	12
Knopf-Stiftteil für HOPPE-Profilstift-Verbindung, Stück	25-48	8	6056477 <b>17,48</b>	6056485 <b>17,48</b>	2	12
Knopf-Stiftteil für HOPPE-Schnellstift-Verbindung, Stück		8/87	2924531 <b>17,48</b>	2943053 <b>17,48</b>	2	12

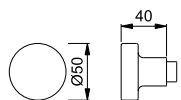





**E58**

duraplus®

HOPPE-Edelstahl-Knopf-Lochteil für Wohnungsabschluss-Türen:

- Lagerung: Knopf lose
- Verbindung: für HOPPE-Profilstifte



Beschreibung			F69				P.E.	Krt.
			Art.-Nr./€					
Knopf-Lochteil für HOPPE-Profilstift-Verbindung, Stück		8	<b>3749797</b> <b>34,32</b>				2	12
Knopf-Stiftteil für HOPPE-Profilstift-Verbindung, Stück	37-47	8/87	3284791 <b>34,32</b>				2	12
Knopf-Stiftteil für HOPPE-Schnellstift-Verbindung, Stück		8/87	2982327 <b>34,32</b>				2	12

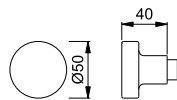

**M90**



duraplus®

HOPPE-Messing-Knopf-Lochteil für Wohnungsabschluss-Türen:

- Lagerung: Knopf lose
- Verbindung: für HOPPE-Profilstift



15

Beschreibung			F49-R				P.E.	Krt.
			Art.-Nr./€					
Knopf-Lochteil für HOPPE-Profilstift-Verbindung, Stück		8	<b>6939201</b> <b>37,70</b>				2	12
Knopf-Stiftteil für HOPPE-Profilstift-Verbindung, Stück	37-47	8	6939284 <b>37,70</b>				2	12
Knopf-Stiftteil für HOPPE-Schnellstift-Verbindung, Stück		8/87	2945219 <b>37,70</b>				2	12

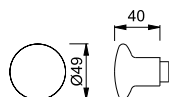

Resista® wird auf alle Oberflächen gewährt, die in der Farbnummer den Buchstaben **R** enthalten.

**Resista®**

# Knopf-Garnituren (ohne Schutzklasse)





konsequent günstig **duranorm®**

## ■ Birmingham - 54/227/202SP/1117

duranorm®



HOPPE-Aluminium-Langschild-Wechsel-Garnitur für Wohnungsabschluss-Türen:

- Lagerung: außen Knopf fest, innen Türgriff lose, wartungsfreies Gleitlager
- Verbindung: HOPPE-FDW-Profilstift (Lochteil)
- Befestigung: innen sichtbar, Gewindestangen M4 mit Hülsenmuttern und Mehrzweckschrauben

Beschreibung			Lochung/ Abstand	F1	F2	F4	P.E.	Krt.
				Art.-Nr./€	Art.-Nr./€	Art.-Nr./€		
Wechsel-Garnitur (Knopf/Griff)	37-42	8	72	<b>2534006</b> 22,42	2534031 22,42	2534049 24,64		10
			72	11565056 24,62	11565075 24,62	11565081 26,86		
			72	11565093 24,62				
	57-62	8					1	10

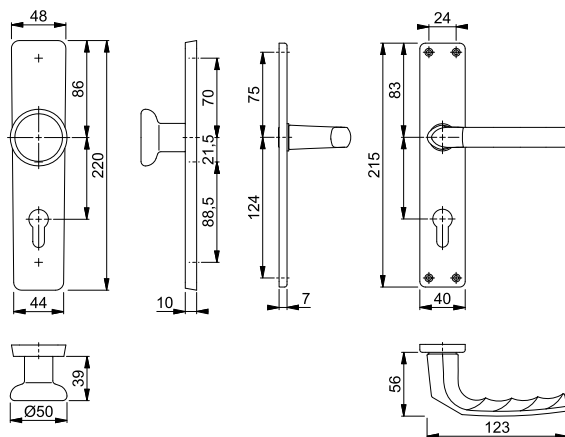

## ■ Birmingham - 54/227K/202KP/AP/1117

duranorm®



HOPPE-Aluminium-Kurzschild-Wechsel-Garnitur für Wohnungsabschluss-Türen:

- Lagerung: außen Knopf fest, innen Türgriff lose, wartungsfreies Gleitlager
- Verbindung: HOPPE-FDW-Profilstift (Lochteil)
- Befestigung: innen sichtbar, Gewindestangen M4 mit Hülsenmuttern, Kunststoff-Anschlagplatte und Mehrzweckschraube

Beschreibung			Lochung/ Abstand	F1	F2	F4	P.E.	Krt.
				Art.-Nr./€	Art.-Nr./€	Art.-Nr./€		
Wechsel-Garnitur (Knopf/Griff)	37-42	8	72	11565123 24,62	<b>11565135</b> 24,62	11565147 26,86	1	10

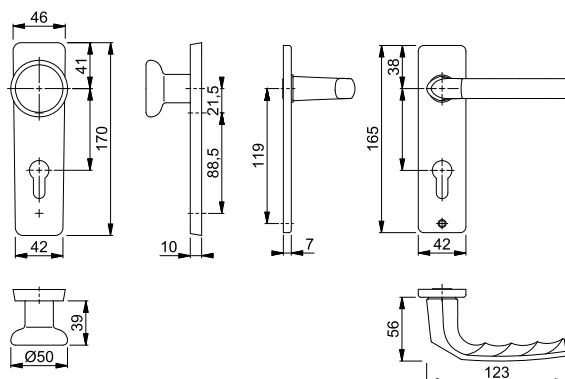





■ **Cardiff - E48/302/1850Z**

duranorm®

HOPPE-Edelstahl-Langschild-Wechsel-Garnitur für Wohnungsabschluss-Türen:

- Lagerung: außen Knopf fest, innen Türgriff lose, wartungsfreies Gleitlager
- Verbindung: HOPPE-FDW-Profilstift
- Befestigung: sichtbar, Mehrzweckschrauben



Beschreibung			Lochung/ Abstand	F69			P.E.	Krt.
				Art.-Nr./€				
Wechsel-Garnitur (Knopf/Griff)	37-47	8	72	<b>2423736</b> <b>37,16</b>			10	10

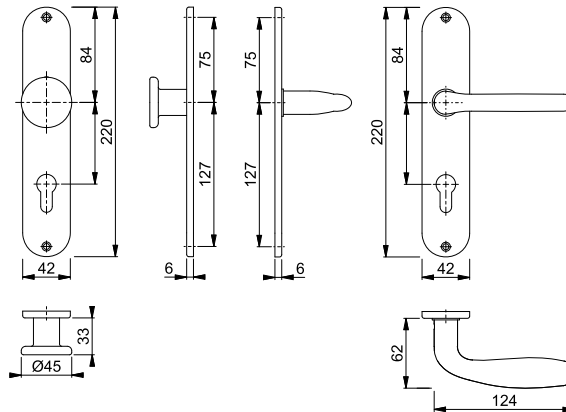

■ **Cardiff - E48/17KV/17KVS/1850Z**



duranorm®

HOPPE-Edelstahl-Rosetten-Wechsel-Garnitur mit Schlüsselrosetten für Wohnungsabschluss-Türen:

- Lagerung: außen Knopf fest, innen Türgriff lose, Rückholfeder rechts/links verwendbar, wartungsfreies Gleitlager
- Verbindung: HOPPE-FDW-Profilstift (Lochteil)
- Unterkonstruktion: Kunststoff, Stütznocken
- Befestigung: verdeckt, durchgehend, Mehrzweckschrauben; Knopf-/Griffrosetten von innen, Schlüsselrosetten wechselseitig

15



Beschreibung			Lochung	F69			P.E.	Krt.
				Art.-Nr./€				
Wechsel-Garnitur (Knopf/Griff)	37-42	8		<b>3032964</b> <b>35,82</b>			10	10

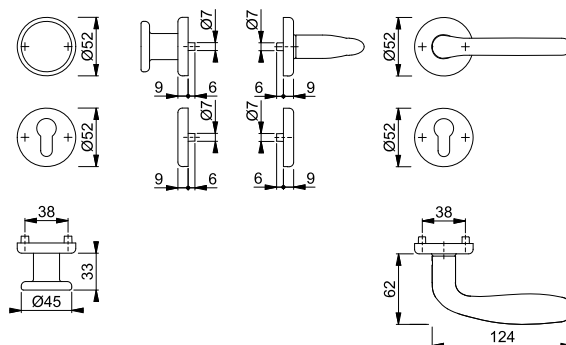



# Knopf-Garnituren (ohne Schutzklasse)

## Frankfurt - 54/227/201PI/117L

duranorm®



HOPPE-Aluminium-Langschild-Wechsel-Garnitur für Wohnungsabschluss-Türen:

- Lagerung: außen Knopf fest, innen Türgriff lose, wartungsfreies Gleitlager
- Verbindung: HOPPE-FDW-Profilstift (Lochteil)
- Befestigung: innen sichtbar, Gewindestangen M4 mit Hülsenmuttern und Mehrzweckschrauben

Beschreibung			Lochung/ Abstand	F2			P.E.	Krt.
				Art.-Nr./€				
Wechsel-Garnitur (Knopf/Griff)	37-47	8	72	<b>3420297</b> <b>26,24</b>			10	10

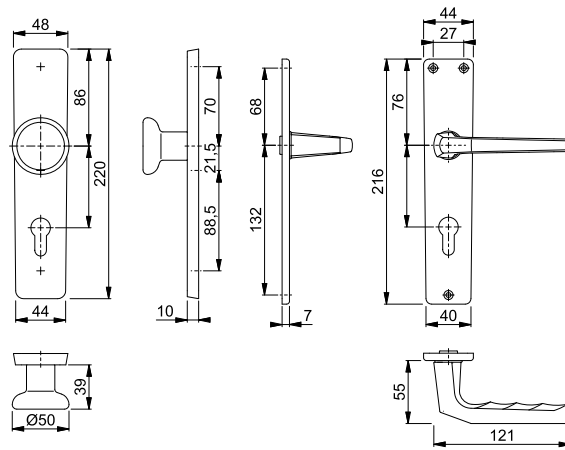

## Helsingborg - E48/17KV/17KVS/1730Z

duranorm®

HOPPE-Edelstahl-Rosetten-Wechsel-Garnitur mit Schlüsselrosetten für Wohnungsabschluss-Türen:

- Lagerung: außen Knopf fest, innen Türgriff lose, Rückholfeder rechts/links verwendbar, wartungsfreies Gleitlager
- Verbindung: HOPPE-FDW-Profilstift (Lochteil)
- Unterkonstruktion: Kunststoff, Stütznocken
- Befestigung: verdeckt, durchgehend, Mehrzweckschrauben; Knopf-/Griffrosetten von innen, Schlüsselrosetten wechselseitig



Beschreibung			Lochung	F69			P.E.	Krt.
				Art.-Nr./€				
Wechsel-Garnitur (Knopf/Griff)	37-42	8		<b>3032905</b> <b>35,82</b>			10	10

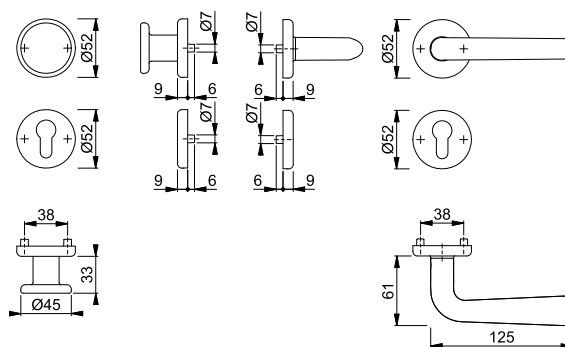







**54/11**

duranorm®

HOPPE-Aluminium-Knopfrosette für Wohnungsabschluss-Türen:

- Lagerung: Knopf fest
- Befestigung: sichtbar, Mehrzweckschrauben

Beschreibung			F1	F2			P.E.	Krt.
			Art.-Nr./€	Art.-Nr./€				
Knopfrosette, Stück			<b>6430599</b> <b>17,74</b>				10	10
			11575438 <b>20,18</b>	11539525 <b>20,18</b>			1	10

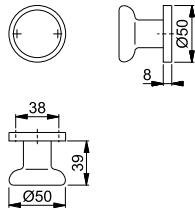



**54**

duranorm®

HOPPE-Aluminium-Knopf-Lochteil für Wohnungsabschluss-Türen:

- Lagerung: Knopf lose
- Verbindung: für HOPPE-Profilstifte

**15**

Beschreibung			F1	F2	F4		P.E.	Krt.
			Art.-Nr./€	Art.-Nr./€	Art.-Nr./€			
Knopf-Lochteil für HOPPE-Profilstift-Verbindung, Stück		8	<b>578344</b> <b>10,76</b>				20	20
			11539501 <b>13,20</b>	11539513 <b>13,20</b>	11575451 <b>14,28</b>		1	10
Knopf-Stiftteil für HOPPE-Profilstift-Verbindung, Stück	25-48	8	6360127 <b>10,76</b>				20	20

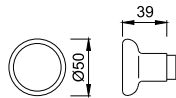

# Knopf-Garnituren (ohne Schutzklasse)

# Feuerschutz-(Antipanik-)Knopf- Garnituren (ohne Schutzklasse)



# Übersicht Feuerschutz-(Antipanik-) Knopf-Garnituren (ohne Schutzklasse)



## Produktlinie duraplus®

mehr als üblich



**Amsterdam**  
FS-(E)1400  
Seite 678



**Bonn**  
FS-(E)150  
Seite 680



**Dallas**  
FS-(E)1643,  
FS-(E)1644  
Seite 683



**Marseille**  
FS-(E)1138  
Seite 687



**Paris**  
FS-(E/K)138  
Seite 689



**Rotterdam**  
FS-(E)1401  
Seite 692



**San Francisco**  
FS-(E)1301  
Seite 695



**Stockholm**  
FS-(E)1140,  
FS-(E)1141  
Seite 697



**Trondheim**  
FS-E1430,  
FS-E1431  
Seite 702





# Feuerschutz-(Antipanik-)Knopf-Garnituren (ohne Schutzklasse)





16

mehr als üblich **duraplus**<sup>®</sup>

# Feuerschutz-(Antipanik-)Knopf-Garnituren (ohne Schutzklasse)



Sertos®



## Amsterdam - FS-58/353KH/1400

duraplus®

HOPPE-Aluminium-Feuerschutz-Kurzchild-Wechsel-Garnitur für Wohnungsabschluss-Türen:

- geprüft nach **DIN 18273** und **DIN EN 1906: 47-D1150A** und **PIVCERTPlus** (1.000.000 Prüfzyklen), Objekt-Garnitur
- Lagerung: außen Knopf fest; innen Türgriff fest/drehbar, Rückholfeder, HOPPE-Steckgriff-Verbindung mit Kugel-Arretierung **Sertos®**, wartungsfreies Gleitlager
- Verbindung: HOPPE-FDW-Profilvollstift
- Unterkonstruktion: Stahl, Stütznocken
- Befestigung: verdeckt, durchgehend, Gewindeschrauben M5
- Besonderheit: Türgriff mit Stahlkern



Beschreibung			Lochung/ Abstand	F1	F1-2-S			P.E.	Krt.
				Art.-Nr./€	Art.-Nr./€				
FS-Wechsel-Garnitur (Knopf/Griff)	45-65	9	 72	10725881 <b>86,46</b>	<b>10725890</b> <b>105,96</b>			1	4

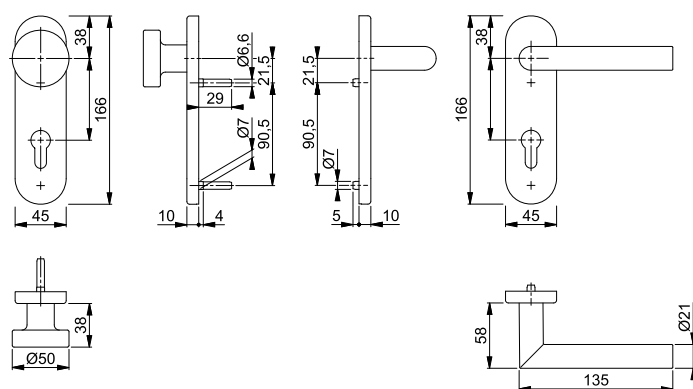

Der Buchstabe **S** in der Farbnummer steht für SecuSan®, die antimikrobielle Oberfläche. Nur für den Innenbereich geeignet.

SecuSan®

Stifte (ab S. 846) und Schrauben-Set (S. 857) für Türdicke 65-90 mm bitte separat bestellen.



Sertos®



## Amsterdam - FS-58/42H/42HS/1400

duraplus®

HOPPE-Aluminium-Feuerschutz-Rosetten-Wechsel-Garnitur mit Schlüsselrosetten für Wohnungsabschluss-Türen:

- geprüft nach **DIN 18273** und **DIN EN 1906: 47-D1150A** und **PIVCERTPlus** (1.000.000 Prüfzyklen), Objekt-Garnitur
- Lagerung: außen Knopf fest; innen Türgriff fest/drehbar, Rückholfeder, HOPPE-Steckgriff-Verbindung mit Kugel-Arretierung **Sertos®**, wartungsfreies Gleitlager
- Verbindung: HOPPE-FDW-Profilvollstift
- Unterkonstruktion: Stahl, Stütznocken
- Befestigung: verdeckt, durchgehend, Gewindeschrauben M4
- Besonderheit: Türgriff mit Stahlkern



Beschreibung			Lochung	F1	F1-2-S			P.E.	Krt.
				Art.-Nr./€	Art.-Nr./€				
FS-Wechsel-Garnitur (Knopf/Griff)	45-65	9	 72	10726825 <b>83,62</b>	<b>10726833</b> <b>103,12</b>			1	4

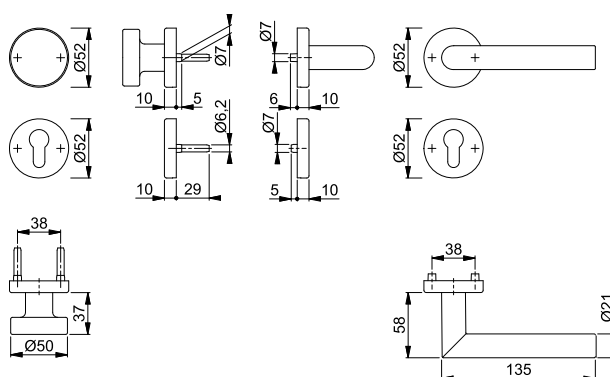

Der Buchstabe **S** in der Farbnummer steht für SecuSan®, die antimikrobielle Oberfläche. Nur für den Innenbereich geeignet.

SecuSan®

Befestigungs-Sets (Sertos®) für andere Türdicken siehe ab S. 860.





Sertos®



**Amsterdam - FS-E58/353H/1400**

duraplus®

HOPPE-Edelstahl-Feuerschutz-Langschild-Wechsel-Garnitur für Wohnungsabschluss-Türen:

- geprüft nach **DIN 18273** und **DIN EN 1906: 47-D1150A** und **PIVCERTPlus** (1.000.000 Prüfzyklen), Objekt-Garnitur
- Lagerung: außen Knopf fest; innen Türgriff fest/drehbar, Rückholfeder, HOPPE-Steckgriff-Verbindung mit Kugel-Arretierung **Sertos®**, wartungsfreies Gleitlager
- Verbindung: HOPPE-FDW-Profilvollstift
- Unterkonstruktion: Stahl, Stütznocken
- Befestigung: verdeckt, durchgehend, Gewindeschrauben M5



Beschreibung			Lochung/ Abstand	F69	F69-S	P.E.	Krt.
				Art.-Nr./€	Art.-Nr./€		
FS-Wechsel-Garnitur (Knopf/Griff)	40-65	9	 72	11536238 <b>115,28</b>	<b>11536615</b> <b>134,78</b>	1	4

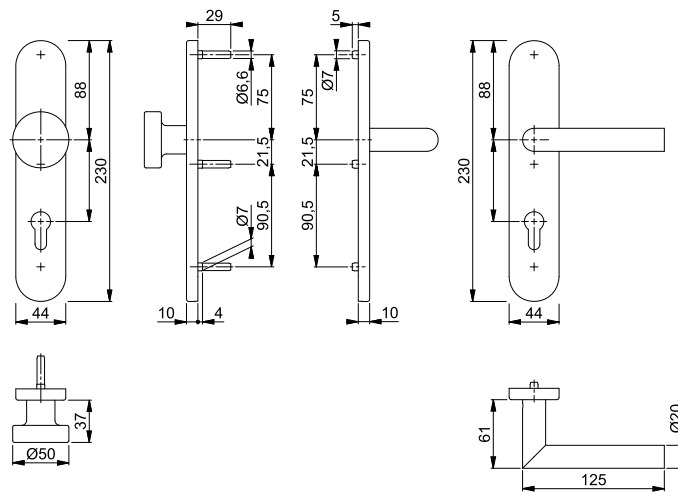

Der Buchstabe **S** in der Farbnummer steht für SecuSan®, die antimikrobielle Oberfläche. Nur für den Innenbereich geeignet.

SecuSan®

Befestigungs-Sets (Sertos®) für andere Türdicken siehe ab S. 860.



Sertos®



**Amsterdam - FS-E58/353KH/1400**

duraplus®

HOPPE-Edelstahl-Feuerschutz-Kurzschild-Wechsel-Garnitur für Wohnungsabschluss-Türen:

- geprüft nach **DIN 18273** und **DIN EN 1906: 47-D1150A** und **PIVCERTPlus** (1.000.000 Prüfzyklen), Objekt-Garnitur
- Lagerung: außen Knopf fest; innen Türgriff fest/drehbar, Rückholfeder, HOPPE-Steckgriff-Verbindung mit Kugel-Arretierung **Sertos®**, wartungsfreies Gleitlager
- Verbindung: HOPPE-FDW-Profilvollstift
- Unterkonstruktion: Stahl, Stütznocken
- Befestigung: verdeckt, durchgehend, Gewindeschrauben M5



Beschreibung			Lochung/ Abstand	F69	F69-S	P.E.	Krt.
				Art.-Nr./€	Art.-Nr./€		
FS-Wechsel-Garnitur (Knopf/Griff)	40-65	9	 72	10722525 <b>87,90</b>	<b>10722541</b> <b>107,40</b>	1	4

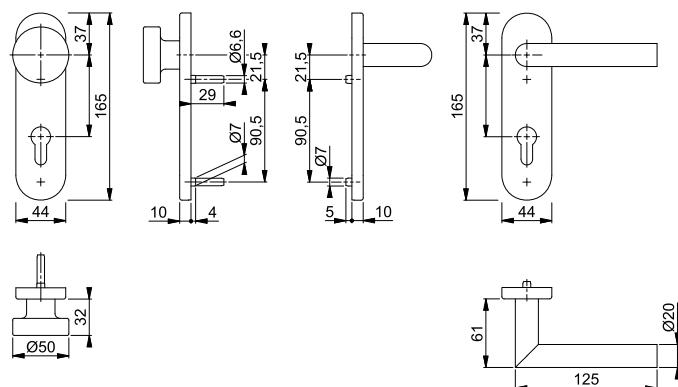

Der Buchstabe **S** in der Farbnummer steht für SecuSan®, die antimikrobielle Oberfläche. Nur für den Innenbereich geeignet.

SecuSan®

Befestigungs-Sets (Sertos®) für andere Türdicken siehe ab S. 860.

# Feuerschutz-(Antipanik-)Knopf-Garnituren (ohne Schutzklasse)



Sertos®

## Amsterdam - FS-E58/42H/42HS/1400

duraplus®

HOPPE-Edelstahl-Feuerschutz-Rosetten-Wechsel-Garnitur mit Schlüsselrosetten für Wohnungsabschluss-Türen:

- geprüft nach **DIN 18273** und **DIN EN 1906: 47-D1150A** und **PIVCERTPlus** (1.000.000 Prüfzyklen), Objekt-Garnitur
- Lagerung: außen Knopf fest; innen Türgriff fest/drehbar, Rückholfeder, HOPPE-Steckgriff-Verbindung mit Kugel-Arretierung **Sertos®**, wartungsfreies Gleitlager
- Verbindung: HOPPE-FDW-Profilvollstift
- Unterkonstruktion: Stahl, Stütznocken
- Befestigung: verdeckt, durchgehend, Gewindeschrauben M4



Beschreibung			Lochung	F69	F69-S			P.E.	Krt.
				Art.-Nr./€	Art.-Nr./€				
FS-Wechsel-Garnitur (Knopf/Griff)	40-65	9		10722269 <b>75,68</b>	<b>10722277</b> <b>95,18</b>			1	4

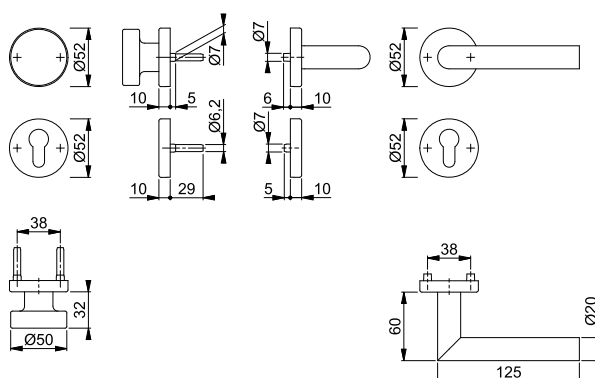

Der Buchstabe **S** in der Farbnummer steht für SecuSan®, die antimikrobielle Oberfläche. Nur für den Innenbereich geeignet.

SecuSan®

Befestigungs-Sets (Sertos®) für andere Türdicken siehe ab S. 860.



Sertos®

## Bonn - FS-58/353KH/150

duraplus®

HOPPE-Aluminium-Feuerschutz-Kurzschild-Wechsel-Garnitur für Wohnungsabschluss-Türen:

- geprüft nach **DIN 18273** und **DIN EN 1906: 47-D1150A** und **PIVCERTPlus** (1.000.000 Prüfzyklen), Objekt-Garnitur
- Lagerung: außen Knopf fest; innen Türgriff fest/drehbar, Rückholfeder, HOPPE-Steckgriff-Verbindung mit Kugel-Arretierung **Sertos®**, wartungsfreies Gleitlager
- Verbindung: HOPPE-FDW-Profilvollstift
- Unterkonstruktion: Stahl, Stütznocken
- Befestigung: verdeckt, durchgehend, Gewindeschrauben M5
- Besonderheit: Türgriff mit Stahlkern



Beschreibung			Lochung/ Abstand	F1				P.E.	Krt.
				Art.-Nr./€					
FS-Wechsel-Garnitur (Knopf/Griff)	45-65	9	72	<b>10725937</b> <b>86,46</b>				1	4

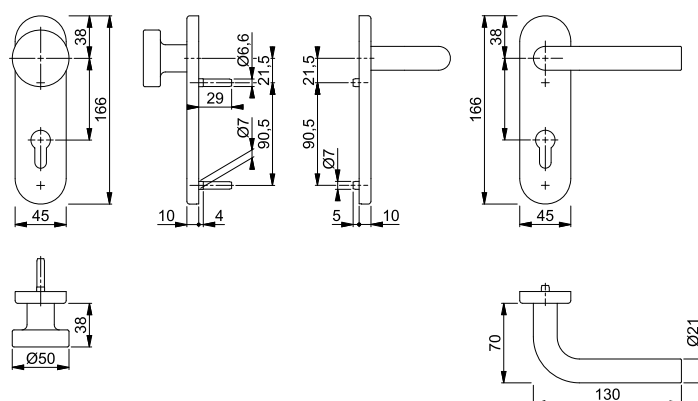



Sertos®

### Bonn - FS-58/42H/42HS/150

duraplus®

HOPPE-Aluminium-Feuerschutz-Rosetten-Wechsel-Garnitur mit Schlüsselrosetten für Wohnungsabschluss-Türen:

- geprüft nach **DIN 18273** und **DIN EN 1906: 47-D1150A** und **PIVCERTPlus** (1.000.000 Prüfzyklen), Objekt-Garnitur
- Lagerung: außen Knopf fest; innen Türgriff fest/drehbar, Rückholfeder, HOPPE-Steckgriff-Verbindung mit Kugel-Arretierung **Sertos®**, wartungsfreies Gleitlager
- Verbindung: HOPPE-FDW-Profilvollstift
- Unterkonstruktion: Stahl, Stütznocken
- Befestigung: verdeckt, durchgehend, Gewindeschrauben M4
- Besonderheit: Türgriff mit Stahlkern



Beschreibung			Lochung	F1				P.E.	Krt.
				Art.-Nr./€					
FS-Wechsel-Garnitur (Knopf/Griff)	45-65	9		<b>10726817</b> <b>83,62</b>				1	4

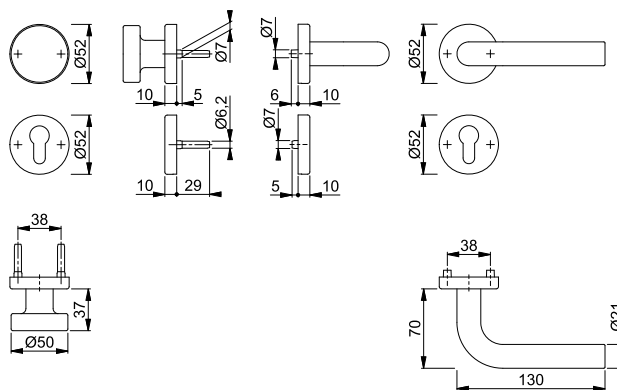

Befestigungs-Sets (Sertos®) für andere Türdicken siehe ab S. 860.



Sertos®

### Bonn - FS-E58/353H/150

duraplus®

HOPPE-Edelstahl-Feuerschutz-Langschild-Wechsel-Garnitur für Wohnungsabschluss-Türen:

- geprüft nach **DIN 18273** und **DIN EN 1906: 47-D1150A** und **PIVCERTPlus** (1.000.000 Prüfzyklen), Objekt-Garnitur
- Lagerung: außen Knopf fest; innen Türgriff fest/drehbar, Rückholfeder, HOPPE-Steckgriff-Verbindung mit Kugel-Arretierung **Sertos®**, wartungsfreies Gleitlager
- Verbindung: HOPPE-FDW-Profilvollstift
- Unterkonstruktion: Stahl, Stütznocken
- Befestigung: verdeckt, durchgehend, Gewindeschrauben M5



16



Beschreibung			Lochung/Abstand	F69				P.E.	Krt.
				Art.-Nr./€					
FS-Türgriff-Garnitur (Griff/Griff)	40-65	9		<b>11536366</b> <b>115,28</b>				1	4

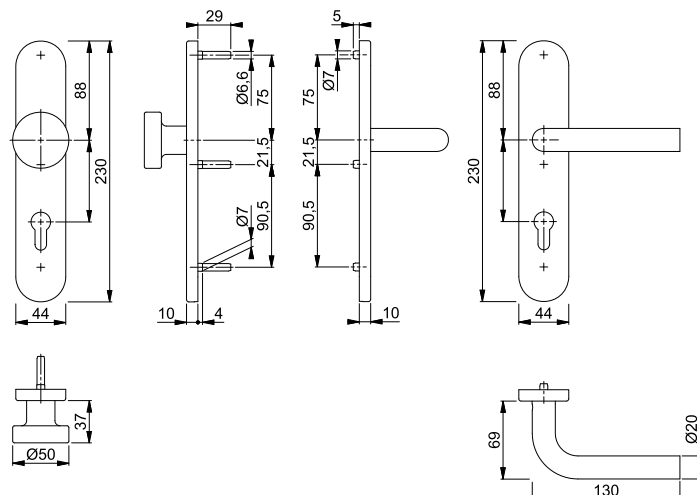

Befestigungs-Sets (Sertos®) für andere Türdicken siehe ab S. 860.

# Feuerschutz-(Antipanik-)Knopf-Garnituren (ohne Schutzklasse)



Sertos®

## ■ Bonn - FS-E58/353KH/150

duraplus®

HOPPE-Edelstahl-Feuerschutz-Kurzschild-Wechsel-Garnitur für Wohnungsabschluss-Türen:

- geprüft nach **DIN 18273** und **DIN EN 1906: 47-D1150A** und **PIVCERTPlus** (1.000.000 Prüfzyklen), Objekt-Garnitur
- Lagerung: außen Knopf fest; innen Türgriff fest/drehbar, Rückholfeder, HOPPE-Steckgriff-Verbindung mit Kugel-Arretierung **Sertos®**, wartungsfreies Gleitlager
- Verbindung: HOPPE-FDW-Profilvollstift
- Unterkonstruktion: Stahl, Stütznocken
- Befestigung: verdeckt, durchgehend, Gewindeschrauben M5



Beschreibung			Lochung/ Abstand	F69				P.E.	Krt.
				Art.-Nr./€					
FS-Wechsel-Garnitur (Knopf/Griff)	40-65	9	72	<b>10722550</b> <b>87,90</b>				1	4

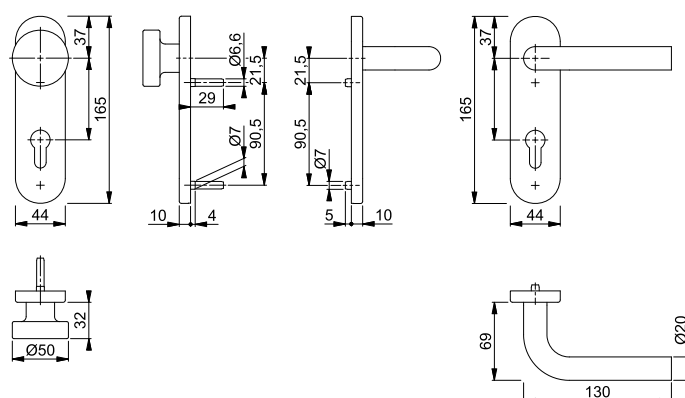

Befestigungs-Sets (Sertos®) für andere Türdicken siehe ab S. 860.



Sertos®

## ■ Bonn - FS-E58/42H/42HS/150

duraplus®

HOPPE-Edelstahl-Feuerschutz-Rosetten-Wechsel-Garnitur mit Schlüsselrosetten für Wohnungsabschluss-Türen:

- geprüft nach **DIN 18273** und **DIN EN 1906: 47-D1150A** und **PIVCERTPlus** (1.000.000 Prüfzyklen), Objekt-Garnitur
- Lagerung: außen Knopf fest; innen Türgriff fest/drehbar, Rückholfeder, HOPPE-Steckgriff-Verbindung mit Kugel-Arretierung **Sertos®**, wartungsfreies Gleitlager
- Verbindung: HOPPE-FDW-Profilvollstift
- Unterkonstruktion: Stahl, Stütznocken
- Befestigung: verdeckt, durchgehend, Gewindeschrauben M4



Beschreibung			Lochung	F69				P.E.	Krt.
				Art.-Nr./€					
FS-Wechsel-Garnitur (Knopf/Griff)	40-65	9		<b>10722285</b> <b>75,68</b>				1	4

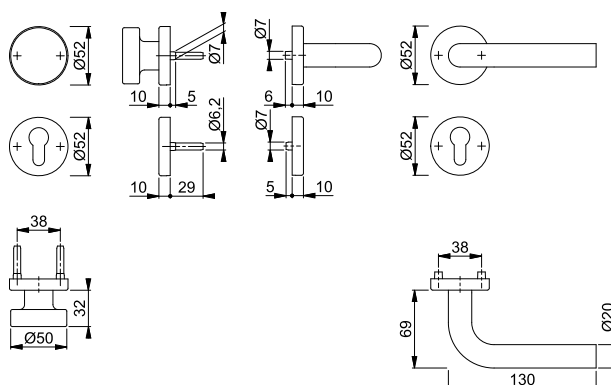

Befestigungs-Sets (Sertos®) für andere Türdicken siehe ab S. 860.



Sertos®

### Dallas - FS-43L/202KH/1643

duraplus®

HOPPE-Aluminium-Feuerschutz-Kurzschild-Wechsel-Garnitur für Wohnungsabschluss-Türen:

- geprüft nach **DIN 18273** und **DIN EN 1906: 47-D1150A** und **PIVCERTPlus** (1.000.000 Prüfzyklen), Objekt-Garnitur
- Lagerung: außen Knopf fest; innen Türgriff fest/drehbar, Rückholfeder, HOPPE-Steckgriff-Verbindung mit Kugel-Arretierung **Sertos®**, wartungsfreies Gleitlager
- Verbindung: HOPPE-FDW-Profilvollstift
- Unterkonstruktion: Stahl, Stütznocken
- Befestigung: verdeckt, durchgehend, Gewindeschrauben M5
- Besonderheit: Türgriff mit Stahlkern



Beschreibung	45-65	9	Lochung/ Abstand	F1		F9		P.E.	Krt.
				Art.-Nr./€	Art.-Nr./€	Art.-Nr./€	Art.-Nr./€		
FS-Wechsel-Garnitur (Knopf/Griff)			72	<b>10725988</b> <b>91,92</b>	10726008			1	4

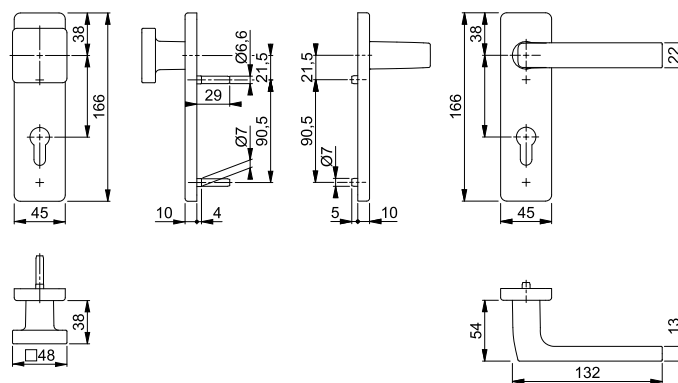

Befestigungs-Sets (Sertos®) für andere Türdicken siehe ab S. 860.



Sertos®

### Dallas - FS-43L/52/52S/1643

duraplus®

HOPPE-Aluminium-Feuerschutz-Rosetten-Wechsel-Garnitur mit Schlüsselrosetten für Wohnungsabschluss-Türen:

- geprüft nach **DIN 18273** und **DIN EN 1906: 47-D1150A** und **PIVCERTPlus** (1.000.000 Prüfzyklen), Objekt-Garnitur
- Lagerung: außen Knopf fest; innen Türgriff fest/drehbar, Rückholfeder, HOPPE-Steckgriff-Verbindung mit Kugel-Arretierung **Sertos®**, wartungsfreies Gleitlager
- Verbindung: HOPPE-FDW-Profilvollstift
- Unterkonstruktion: Stahl, Stütznocken
- Befestigung: verdeckt, durchgehend, Gewindeschrauben M4
- Besonderheit: Türgriff mit Stahlkern



Beschreibung	45-65	9	Lochung	F1		F9		P.E.	Krt.
				Art.-Nr./€	Art.-Nr./€	Art.-Nr./€	Art.-Nr./€		
FS-Wechsel-Garnitur (Knopf/Griff)				<b>10726796</b> <b>89,08</b>	10726809			1	4

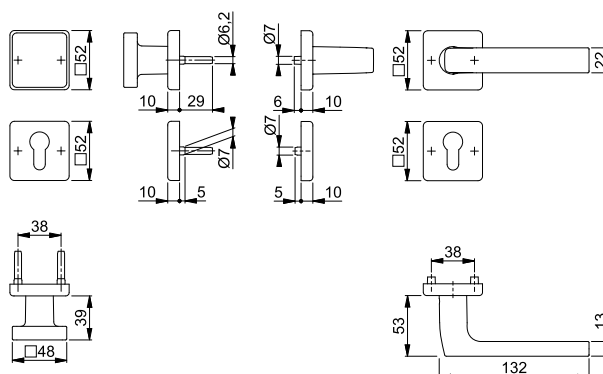

Befestigungs-Sets (Sertos®) für andere Türdicken siehe ab S. 860.

16

# Feuerschutz-(Antipanik-)Knopf-Garnituren (ohne Schutzklasse)



## ■ Dallas - FS-E43L/202KH/1643



duraplus®

HOPPE-Edelstahl-Feuerschutz-Kurzschild-Wechsel-Garnitur für Wohnungsabschluss-Türen:

- geprüft nach **DIN 18273** und **DIN EN 1906: 47-D1150A** und **PIVCERTPlus** (1.000.000 Prüfzyklen), Objekt-Garnitur
- Lagerung: außen Knopf fest; innen Türgriff fest/drehbar, Rückholfeder, HOPPE-Steckgriff-Verbindung mit Kugel-Arretierung **Sertos®**, wartungsfreies Gleitlager
- Verbindung: HOPPE-FDW-Profilvollstift
- Unterkonstruktion: Stahl, Stütznocken
- Befestigung: verdeckt, durchgehend, Gewindeschrauben M5



Sertos®

Beschreibung			Lochung/ Abstand	F69			P.E.	Krt.
				Art.-Nr./€				
FS-Wechsel-Garnitur (Knopf/Griff)	40-65	9	 72	<b>10722576</b> <b>109,54</b>			1	4

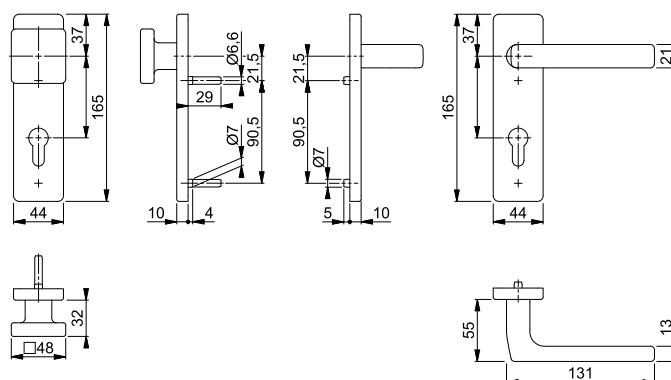

Befestigungs-Sets (Sertos®) für andere Türdicken siehe ab S. 860.



## ■ Dallas - FS-E43L/52/52S/1643



duraplus®

HOPPE-Edelstahl-Feuerschutz-Rosetten-Wechsel-Garnitur mit Schlüsselrosetten für Wohnungsabschluss-Türen:

- geprüft nach **DIN 18273** und **DIN EN 1906: 47-D1150A** und **PIVCERTPlus** (1.000.000 Prüfzyklen), Objekt-Garnitur
- Lagerung: außen Knopf fest; innen Türgriff fest/drehbar, Rückholfeder, HOPPE-Steckgriff-Verbindung mit Kugel-Arretierung **Sertos®**, wartungsfreies Gleitlager
- Verbindung: HOPPE-FDW-Profilvollstift
- Unterkonstruktion: Stahl, Stütznocken
- Befestigung: verdeckt, durchgehend, Gewindeschrauben M4



Sertos®

Beschreibung			Lochung	F69			P.E.	Krt.
				Art.-Nr./€				
FS-Wechsel-Garnitur (Knopf/Griff)	40-65	9	 72	<b>10722293</b> <b>97,32</b>			1	4

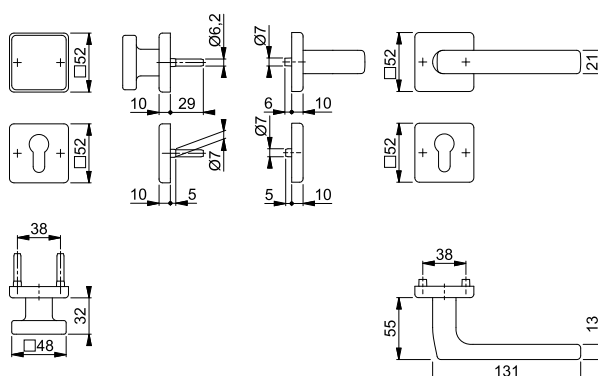

Befestigungs-Sets (Sertos®) für andere Türdicken siehe ab S. 860.



Sertos®

### Dallas - FS-43L/202KH/1644

duraplus®

HOPPE-Aluminium-Feuerschutz-Kurzschild-Wechsel-Garnitur für Wohnungsabschluss-Türen:

- geprüft nach **DIN 18273**, mitgeprüft in Notausgangsverschlässen nach **DIN EN 179**, und **DIN EN 1906: 47-D1150A** und **PVCERTPlus** (1.000.000 Prüfzyklen), Objekt-Garnitur
- Lagerung: außen Knopf fest; innen Türgriff fest/drehbar, Rückholfeder, HOPPE-Steckgriff-Verbindung mit Kugel-Arretierung **Sertos®**, wartungsfreies Gleitlager
- Verbindung: HOPPE-FDW-Profilvollstift
- Unterkonstruktion: Stahl, Stütznocken
- Befestigung: verdeckt, durchgehend, Gewindeschrauben M5
- Besonderheit: Türgriff mit Stahlkern



Beschreibung			Lochung/ Abstand	F1	F9			P.E.	Krt.
				Art.-Nr./€	Art.-Nr./€				
FS-Wechsel-Garnitur (Knopf/Griff)	45-65	9	72	<b>10726024</b> <b>100,08</b>	10726041 <b>110,08</b>			1	4

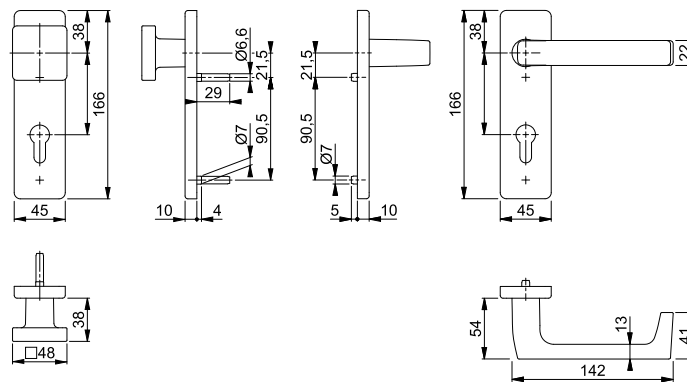

Befestigungs-Sets (Sertos®) für andere Türdicken siehe ab S. 860.



Sertos®

### Dallas - FS-43L/52/52S/1644

duraplus®

HOPPE-Aluminium-Feuerschutz-Rosetten-Wechsel-Garnitur mit Schlüsselrosetten für Wohnungsabschluss-Türen:

- geprüft nach **DIN 18273**, mitgeprüft in Notausgangsverschlässen nach **DIN EN 179**, und **DIN EN 1906: 47-D1150A** und **PVCERTPlus** (1.000.000 Prüfzyklen), Objekt-Garnitur
- Lagerung: außen Knopf fest; innen Türgriff fest/drehbar, Rückholfeder, HOPPE-Steckgriff-Verbindung mit Kugel-Arretierung **Sertos®**, wartungsfreies Gleitlager
- Verbindung: HOPPE-FDW-Profilvollstift
- Unterkonstruktion: Stahl, Stütznocken
- Befestigung: verdeckt, durchgehend, Gewindeschrauben M4
- Besonderheit: Türgriff mit Stahlkern



Beschreibung			Lochung	F1	F9			P.E.	Krt.
				Art.-Nr./€	Art.-Nr./€				
FS-Wechsel-Garnitur (Knopf/Griff)	45-65	9		<b>10726770</b> <b>97,24</b>	10726788 <b>106,96</b>			1	4

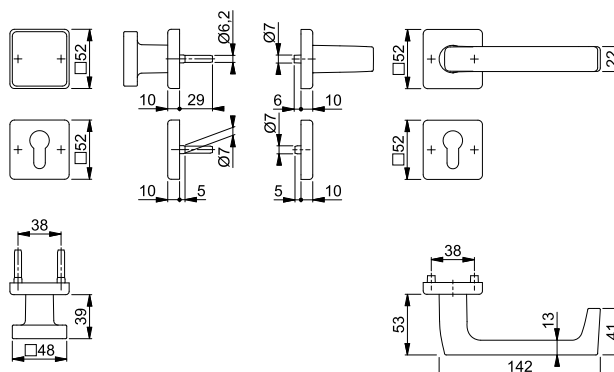

Befestigungs-Sets (Sertos®) für andere Türdicken siehe ab S. 860.

16

# Feuerschutz-(Antipanik-)Knopf-Garnituren (ohne Schutzklasse)



Sertos®

## ■ Dallas - FS-E43L/202KH/1644

duraplus®

HOPPE-Edelstahl-Feuerschutz-Kurzschild-Wechsel-Garnitur für Wohnungsabschluss-Türen:

- geprüft nach **DIN 18273**, mitgeprüft in Notausgangsverschlüssen nach **DIN EN 179**, und **DIN EN 1906: 47-D1150A** und PIVCERT**Plus** (1.000.000 Prüfzyklen), Objekt-Garnitur
- Lagerung: außen Knopf fest; innen Türgriff fest/drehbar, Rückholfeder, HOPPE-Steckgriff-Verbindung mit Kugel-Arretierung **Sertos®**, wartungsfreies Gleitlager
- Verbindung: HOPPE-FDW-Profilvollstift
- Unterkonstruktion: Stahl, Stütznocken
- Befestigung: verdeckt, durchgehend, Gewindeschrauben M5



Beschreibung	40-65	9	Lochung/ Abstand	F69			P.E.	Krt.	
				Art.-Nr./€					
FS-Wechsel-Garnitur (Knopf/Griff)				72	<b>10722584</b> <b>119,58</b>			1	4

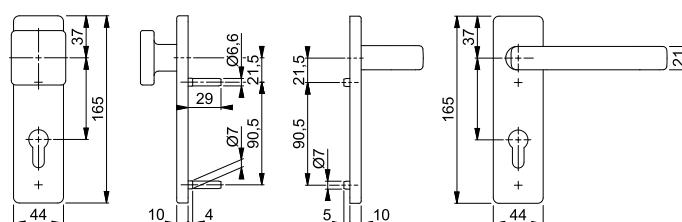

Befestigungs-Sets (Sertos®) für andere Türdicken siehe ab S. 860.



Sertos®

## ■ Dallas - FS-E43L/52/52S/1644

duraplus®

HOPPE-Edelstahl-Feuerschutz-Rosetten-Wechsel-Garnitur mit Schlüsselrosetten für Wohnungsabschluss-Türen:

- geprüft nach **DIN 18273**, mitgeprüft in Notausgangsverschlüssen nach **DIN EN 179**, und **DIN EN 1906: 47-D1150A** und PIVCERT**Plus** (1.000.000 Prüfzyklen), Objekt-Garnitur
- Lagerung: außen Knopf fest; innen Türgriff fest/drehbar, Rückholfeder, HOPPE-Steckgriff-Verbindung mit Kugel-Arretierung **Sertos®**, wartungsfreies Gleitlager
- Verbindung: HOPPE-FDW-Profilvollstift
- Unterkonstruktion: Stahl, Stütznocken
- Befestigung: verdeckt, durchgehend, Gewindeschrauben M4



Beschreibung	40-65	9	Lochung	F69			P.E.	Krt.	
				Art.-Nr./€					
FS-Wechsel-Garnitur (Knopf/Griff)				52	<b>10722314</b> <b>107,36</b>			1	4

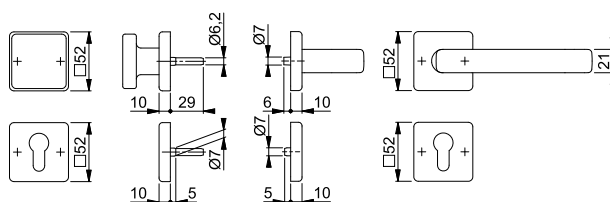

Befestigungs-Sets (Sertos®) für andere Türdicken siehe ab S. 860.

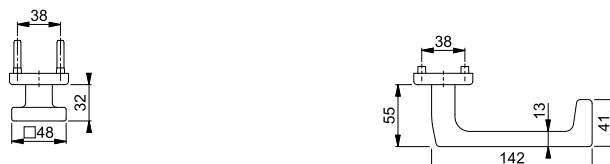





Sertos®

### Marseille - FS-58/353KH/1138

duraplus®

HOPPE-Aluminium-Feuerschutz-Kurzschild-Wechsel-Garnitur für Wohnungsabschluss-Türen:

- geprüft nach **DIN 18273**, mitgeprüft in Notausgangsverschlässen nach **DIN EN 179**, und **DIN EN 1906: 47-D1150A** und **PIVCERTPlus** (1.000.000 Prüfzyklen), Objekt-Garnitur
- Lagerung: außen Knopf fest; innen Türgriff fest/drehbar, Rückholfeder, HOPPE-Steckgriff-Verbindung mit Kugel-Arretierung **Sertos®**, wartungsfreies Gleitlager
- Verbindung: HOPPE-FDW-Profilvollstift
- Unterkonstruktion: Stahl, Stütznocken
- Befestigung: verdeckt, durchgehend, Gewindeschrauben M5
- Besonderheit: Türgriff mit Stahlkern



Beschreibung			Lochung/ Abstand	F1	F1-2-S	P.E.	Krt.
				Art.-Nr./€	Art.-Nr./€		
FS-Wechsel-Garnitur (Knopf/Griff)	40-50	9	72	<b>10726075</b> <b>75,54</b>	10726091 <b>95,04</b>	1	4

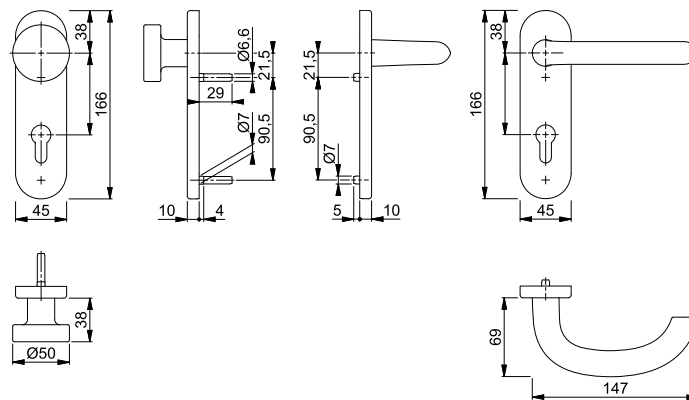

Der Buchstabe **S** in der Farbnummer steht für SecuSan®, die antimikrobielle Oberfläche. Nur für den Innenbereich geeignet.

**SecuSan®**

Befestigungs-Sets (Sertos®) für andere Türdicken siehe ab S. 860.



Sertos®

### Marseille - FS-58/42H/42HS/1138

duraplus®

HOPPE-Aluminium-Feuerschutz-Rosetten-Wechsel-Garnitur mit Schlüsselrosetten für Wohnungsabschluss-Türen:

- geprüft nach **DIN 18273**, mitgeprüft in Notausgangsverschlässen nach **DIN EN 179**, und **DIN EN 1906: 47-D1150A** und **PIVCERTPlus** (1.000.000 Prüfzyklen), Objekt-Garnitur
- Lagerung: außen Knopf fest; innen Türgriff fest/drehbar, Rückholfeder, HOPPE-Steckgriff-Verbindung mit Kugel-Arretierung **Sertos®**, wartungsfreies Gleitlager
- Verbindung: HOPPE-FDW-Profilvollstift
- Unterkonstruktion: Stahl, Stütznocken
- Befestigung: verdeckt, durchgehend, Gewindeschrauben M4
- Besonderheit: Türgriff mit Stahlkern



Beschreibung			Lochung	F1	F1-2-S	P.E.	Krt.
				Art.-Nr./€	Art.-Nr./€		
FS-Wechsel-Garnitur (Knopf/Griff)	40-50	9		<b>10726737</b> <b>72,70</b>	10726745 <b>92,20</b>	1	4

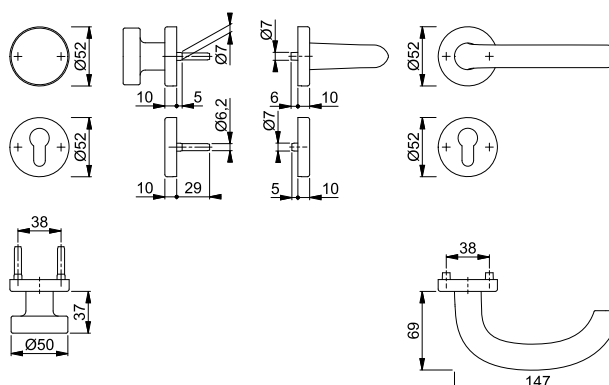

Der Buchstabe **S** in der Farbnummer steht für SecuSan®, die antimikrobielle Oberfläche. Nur für den Innenbereich geeignet.

**SecuSan®**

Befestigungs-Sets (Sertos®) für andere Türdicken siehe ab S. 860.

# Feuerschutz-(Antipanik)-Knopf-Garnituren (ohne Schutzklasse)



Sertos®

## ■ Marseille - FS-E58/353H/1138

duraplus®

HOPPE-Edelstahl-Feuerschutz-Langschild-Wechsel-Garnitur für Wohnungsabschluss-Türen:

- geprüft nach **DIN 18273**, mitgeprüft in Notausgangsschlössern nach **DIN EN 179**, und **DIN EN 1906: 47-D1150A** und **PVCERTPlus** (1.000.000 Prüfzyklen), Objekt-Garnitur
- Lagerung: außen Knopf fest; innen Türgriff fest/drehbar, Rückholfeder, HOPPE-Steckgriff-Verbindung mit Kugel-Arretierung **Sertos®**, wartungsfreies Gleitlager
- Verbindung: HOPPE-FDW-Profilvollstift
- Unterkonstruktion: Stahl, Stütznocken
- Befestigung: verdeckt, durchgehend, Gewindeschrauben M5



Beschreibung	40-65	9	Lochung/ Abstand	F69		P.E.	Krt.
				Art.-Nr./€	F69-S Art.-Nr./€		
FS-Wechsel-Garnitur (Knopf/Griff)				<b>11536457</b> <b>118,46</b>	11536585 <b>137,96</b>	1	4

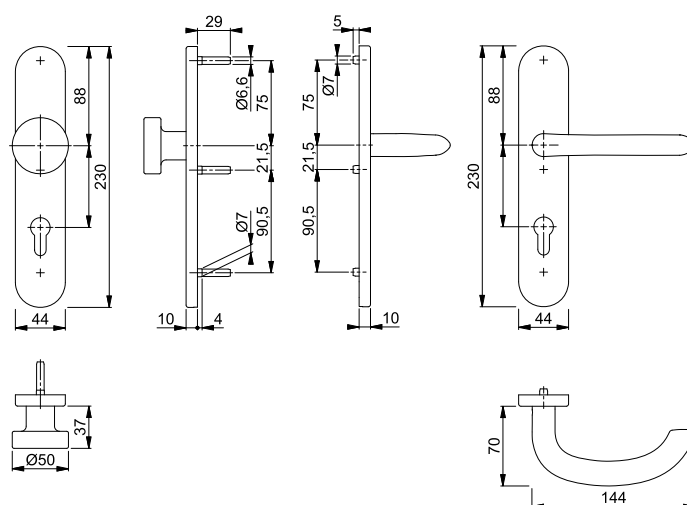

Der Buchstabe **S** in der Farbnummer steht für SecuSan®, die antimikrobielle Oberfläche. Nur für den Innenbereich geeignet.

SecuSan®

Befestigungs-Sets (Sertos®) für andere Türdicken siehe ab S. 860.



Sertos®

## ■ Marseille - FS-E58/353KH/1138

duraplus®

HOPPE-Edelstahl-Feuerschutz-Kurzschild-Wechsel-Garnitur für Wohnungsabschluss-Türen:

- geprüft nach **DIN 18273**, mitgeprüft in Notausgangsschlössern nach **DIN EN 179**, und **DIN EN 1906: 47-D1150A** und **PVCERTPlus** (1.000.000 Prüfzyklen), Objekt-Garnitur
- Lagerung: außen Knopf fest; innen Türgriff fest/drehbar, Rückholfeder, HOPPE-Steckgriff-Verbindung mit Kugel-Arretierung **Sertos®**, wartungsfreies Gleitlager
- Verbindung: HOPPE-FDW-Profilvollstift
- Unterkonstruktion: Stahl, Stütznocken
- Befestigung: verdeckt, durchgehend, Gewindeschrauben M5



Beschreibung	40-65	9	Lochung/ Abstand	F69		P.E.	Krt.
				Art.-Nr./€	F69-S Art.-Nr./€		
FS-Wechsel-Garnitur (Knopf/Griff)				<b>10722787</b> <b>91,08</b>	10722795 <b>110,58</b>	1	4

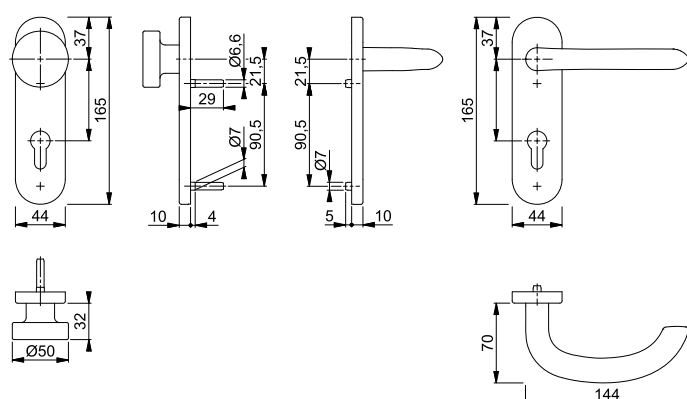

Der Buchstabe **S** in der Farbnummer steht für SecuSan®, die antimikrobielle Oberfläche. Nur für den Innenbereich geeignet.

SecuSan®

Befestigungs-Sets (Sertos®) für andere Türdicken siehe ab S. 860.



Sertos®

### Marseille - FS-E58/42H/42HS/1138

duraplus®

HOPPE-Edelstahl-Feuerschutz-Rosetten-Wechsel-Garnitur mit Schlüsselrosetten für Wohnungsabschluss-Türen:

- geprüft nach **DIN 18273**, mitgeprüft in Notausgangsschlössern nach **DIN EN 179**, und **DIN EN 1906: 47-D1150A** und **PVCERTPlus** (1.000.000 Prüfzyklen), Objekt-Garnitur
- Lagerung: außen Knopf fest; innen Türgriff fest/drehbar, Rückholfeder, HOPPE-Steckgriff-Verbindung mit Kugel-Arretierung **Sertos®**, wartungsfreies Gleitlager
- Verbindung: HOPPE-FDW-Profilvollstift
- Unterkonstruktion: Stahl, Stütznocken
- Befestigung: verdeckt, durchgehend, Gewindeschrauben M4



Beschreibung			Lochung	F69	F69-S			P.E.	Krt.
				Art.-Nr./€	Art.-Nr./€				
FS-Wechsel-Garnitur (Knopf/Griff)	40-65	9		<b>10722349</b> <b>78,86</b>	10722357 <b>98,36</b>			1	4

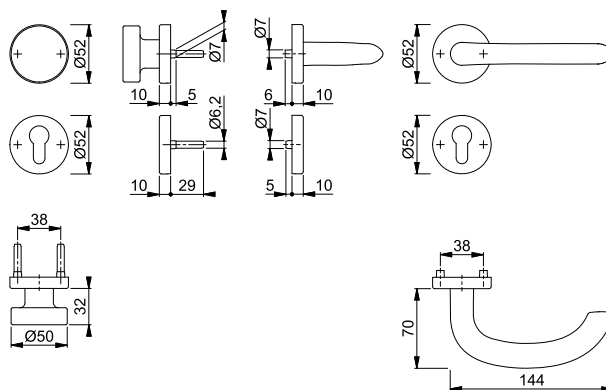

Der Buchstabe **S** in der Farbnummer steht für SecuSan®, die antimikrobielle Oberfläche. Nur für den Innenbereich geeignet.

SecuSan®

Befestigungs-Sets (Sertos®) für andere Türdicken siehe ab S. 860.



Sertos®

### Paris - FS-58/353KH/138

duraplus®

HOPPE-Aluminium-Feuerschutz-Kurzschild-Wechsel-Garnitur für Wohnungsabschluss-Türen:

- geprüft nach **DIN 18273**, mitgeprüft in Notausgangsschlössern nach **DIN EN 179**, und **DIN EN 1906: 47-D1150A** und **PVCERTPlus** (1.000.000 Prüfzyklen), Objekt-Garnitur
- Lagerung: außen Knopf fest; innen Türgriff fest/drehbar, Rückholfeder, HOPPE-Steckgriff-Verbindung mit Kugel-Arretierung **Sertos®**, wartungsfreies Gleitlager
- Verbindung: HOPPE-FDW-Profilvollstift
- Unterkonstruktion: Stahl, Stütznocken
- Befestigung: verdeckt, durchgehend, Gewindeschrauben M5
- Besonderheit: Türgriff mit Stahlkern



Beschreibung			Lochung/Abstand	F1	F1-2-S			P.E.	Krt.
				Art.-Nr./€	Art.-Nr./€				
FS-Wechsel-Garnitur (Knopf/Griff)	45-65	9		72 <b>10726112</b> <b>86,46</b>	<b>10726121</b> <b>105,96</b>			1	4

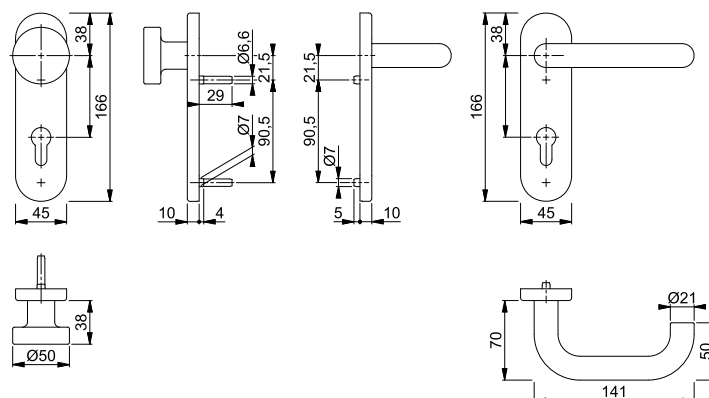

Der Buchstabe **S** in der Farbnummer steht für SecuSan®, die antimikrobielle Oberfläche. Nur für den Innenbereich geeignet.

SecuSan®

Befestigungs-Sets (Sertos®) für andere Türdicken siehe ab S. 860.

# Feuerschutz-(Antipanik-)Knopf-Garnituren (ohne Schutzklasse)



Sertos®

## Paris - FS-58/42H/42HS/138

duraplus®

HOPPE-Aluminium-Feuerschutz-Rosetten-Wechsel-Garnitur mit Schlüsselrosetten für Wohnungsabschluss-Türen:

- geprüft nach **DIN 18273**, mitgeprüft in Notausgangsschlössern nach **DIN EN 179**, und **DIN EN 1906: 47-D1150A** und PIVCERT**Plus** (1.000.000 Prüfzyklen), Objekt-Garnitur
- Lagerung: außen Knopf fest; innen Türgriff fest/drehbar, Rückholfeder, HOPPE-Steckgriff-Verbindung mit Kugel-Arretierung **Sertos®**, wartungsfreies Gleitlager
- Verbindung: HOPPE-FDW-Profilvollstift
- Unterkonstruktion: Stahl, Stütznocken
- Befestigung: verdeckt, durchgehend, Gewindeschrauben M4
- Besonderheit: Türgriff mit Stahlkern



Beschreibung			Lochung	F1	F1-2-S			P.E.	Krt.
				Art.-Nr./€	Art.-Nr./€				
FS-Wechsel-Garnitur (Knopf/Griff)	45-65	9		10726711 <b>83,62</b>	<b>10726729</b> <b>103,12</b>			1	4

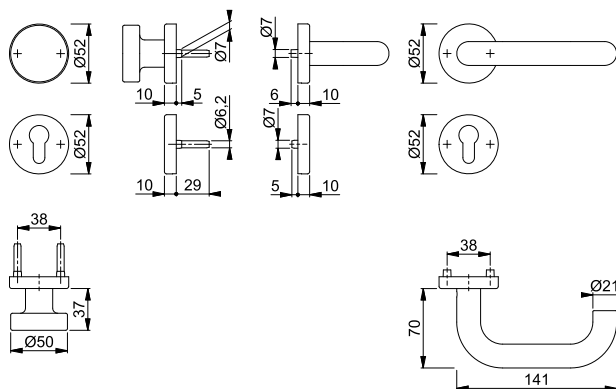

Der Buchstabe **S** in der Farbnummer steht für SecuSan®, die antimikrobielle Oberfläche. Nur für den Innenbereich geeignet.

**SecuSan®**

Befestigungs-Sets (Sertos®) für andere Türdicken siehe ab S. 860.



Sertos®

## Paris - FS-E58/353H/138

duraplus®

HOPPE-Edelstahl-Feuerschutz-Langschild-Wechsel-Garnitur für Wohnungsabschluss-Türen:

- geprüft nach **DIN 18273**, mitgeprüft in Notausgangsschlössern nach **DIN EN 179**, und **DIN EN 1906: 47-D1150A** und PIVCERT**Plus** (1.000.000 Prüfzyklen), Objekt-Garnitur
- Lagerung: außen Knopf fest; innen Türgriff fest/drehbar, Rückholfeder, HOPPE-Steckgriff-Verbindung mit Kugel-Arretierung **Sertos®**, wartungsfreies Gleitlager
- Verbindung: HOPPE-FDW-Profilvollstift
- Unterkonstruktion: Stahl, Stütznocken
- Befestigung: verdeckt, durchgehend, Gewindeschrauben M5



Beschreibung			Lochung/ Abstand	F69	F69-S			P.E.	Krt.
				Art.-Nr./€	Art.-Nr./€				
FS-Wechsel-Garnitur (Knopf/Griff)	40-65	9		72 11536809 <b>115,28</b>	<b>11536949</b> <b>134,78</b>			1	4

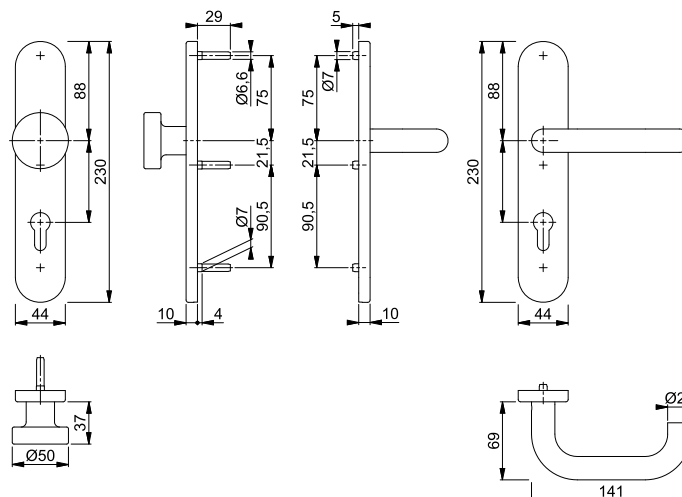

Der Buchstabe **S** in der Farbnummer steht für SecuSan®, die antimikrobielle Oberfläche. Nur für den Innenbereich geeignet.

**SecuSan®**

Befestigungs-Sets (Sertos®) für andere Türdicken siehe ab S. 860.



Sertos®

■ **Paris - FS-E58/353KH/138**

duraplus®

HOPPE-Edelstahl-Feuerschutz-Kurzschild-Wechsel-Garnitur für Wohnungsabschluss-Türen:

- geprüft nach **DIN 18273**, mitgeprüft in Notausgangsverschlässen nach **DIN EN 179**, und **DIN EN 1906: 47-D1150A** und **PVCERTPlus** (1.000.000 Prüfzyklen), Objekt-Garnitur
- Lagerung: außen Knopf fest; innen Türgriff fest/drehbar, Rückholfeder, HOPPE-Steckgriff-Verbindung mit Kugel-Arretierung **Sertos®**, wartungsfreies Gleitlager
- Verbindung: HOPPE-FDW-Profilvollstift
- Unterkonstruktion: Stahl, Stütznocken
- Befestigung: verdeckt, durchgehend, Gewindeschrauben M5



Beschreibung	40-65	9	Lochung/Abstand	F69	F69-S	P.E.	Krt.
				Art.-Nr./€	Art.-Nr./€		
FS-Wechsel-Garnitur (Knopf/Griff)				10722841 <b>87,90</b>	<b>10722859</b> <b>107,40</b>	1	4

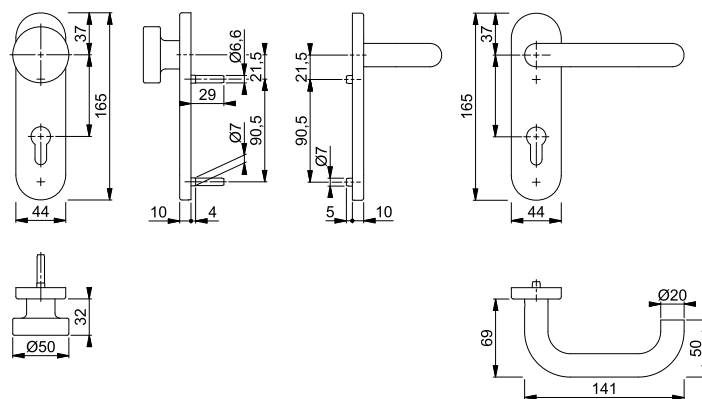

Der Buchstabe **S** in der Farbnummer steht für SecuSan®, die antimikrobielle Oberfläche. Nur für den Innenbereich geeignet.

SecuSan®

Befestigungs-Sets (Sertos®) für andere Türdicken siehe ab S. 860.



Sertos®

■ **Paris - FS-E58/42H/42HS/138**

duraplus®

HOPPE-Edelstahl-Feuerschutz-Rosetten-Wechsel-Garnitur mit Schlüsselrosetten für Wohnungsabschluss-Türen:

- geprüft nach **DIN 18273**, mitgeprüft in Notausgangsverschlässen nach **DIN EN 179**, und **DIN EN 1906: 47-D1150A** und **PVCERTPlus** (1.000.000 Prüfzyklen), Objekt-Garnitur
- Lagerung: außen Knopf fest; innen Türgriff fest/drehbar, Rückholfeder, HOPPE-Steckgriff-Verbindung mit Kugel-Arretierung **Sertos®**, wartungsfreies Gleitlager
- Verbindung: HOPPE-FDW-Profilvollstift
- Unterkonstruktion: Stahl, Stütznocken
- Befestigung: verdeckt, durchgehend, Gewindeschrauben M4



16

Beschreibung	40-65	9	Lochung	F69	F69-S	P.E.	Krt.
				Art.-Nr./€	Art.-Nr./€		
FS-Wechsel-Garnitur (Knopf/Griff)				10722365 <b>75,68</b>	<b>10722373</b> <b>95,18</b>	1	4

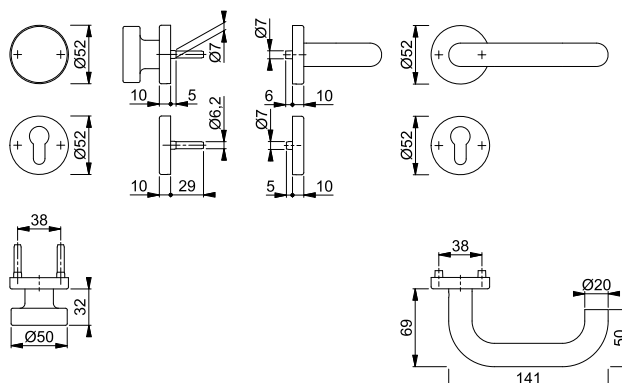

Der Buchstabe **S** in der Farbnummer steht für SecuSan®, die antimikrobielle Oberfläche. Nur für den Innenbereich geeignet.

SecuSan®

Befestigungs-Sets (Sertos®) für andere Türdicken siehe ab S. 860.

# Feuerschutz-(Antipanik-)Knopf-Garnituren (ohne Schutzklasse)



## Paris - FS-K58/15/15S/138

duraplus®

HOPPE-Kunststoff-Feuerschutz-Rosetten-Wechsel-Garnitur mit Schlüsselrosetten für Wohnungsabschluss-Türen:

- geprüft nach **DIN 18273**, mitgeprüft in Notausgangsverschlüssen nach **DIN EN 179** und geprüft nach **DIN EN 1906: 37-B140U**, Objekt-Garnitur
- Lagerung: außen Knopf fest, innen Türgriff fest/drehbar, wartungsfreies Gleitlager
- Verbindung: HOPPE-Vollstift
- Unterkonstruktion: Stahl, Stütznocken
- Befestigung: verdeckt, durchgehend, Gewindeschrauben M4
- Besonderheit: Türgriff mit Stahlkern



Beschreibung			Lochung	F9005 Art.-Nr./€			P.E.	Krt.
FS-Wechsel-Garnitur (Knopf/Griff)		40-66	9	<b>3366121</b> <b>26,00</b>			1	4

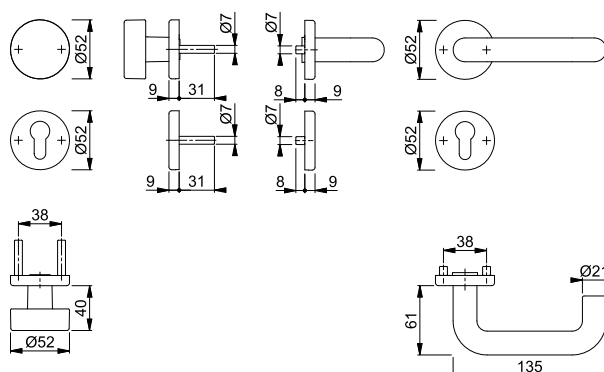

Befestigungs-Sets (Sertos®) für andere Türdicken siehe ab S. 860.



## Rotterdam - FS-58/353KH/1401

duraplus®

HOPPE-Aluminium-Feuerschutz-Kurzschild-Wechsel-Garnitur für Wohnungsabschluss-Türen:

- geprüft nach **DIN 18273**, mitgeprüft in Notausgangsverschlüssen nach **DIN EN 179**, und **DIN EN 1906: 47-D1150A** und **PIVCERTPlus** (1.000.000 Prüfzyklen), Objekt-Garnitur
- Lagerung: außen Knopf fest; innen Türgriff fest/drehbar, Rückholfeder, HOPPE-Steckgriff-Verbindung mit Kugel-Arretierung **Sertos®**, wartungsfreies Gleitlager
- Verbindung: HOPPE-FDW-Profilvollstift
- Unterkonstruktion: Stahl, Stütznocken
- Befestigung: verdeckt, durchgehend, Gewindeschrauben M5
- Besonderheit: Türgriff mit Stahlkern



Sertos®

Beschreibung			Lochung/ Abstand	F1 Art.-Nr./€	F1-2-S Art.-Nr./€			P.E.	Krt.
FS-Wechsel-Garnitur (Knopf/Griff)		45-65	9	10726139 <b>104,18</b>	<b>10726147</b> <b>123,68</b>			1	4

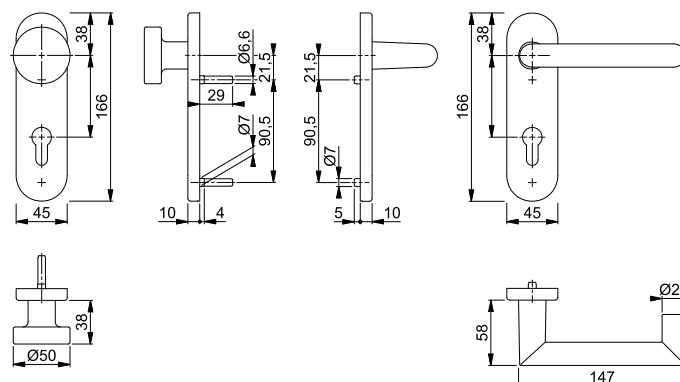

Der Buchstabe **S** in der Farbnummer steht für SecuSan®, die antimikrobielle Oberfläche. Nur für den Innenbereich geeignet.

SecuSan®

Befestigungs-Sets (Sertos®) für andere Türdicken siehe ab S. 860.



Sertos®

### Rotterdam - FS-58/42H/42HS/1401

duraplus®

HOPPE-Aluminium-Feuerschutz-Rosetten-Wechsel-Garnitur mit Schlüsselrosetten für Wohnungsabschluss-Türen:

- geprüft nach **DIN 18273**, mitgeprüft in Notausgangsverschlüssen nach **DIN EN 179**, und **DIN EN 1906: 47-D1150A** und **PIVCERTPlus** (1.000.000 Prüfzyklen), Objekt-Garnitur
- Lagerung: außen Knopf fest; innen Türgriff fest/drehbar, Rückholfeder, HOPPE-Steckgriff-Verbindung mit Kugel-Arretierung **Sertos®**, wartungsfreies Gleitlager
- Verbindung: HOPPE-FDW-Profilvollstift
- Unterkonstruktion: Stahl, Stütznocken
- Befestigung: verdeckt, durchgehend, Gewindeschrauben M4
- Besonderheit: Türgriff mit Stahlkern



Beschreibung			Lochung	F1	F1-2-S			P.E.	Krt.
				Art.-Nr./€	Art.-Nr./€				
FS-Wechsel-Garnitur (Knopf/Griff)	45-65	9		10726690 <b>101,34</b>	<b>10726702</b> <b>120,84</b>			1	4

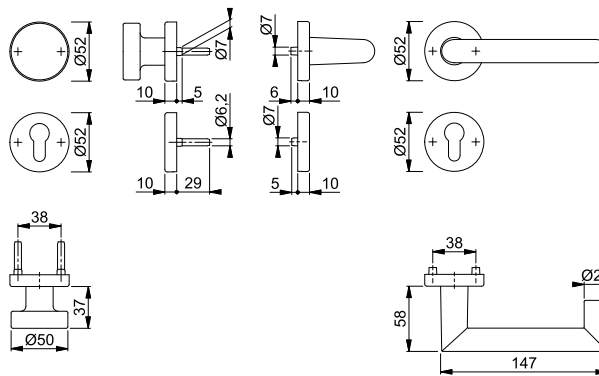

Der Buchstabe **S** in der Farbnummer steht für SecuSan®, die antimikrobielle Oberfläche. Nur für den Innenbereich geeignet.

**SecuSan®**

Befestigungs-Sets (Sertos®) für andere Türdicken siehe ab S. 860.



Sertos®

### Rotterdam - FS-E58/353H/1401

duraplus®

HOPPE-Edelstahl-Feuerschutz-Langschild-Wechsel-Garnitur für Wohnungsabschluss-Türen:

- geprüft nach **DIN 18273**, mitgeprüft in Notausgangsverschlüssen nach **DIN EN 179**, und **DIN EN 1906: 47-D1150A** und **PIVCERTPlus** (1.000.000 Prüfzyklen), Objekt-Garnitur
- Lagerung: außen Knopf fest; innen Türgriff fest/drehbar, Rückholfeder, HOPPE-Steckgriff-Verbindung mit Kugel-Arretierung **Sertos®**, wartungsfreies Gleitlager
- Verbindung: HOPPE-FDW-Profilvollstift
- Unterkonstruktion: Stahl, Stütznocken
- Befestigung: verdeckt, durchgehend, Gewindeschrauben M5



16



Beschreibung			Lochung/Abstand	F69	F69-S			P.E.	Krt.
				Art.-Nr./€	Art.-Nr./€				
FS-Wechsel-Garnitur (Knopf/Griff)	40-65	9		72 11537036 <b>138,90</b>	<b>11537195</b> <b>158,40</b>			1	4

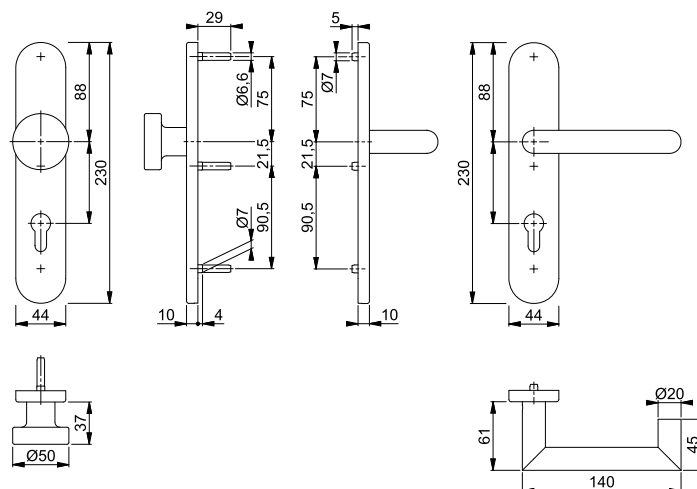

Der Buchstabe **S** in der Farbnummer steht für SecuSan®, die antimikrobielle Oberfläche. Nur für den Innenbereich geeignet.

**SecuSan®**

Befestigungs-Sets (Sertos®) für andere Türdicken siehe ab S. 860.



# Feuerschutz-(Antipanik-)Knopf-Garnituren (ohne Schutzklasse)



Sertos®

## Rotterdam - FS-E58/353KH/1401

duraplus®

HOPPE-Edelstahl-Feuerschutz-Kurzschild-Wechsel-Garnitur für Wohnungsabschluss-Türen:

- geprüft nach **DIN 18273**, mitgeprüft in Notausgangsverschlüssen nach **DIN EN 179**, und **DIN EN 1906: 47-D1150A** und PIVCERT**Plus** (1.000.000 Prüfzyklen), Objekt-Garnitur
- Lagerung: außen Knopf fest; innen Türgriff fest/drehbar, Rückholfeder, HOPPE-Steckgriff-Verbindung mit Kugel-Arretierung **Sertos®**, wartungsfreies Gleitlager
- Verbindung: HOPPE-FDW-Profilvollstift
- Unterkonstruktion: Stahl, Stütznocken
- Befestigung: verdeckt, durchgehend, Gewindeschrauben M5



Beschreibung	F69	F69-S	Lochung/ Abstand	F69		F69-S		P.E.	Krt.
				Art.-Nr./€	Art.-Nr./€	Art.-Nr./€	Art.-Nr./€		
FS-Wechsel-Garnitur (Knopf/Griff)	40-65	9	72	10722921 <b>111,52</b>	<b>10722939</b> <b>131,02</b>			1	4

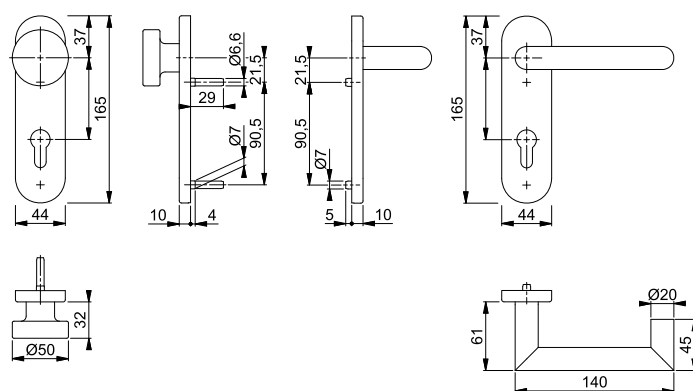

Der Buchstabe **S** in der Farbnummer steht für SecuSan®, die antimikrobielle Oberfläche. Nur für den Innenbereich geeignet.

SecuSan®

Befestigungs-Sets (Sertos®) für andere Türdicken siehe ab S. 860.



Sertos®

## Rotterdam - FS-E58/42H/42HS/1401

duraplus®

HOPPE-Edelstahl-Feuerschutz-Rosetten-Wechsel-Garnitur mit Schlüsselrosetten für Wohnungsabschluss-Türen:

- geprüft nach **DIN 18273**, mitgeprüft in Notausgangsverschlüssen nach **DIN EN 179**, und **DIN EN 1906: 47-D1150A** und PIVCERT**Plus** (1.000.000 Prüfzyklen), Objekt-Garnitur
- Lagerung: außen Knopf fest; innen Türgriff fest/drehbar, Rückholfeder, HOPPE-Steckgriff-Verbindung mit Kugel-Arretierung **Sertos®**, wartungsfreies Gleitlager
- Verbindung: HOPPE-FDW-Profilvollstift
- Unterkonstruktion: Stahl, Stütznocken
- Befestigung: verdeckt, durchgehend, Gewindeschrauben M4



Beschreibung	F69	F69-S	Lochung	F69		F69-S		P.E.	Krt.
				Art.-Nr./€	Art.-Nr./€	Art.-Nr./€	Art.-Nr./€		
FS-Wechsel-Garnitur (Knopf/Griff)	40-65	9		10722381 <b>99,30</b>	<b>10722390</b> <b>118,80</b>			1	4

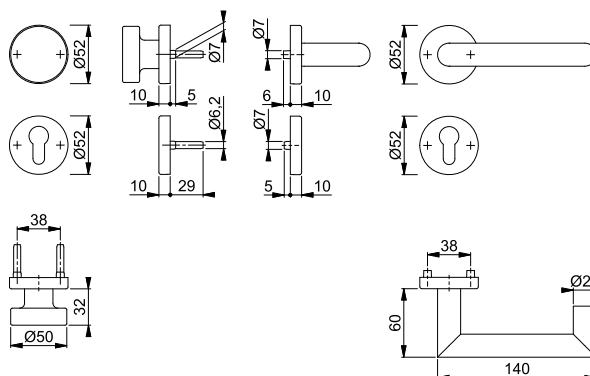

Der Buchstabe **S** in der Farbnummer steht für SecuSan®, die antimikrobielle Oberfläche. Nur für den Innenbereich geeignet.

SecuSan®

Befestigungs-Sets (Sertos®) für andere Türdicken siehe ab S. 860.





Sertos®

### San Francisco - FS-58/353KH/1301

duraplus®

HOPPE-Aluminium-Feuerschutz-Kurzschild-Wechsel-Garnitur für Wohnungsabschluss-Türen:

- geprüft nach **DIN 18273**, mitgeprüft in Notausgangsverschlässen nach **DIN EN 179**, und **DIN EN 1906: 47-D1150A** und **PVCERTPlus** (1.000.000 Prüfzyklen), Objekt-Garnitur
- Lagerung: außen Knopf fest; innen Türgriff fest/drehbar, Rückholfeder, HOPPE-Steckgriff-Verbindung mit Kugel-Arretierung **Sertos®**, wartungsfreies Gleitlager
- Verbindung: HOPPE-FDW-Profilvollstift
- Unterkonstruktion: Stahl, Stütznocken
- Befestigung: verdeckt, durchgehend, Gewindeschrauben M5
- Besonderheit: Türgriff mit Stahlkern



Beschreibung			Lochung/ Abstand	F1	F9			P.E.	Krt.	
				Art.-Nr./€	Art.-Nr./€					
FS-Wechsel-Garnitur (Knopf/Griff)	45-65	9		72	<b>10726171</b> <b>86,46</b>	10726198 <b>95,10</b>			1	4

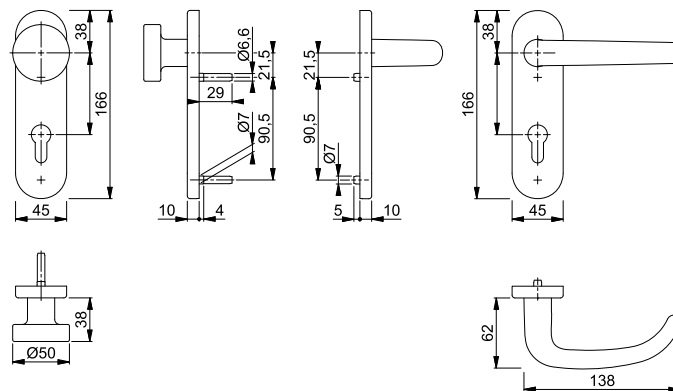

Befestigungs-Sets (Sertos®) für andere Türdicken siehe ab S. 860.



Sertos®

### San Francisco - FS-58/42H/42HS/1301

duraplus®

HOPPE-Aluminium-Feuerschutz-Rosetten-Wechsel-Garnitur mit Schlüsselrosetten für Wohnungsabschluss-Türen:

- geprüft nach **DIN 18273**, mitgeprüft in Notausgangsverschlässen nach **DIN EN 179**, und **DIN EN 1906: 47-D1150A** und **PVCERTPlus** (1.000.000 Prüfzyklen), Objekt-Garnitur
- Lagerung: außen Knopf fest; innen Türgriff fest/drehbar, Rückholfeder, HOPPE-Steckgriff-Verbindung mit Kugel-Arretierung **Sertos®**, wartungsfreies Gleitlager
- Verbindung: HOPPE-FDW-Profilvollstift
- Unterkonstruktion: Stahl, Stütznocken
- Befestigung: verdeckt, durchgehend, Gewindeschrauben M4
- Besonderheit: Türgriff mit Stahlkern



Beschreibung			Lochung	F1	F9			P.E.	Krt.	
				Art.-Nr./€	Art.-Nr./€					
FS-Wechsel-Garnitur (Knopf/Griff)	45-65	9			<b>10726657</b> <b>83,62</b>	10726681 <b>91,98</b>			1	4

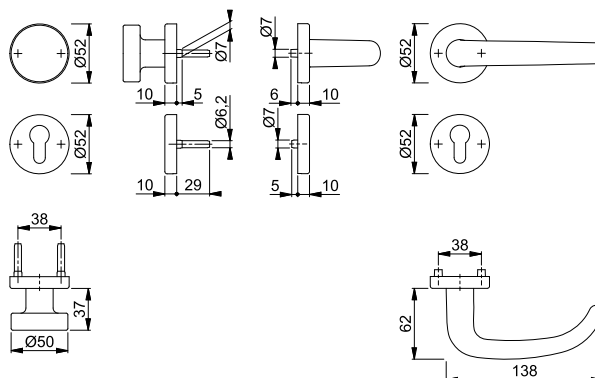

Befestigungs-Sets (Sertos®) für andere Türdicken siehe ab S. 860.

16

# Feuerschutz-(Antipanik)-Knopf-Garnituren (ohne Schutzklasse)



Sertos®

## San Francisco - FS-E58/353H/1301

duraplus®

HOPPE-Edelstahl-Feuerschutz-Langschild-Wechsel-Garnitur für Wohnungsabschluss-Türen:

- geprüft nach **DIN 18273**, mitgeprüft in Notausgangsverschlüssen nach **DIN EN 179**, und **DIN EN 1906: 47-D1150A** und **PIVCERTPlus** (1.000.000 Prüfzyklen), Objekt-Garnitur
- Lagerung: außen Knopf fest; innen Türgriff fest/drehbar, Rückholfeder, HOPPE-Steckgriff-Verbindung mit Kugel-Arretierung **Sertos®**, wartungsfreies Gleitlager
- Verbindung: HOPPE-FDW-Profilvollstift
- Unterkonstruktion: Stahl, Stütznocken
- Befestigung: verdeckt, durchgehend, Gewindeschrauben M5



Beschreibung			Lochung/ Abstand	F69 Art.-Nr./€			P.E.	Krt.
FS-Wechsel-Garnitur (Knopf/Griff)			40-65 9	72 <b>11537528</b> <b>125,24</b>			1	4

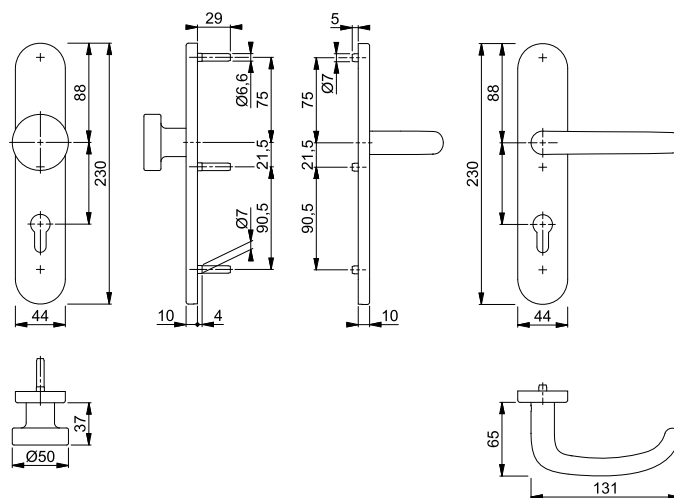

Befestigungs-Sets (Sertos®) für andere Türdicken siehe ab S. 860.



Sertos®

## San Francisco - FS-E58/353KH/1301

duraplus®

HOPPE-Edelstahl-Feuerschutz-Kurzschild-Wechsel-Garnitur für Wohnungsabschluss-Türen:

- geprüft nach **DIN 18273**, mitgeprüft in Notausgangsverschlüssen nach **DIN EN 179**, und **DIN EN 1906: 47-D1150A** und **PIVCERTPlus** (1.000.000 Prüfzyklen), Objekt-Garnitur
- Lagerung: außen Knopf fest; innen Türgriff fest/drehbar, Rückholfeder, HOPPE-Steckgriff-Verbindung mit Kugel-Arretierung **Sertos®**, wartungsfreies Gleitlager
- Verbindung: HOPPE-FDW-Profilvollstift
- Unterkonstruktion: Stahl, Stütznocken
- Befestigung: verdeckt, durchgehend, Gewindeschrauben M5



Beschreibung			Lochung/ Abstand	F69 Art.-Nr./€			P.E.	Krt.
FS-Wechsel-Garnitur (Knopf/Griff)			40-65 9	72 <b>10722971</b> <b>97,86</b>			1	4

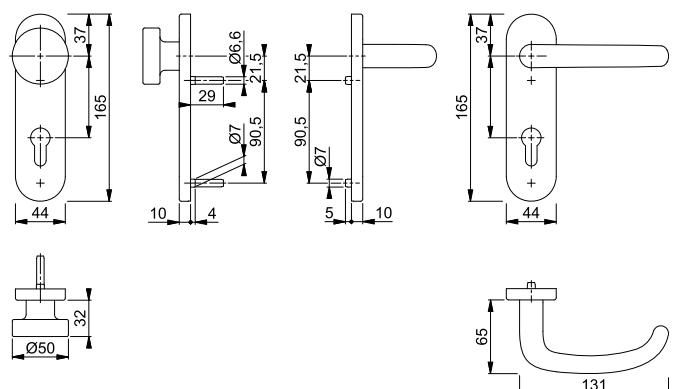

Befestigungs-Sets (Sertos®) für andere Türdicken siehe ab S. 860.



Sertos®

### San Francisco - FS-E58/42H/42HS/1301

duraplus®

HOPPE-Edelstahl-Feuerschutz-Rosetten-Wechsel-Garnitur mit Schlüsselrosetten für Wohnungsabschluss-Türen:

- geprüft nach **DIN 18273**, mitgeprüft in Notausgangsverschlässen nach **DIN EN 179**, und **DIN EN 1906: 47-D1150A** und **PVCERTPlus** (1.000.000 Prüfzyklen), Objekt-Garnitur
- Lagerung: außen Knopf fest; innen Türgriff fest/drehbar, Rückholfeder, HOPPE-Steckgriff-Verbindung mit Kugel-Arretierung **Sertos®**, wartungsfreies Gleitlager
- Verbindung: HOPPE-FDW-Profilvollstift
- Unterkonstruktion: Stahl, Stütznocken
- Befestigung: verdeckt, durchgehend, Gewindeschrauben M4



Beschreibung			Lochung	F69		P.E.	Krt.
				Art.-Nr./€			
FS-Wechsel-Garnitur (Knopf/Griff)				<b>10722429</b>		1	4
				<b>85,64</b>			

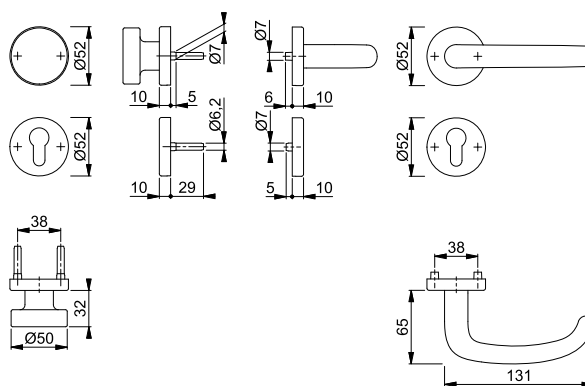

Befestigungs-Sets (Sertos®) für andere Türdicken siehe ab S. 860.



Sertos®

### Stockholm - FS-58/353KH/1140

duraplus®

HOPPE-Aluminium-Feuerschutz-Kurzschild-Wechsel-Garnitur für Wohnungsabschluss-Türen:

- geprüft nach **DIN 18273** und **DIN EN 1906: 47-D1150A** und **PVCERTPlus** (1.000.000 Prüfzyklen), Objekt-Garnitur
- Lagerung: außen Knopf fest; innen Türgriff fest/drehbar, Rückholfeder, HOPPE-Steckgriff-Verbindung mit Kugel-Arretierung **Sertos®**, wartungsfreies Gleitlager
- Verbindung: HOPPE-FDW-Profilvollstift
- Unterkonstruktion: Stahl, Stütznocken
- Befestigung: verdeckt, durchgehend, Gewindeschrauben M5
- Besonderheit: Türgriff mit Stahlkern

16



Beschreibung			Lochung/Abstand	F1		F1-2-S		P.E.	Krt.
				Art.-Nr./€		Art.-Nr./€			
FS-Wechsel-Garnitur (Knopf/Griff)				72	<b>10726235</b>	<b>10726260</b>		1	4
					<b>75,54</b>	<b>95,04</b>			

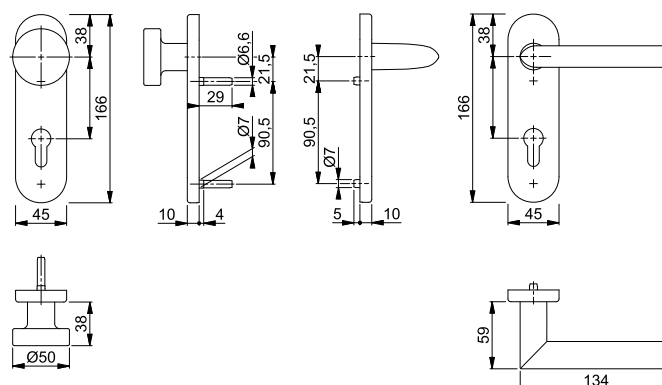

Der Buchstabe **S** in der Farbnummer steht für SecuSan®, die antimikrobielle Oberfläche. Nur für den Innenbereich geeignet.

SecuSan®

Befestigungs-Sets (Sertos®) für andere Türdicken siehe ab S. 860.

# Feuerschutz-(Antipanik-)Knopf-Garnituren (ohne Schutzklasse)



Sertos®



## Stockholm - FS-58/42H/42HS/1140

duraplus®

HOPPE-Aluminium-Feuerschutz-Rosetten-Wechsel-Garnitur mit Schlüsselrosetten für Wohnungsabschluss-Türen:

- geprüft nach **DIN 18273** und **DIN EN 1906: 47-D1150A** und **PIVCERTPlus** (1.000.000 Prüfzyklen), Objekt-Garnitur
- Lagerung: außen Knopf fest; innen Türgriff fest/drehbar, Rückholfeder, HOPPE-Steckgriff-Verbindung mit Kugel-Arretierung **Sertos®**, wartungsfreies Gleitlager
- Verbindung: HOPPE-FDW-Profilvollstift
- Unterkonstruktion: Stahl, Stütznocken
- Befestigung: verdeckt, durchgehend, Gewindeschrauben M4
- Besonderheit: Türgriff mit Stahlkern



Beschreibung			Lochung	F1	F1-2-S			P.E.	Krt.
				Art.-Nr./€	Art.-Nr./€				
FS-Wechsel-Garnitur (Knopf/Griff)	45-65	9		10726631 <b>72,70</b>	<b>10726649</b> <b>92,20</b>			1	4

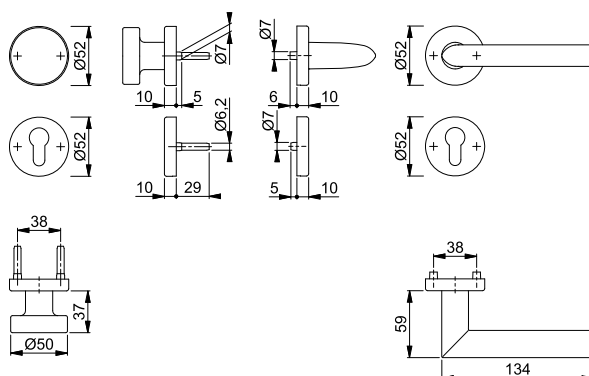

Der Buchstabe **S** in der Farbnummer steht für SecuSan®, die antimikrobielle Oberfläche. Nur für den Innenbereich geeignet.

SecuSan®

Befestigungs-Sets (Sertos®) für andere Türdicken siehe ab S. 860.



Sertos®



## Stockholm - FS-E58/353H/1140

duraplus®

HOPPE-Edelstahl-Feuerschutz-Langschild-Wechsel-Garnitur für Wohnungsabschluss-Türen:

- geprüft nach **DIN 18273** und **DIN EN 1906: 47-D1150A** und **PIVCERTPlus** (1.000.000 Prüfzyklen), Objekt-Garnitur
- Lagerung: außen Knopf fest; innen Türgriff fest/drehbar, Rückholfeder, HOPPE-Steckgriff-Verbindung mit Kugel-Arretierung **Sertos®**, wartungsfreies Gleitlager
- Verbindung: HOPPE-FDW-Profilvollstift
- Unterkonstruktion: Stahl, Stütznocken
- Befestigung: verdeckt, durchgehend, Gewindeschrauben M5



Beschreibung			Lochung/Abstand	F69	F69-S			P.E.	Krt.
				Art.-Nr./€	Art.-Nr./€				
FS-Wechsel-Garnitur (Knopf/Griff)	40-65	9	 72	11537838 <b>118,46</b>	<b>11537929</b> <b>137,96</b>			1	4

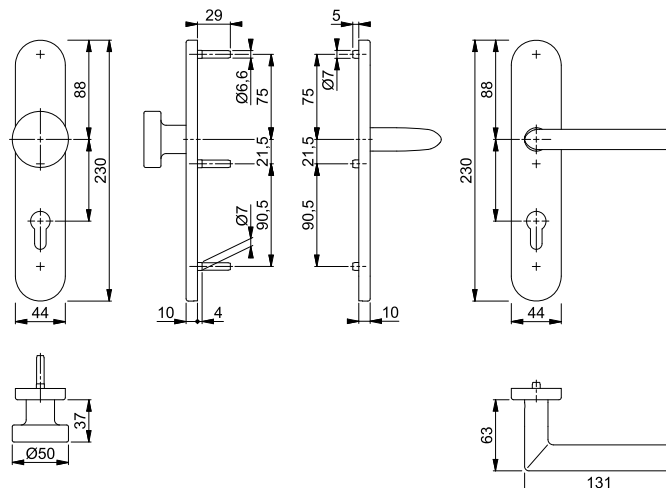

Der Buchstabe **S** in der Farbnummer steht für SecuSan®, die antimikrobielle Oberfläche. Nur für den Innenbereich geeignet.

SecuSan®

Befestigungs-Sets (Sertos®) für andere Türdicken siehe ab S. 860.



Sertos®

### Stockholm - FS-E58/353KH/1140

duraplus®

HOPPE-Edelstahl-Feuerschutz-Kurzschild-Wechsel-Garnitur für Wohnungsabschluss-Türen:

- geprüft nach **DIN 18273** und **DIN EN 1906: 47-D1150A** und **PIVCERTPlus** (1.000.000 Prüfzyklen), Objekt-Garnitur
- Lagerung: außen Knopf fest; innen Türgriff fest/drehbar, Rückholfeder, HOPPE-Steckgriff-Verbindung mit Kugel-Arretierung **Sertos®**, wartungsfreies Gleitlager
- Verbindung: HOPPE-FDW-Profilvollstift
- Unterkonstruktion: Stahl, Stütznocken
- Befestigung: verdeckt, durchgehend, Gewindeschrauben M5



Beschreibung	40-65	9	Lochung/ Abstand	F69		P.E.	Krt.
				Art.-Nr./€	Art.-Nr./€		
FS-Wechsel-Garnitur (Knopf/Griff)			72	10723000 <b>91,08</b>	<b>10723018</b> <b>110,58</b>	1	4

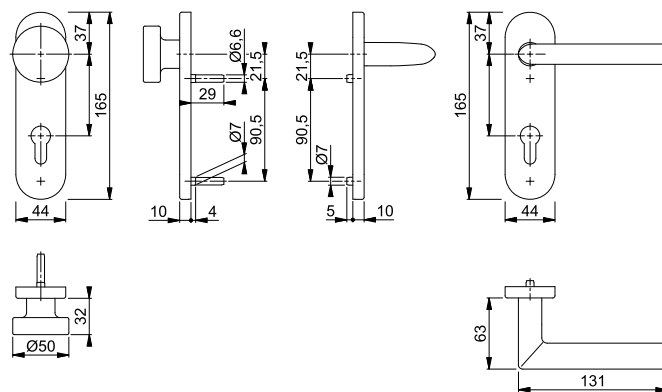

Der Buchstabe **S** in der Farbnummer steht für SecuSan®, die antimikrobielle Oberfläche. Nur für den Innenbereich geeignet.

SecuSan®

Befestigungs-Sets (Sertos®) für andere Türdicken siehe ab S. 860.



Sertos®

### Stockholm - FS-E58/42H/42HS/1140

duraplus®

HOPPE-Edelstahl-Feuerschutz-Rosetten-Wechsel-Garnitur mit Schlüsselrosetten für Wohnungsabschluss-Türen:

- geprüft nach **DIN 18273** und **DIN EN 1906: 47-D1150A** und **PIVCERTPlus** (1.000.000 Prüfzyklen), Objekt-Garnitur
- Lagerung: außen Knopf fest; innen Türgriff fest/drehbar, Rückholfeder, HOPPE-Steckgriff-Verbindung mit Kugel-Arretierung **Sertos®**, wartungsfreies Gleitlager
- Verbindung: HOPPE-FDW-Profilvollstift
- Unterkonstruktion: Stahl, Stütznocken
- Befestigung: verdeckt, durchgehend, Gewindeschrauben M4



16

Beschreibung	40-65	9	Lochung	F69		P.E.	Krt.
				Art.-Nr./€	Art.-Nr./€		
FS-Wechsel-Garnitur (Knopf/Griff)				10722445 <b>78,86</b>	<b>10722437</b> <b>98,36</b>	1	4

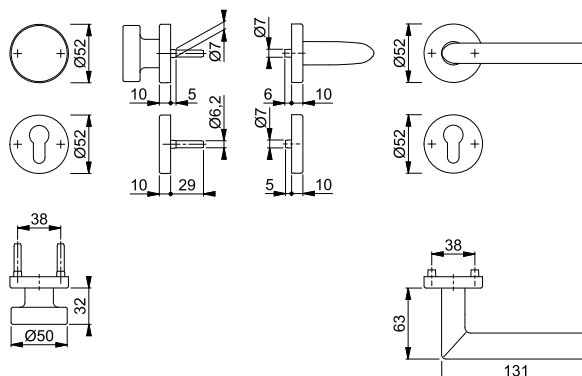

Der Buchstabe **S** in der Farbnummer steht für SecuSan®, die antimikrobielle Oberfläche. Nur für den Innenbereich geeignet.

SecuSan®

Befestigungs-Sets (Sertos®) für andere Türdicken siehe ab S. 860.

# Feuerschutz-(Antipanik-)Knopf-Garnituren (ohne Schutzklasse)



Sertos®





## Stockholm - FS-58/353KH/1141

duraplus®

HOPPE-Aluminium-Feuerschutz-Kurzschild-Wechsel-Garnitur für Wohnungsabschluss-Türen:

- geprüft nach **DIN 18273**, mitgeprüft in Notausgangsverschlüssen nach **DIN EN 179**, und **DIN EN 1906: 47-D1150A** und PIVCERT**Plus** (1.000.000 Prüfzyklen), Objekt-Garnitur
- Lagerung: außen Knopf fest; innen Türgriff fest/drehbar, Rückholfeder, HOPPE-Steckgriff-Verbindung mit Kugel-Arretierung **Sertos®**, wartungsfreies Gleitlager
- Verbindung: HOPPE-FDW-Profilvollstift
- Unterkonstruktion: Stahl, Stütznocken
- Befestigung: verdeckt, durchgehend, Gewindeschrauben M5
- Besonderheit: Türgriff mit Stahlkern



Beschreibung			Lochung/ Abstand	F1	F1-2-S			P.E.	Krt.
				Art.-Nr./€	Art.-Nr./€				
FS-Wechsel-Garnitur (Knopf/Griff) 	45-65	9	 72	10726059 <b>100,08</b>	<b>10726067</b> <b>119,58</b>			1	4

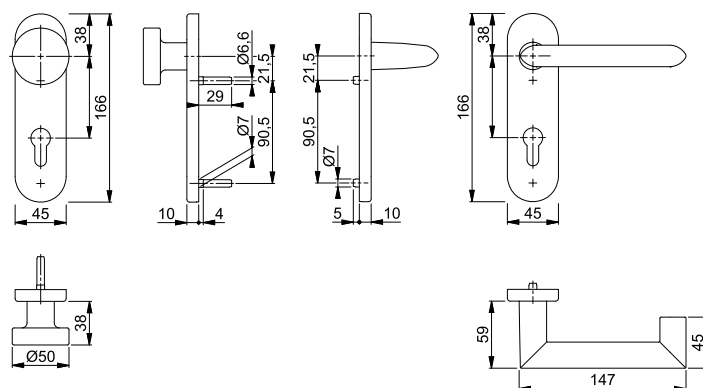

Der Buchstabe **S** in der Farbnummer steht für SecuSan®, die antimikrobielle Oberfläche. Nur für den Innenbereich geeignet.

SecuSan®

Befestigungs-Sets (Sertos®) für andere Türdicken siehe ab S. 860.



Sertos®





## Stockholm - FS-58/42H/42HS/1141

duraplus®

HOPPE-Aluminium-Feuerschutz-Rosetten-Wechsel-Garnitur mit Schlüsselrosetten für Wohnungsabschluss-Türen:

- geprüft nach **DIN 18273**, mitgeprüft in Notausgangsverschlüssen nach **DIN EN 179**, und **DIN EN 1906: 47-D1150A** und PIVCERT**Plus** (1.000.000 Prüfzyklen), Objekt-Garnitur
- Lagerung: außen Knopf fest; innen Türgriff fest/drehbar, Rückholfeder, HOPPE-Steckgriff-Verbindung mit Kugel-Arretierung **Sertos®**, wartungsfreies Gleitlager
- Verbindung: HOPPE-FDW-Profilvollstift
- Unterkonstruktion: Stahl, Stütznocken
- Befestigung: verdeckt, durchgehend, Gewindeschrauben M4
- Besonderheit: Türgriff mit Stahlkern



Beschreibung			Lochung	F1	F1-2-S			P.E.	Krt.
				Art.-Nr./€	Art.-Nr./€				
FS-Wechsel-Garnitur (Knopf/Griff) 	45-65	9		10726753 <b>97,24</b>	<b>10726761</b> <b>116,74</b>			1	4

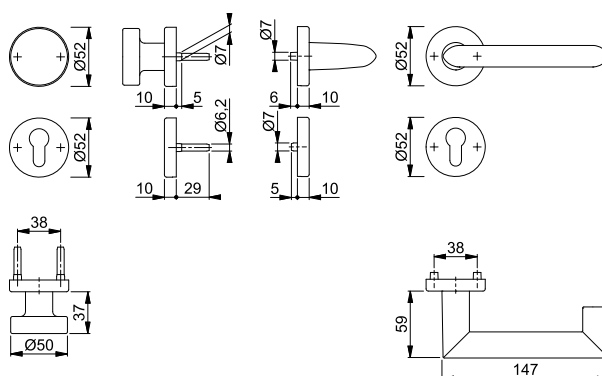

Der Buchstabe **S** in der Farbnummer steht für SecuSan®, die antimikrobielle Oberfläche. Nur für den Innenbereich geeignet.

SecuSan®

Befestigungs-Sets (Sertos®) für andere Türdicken siehe ab S. 860.



Sertos®

### Stockholm - FS-E58/353KH/1141

duraplus®

HOPPE-Edelstahl-Feuerschutz-Kurzschild-Wechsel-Garnitur für Wohnungsabschluss-Türen:

- geprüft nach **DIN 18273**, mitgeprüft in Notausgangsverschlüssen nach **DIN EN 179**, und **DIN EN 1906: 47-D1150A** und **PVCERTPlus** (1.000.000 Prüfzyklen), Objekt-Garnitur
- Lagerung: außen Knopf fest; innen Türgriff fest/drehbar, Rückholfeder, HOPPE-Steckgriff-Verbindung mit Kugel-Arretierung **Sertos®**, wartungsfreies Gleitlager
- Verbindung: HOPPE-FDW-Profilvollstift
- Unterkonstruktion: Stahl, Stütznocken
- Befestigung: verdeckt, durchgehend, Gewindeschrauben M5



Beschreibung	40-65	9	Lochung/ Abstand	F69	F69-S	P.E.	Krt.
				Art.-Nr./€	Art.-Nr./€		
FS-Wechsel-Garnitur (Knopf/Griff)				10722701 <b>116,88</b>	<b>10722728</b> <b>136,38</b>	1	4

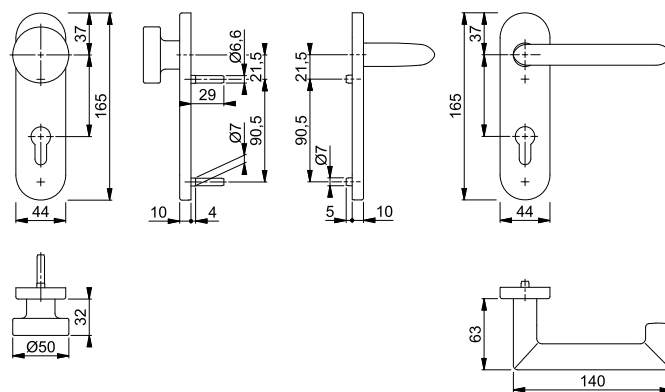

Der Buchstabe **S** in der Farbnummer steht für SecuSan®, die antimikrobielle Oberfläche. Nur für den Innenbereich geeignet.

SecuSan®

Befestigungs-Sets (Sertos®) für andere Türdicken siehe ab S. 860.



Sertos®

### Stockholm - FS-E58/42H/42HS/1141

duraplus®

HOPPE-Edelstahl-Feuerschutz-Rosetten-Wechsel-Garnitur mit Schlüsselrosetten für Wohnungsabschluss-Türen:

- geprüft nach **DIN 18273**, mitgeprüft in Notausgangsverschlüssen nach **DIN EN 179**, und **DIN EN 1906: 47-D1150A** und **PVCERTPlus** (1.000.000 Prüfzyklen), Objekt-Garnitur
- Lagerung: außen Knopf fest; innen Türgriff fest/drehbar, Rückholfeder, HOPPE-Steckgriff-Verbindung mit Kugel-Arretierung **Sertos®**, wartungsfreies Gleitlager
- Verbindung: HOPPE-FDW-Profilvollstift
- Unterkonstruktion: Stahl, Stütznocken
- Befestigung: verdeckt, durchgehend, Gewindeschrauben M4



16

Beschreibung	40-65	9	Lochung	F69	F69-S	P.E.	Krt.
				Art.-Nr./€	Art.-Nr./€		
FS-Wechsel-Garnitur (Knopf/Griff)				10722322 <b>104,66</b>	<b>10722331</b> <b>124,16</b>	1	4

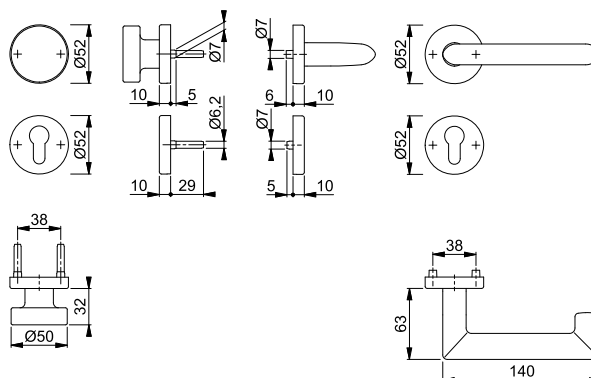

Der Buchstabe **S** in der Farbnummer steht für SecuSan®, die antimikrobielle Oberfläche. Nur für den Innenbereich geeignet.

SecuSan®

Befestigungs-Sets (Sertos®) für andere Türdicken siehe ab S. 860.



# Feuerschutz-(Antipanik)-Knopf-Garnituren (ohne Schutzklasse)

## ■ Trondheim - FS-E58/353H/1430

duraplus®



HOPPE-Edelstahl-Feuerschutz-Langschild-Wechsel-Garnitur für Wohnungsabschluss-Türen:

- geprüft nach **DIN 18273** und **DIN EN 1906: 47-D1150A** und PIVCERTPlus (1.000.000 Prüfzyklen), Objekt-Garnitur
- Lagerung: außen Knopf fest; innen Türgriff fest/drehbar, Rückholfeder, HOPPE-Steckgriff-Verbindung mit Kugel-Arretierung **Sertos®**, wartungsfreies Gleitlager
- Verbindung: HOPPE-FDW-Profilvollstift
- Unterkonstruktion: Stahl, Stütznocken
- Befestigung: verdeckt, durchgehend, Gewindeschrauben M5



Sertos®

Beschreibung			Lochung/ Abstand	F69	P.E.	Krt.
				Art.-Nr./€		
FS-Wechsel-Garnitur (Knopf/Griff)	40-65	9	72	<b>11538028</b> <b>117,92</b>	1	4

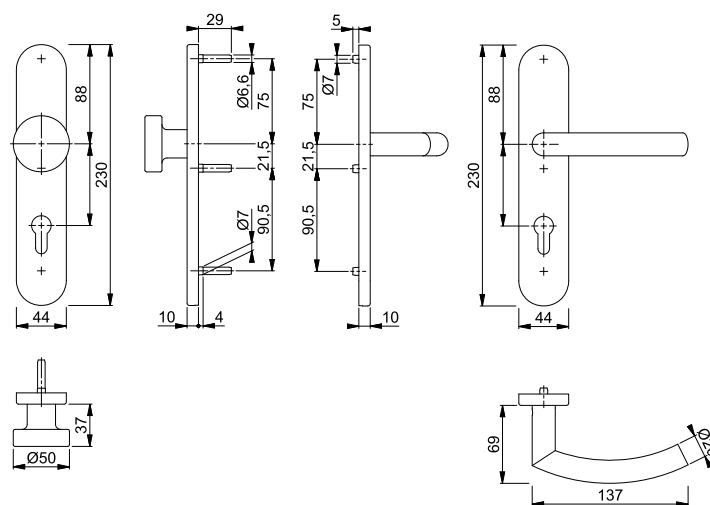

Befestigungs-Sets (Sertos®) für andere Türdicken siehe ab S. 860.

## ■ Trondheim - FS-E58/353KH/1430

duraplus®



HOPPE-Edelstahl-Feuerschutz-Kurzschild-Wechsel-Garnitur für Wohnungsabschluss-Türen:

- geprüft nach **DIN 18273** und **DIN EN 1906: 47-D1150A** und PIVCERTPlus (1.000.000 Prüfzyklen), Objekt-Garnitur
- Lagerung: außen Knopf fest; innen Türgriff fest/drehbar, Rückholfeder, HOPPE-Steckgriff-Verbindung mit Kugel-Arretierung **Sertos®**, wartungsfreies Gleitlager
- Verbindung: HOPPE-FDW-Profilvollstift
- Unterkonstruktion: Stahl, Stütznocken
- Befestigung: verdeckt, durchgehend, Gewindeschrauben M5



Sertos®

Beschreibung			Lochung/ Abstand	F69	P.E.	Krt.
				Art.-Nr./€		
FS-Wechsel-Garnitur (Knopf/Griff)	40-65	9	72	<b>10723077</b> <b>90,54</b>	1	4

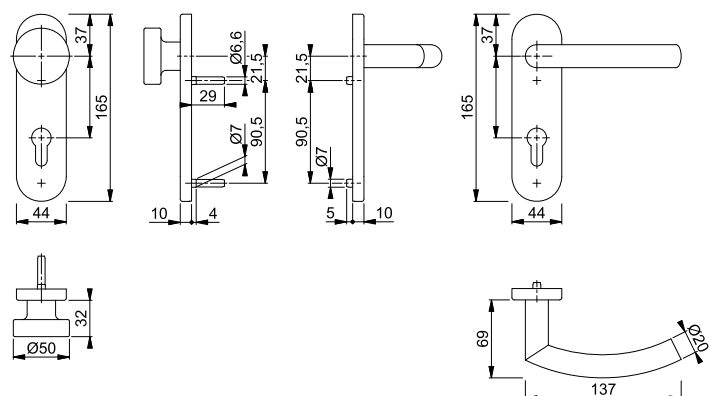

Befestigungs-Sets (Sertos®) für andere Türdicken siehe ab S. 860.





Sertos®

### ■ Trondheim - FS-E58/42H/42HS/1430

duraplus®

HOPPE-Edelstahl-Feuerschutz-Rosetten-Wechsel-Garnitur mit Schlüsselrosetten für Wohnungsabschluss-Türen:

- geprüft nach **DIN 18273** und **DIN EN 1906: 47-D1150A** und **PIVCERTPlus** (1.000.000 Prüfzyklen), Objekt-Garnitur
- Lagerung: außen Knopf fest; innen Türgriff fest/drehbar, Rückholfeder, HOPPE-Steckgriff-Verbindung mit Kugel-Arretierung **Sertos®**, wartungsfreies Gleitlager
- Verbindung: HOPPE-FDW-Profilvollstift
- Unterkonstruktion: Stahl, Stütznocken
- Befestigung: verdeckt, durchgehend, Gewindeschrauben M4



Beschreibung	40-65	9	Lochung	F69				P.E.	Krt.
				Art.-Nr./€					
FS-Wechsel-Garnitur (Knopf/Griff)				<b>10722470</b> <b>78,32</b>				1	4

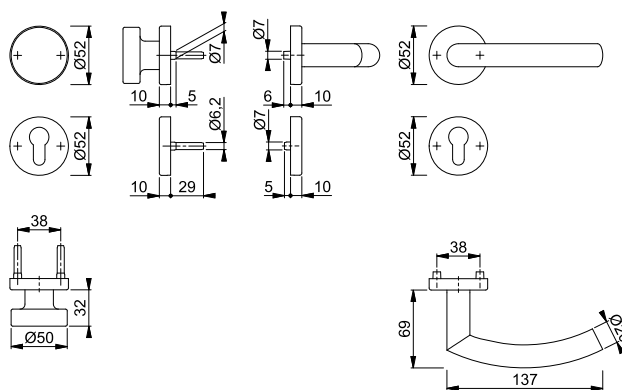

Befestigungs-Sets (Sertos®) für andere Türdicken siehe ab S. 860.



Sertos®

### ■ Trondheim - FS-E58/353KH/1431

duraplus®

HOPPE-Edelstahl-Feuerschutz-Kurzschild-Wechsel-Garnitur für Wohnungsabschluss-Türen:

- geprüft nach **DIN 18273**, mitgeprüft in Notausgangsverschlässen nach **DIN EN 179**, und **DIN EN 1906: 47-D1150A** und **PIVCERTPlus** (1.000.000 Prüfzyklen), Objekt-Garnitur
- Lagerung: außen Knopf fest; innen Türgriff fest/drehbar, Rückholfeder, HOPPE-Steckgriff-Verbindung mit Kugel-Arretierung **Sertos®**, wartungsfreies Gleitlager
- Verbindung: HOPPE-FDW-Profilvollstift
- Unterkonstruktion: Stahl, Stütznocken
- Befestigung: verdeckt, durchgehend, Gewindeschrauben M5



16

Beschreibung	40-65	9	Lochung/Abstand	F69				P.E.	Krt.	
				Art.-Nr./€						
FS-Wechsel-Garnitur (Knopf/Griff)				72	<b>10723042</b> <b>117,68</b>				1	4

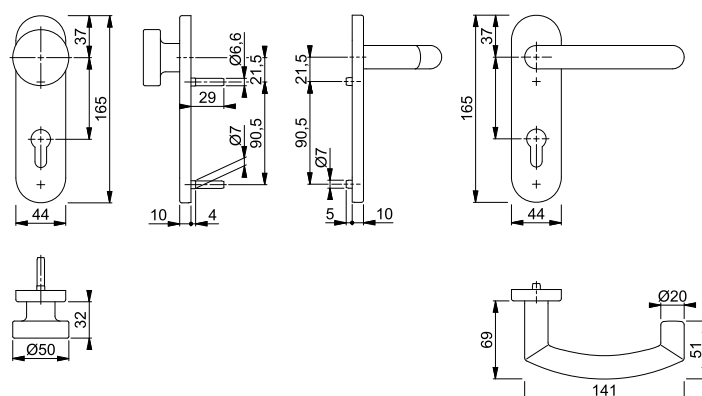

Befestigungs-Sets (Sertos®) für andere Türdicken siehe ab S. 860.

# Feuerschutz-(Antipanik-)Knopf-Garnituren (ohne Schutzklasse)



Sertos®





## ■ Trondheim - FS-E58/42H/42HS/1431

duraplus®

HOPPE-Edelstahl-Feuerschutz-Rosetten-Wechsel-Garnitur mit Schlüsselrosetten für Wohnungsabschluss-Türen:

- geprüft nach **DIN 18273**, mitgeprüft in Notausgangsschlössern nach **DIN EN 179**, und **DIN EN 1906: 47-D1150A** und PIVCERT**Plus** (1.000.000 Prüfzyklen), Objekt-Garnitur
- Lagerung: außen Knopf fest; innen Türgriff fest/drehbar, Rückholfeder, HOPPE-Steckgriff-Verbindung mit Kugel-Arretierung **Sertos®**, wartungsfreies Gleitlager
- Verbindung: HOPPE-FDW-Profilvollstift
- Unterkonstruktion: Stahl, Stütznocken
- Befestigung: verdeckt, durchgehend, Gewindeschrauben M4



Beschreibung			Lochung	F69			P.E.	Krt.
				Art.-Nr./€				
FS-Wechsel-Garnitur (Knopf/Griff) 	40-65	9		<b>10722461</b>			1	4
				<b>105,46</b>				

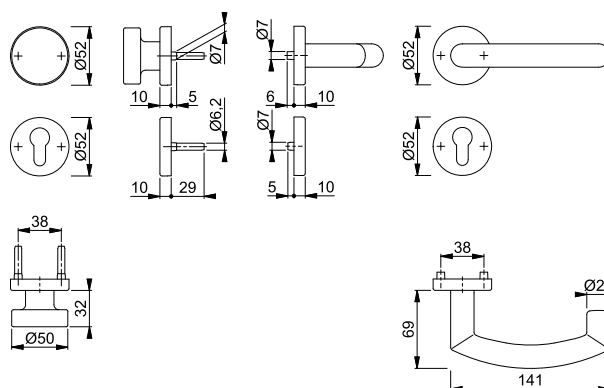

Befestigungs-Sets (Sertos®) für andere Türdicken siehe ab S. 860.





## Produktlinie duravert®

für exklusive Ansprüche



**Acapulco**  
M0558  
Seite 712



**Athinai**  
M056  
Seite 713



**Brisbane**  
0670  
Seite 713

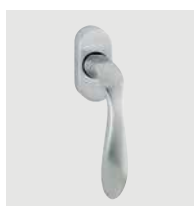

**Genova**  
M0535  
Seite 714



**Las Vegas**  
E0440  
Seite 714



**Melbourne**  
0672  
Seite 715

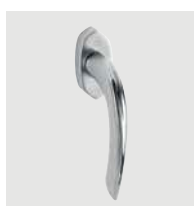

**Monte Carlo**  
M0550  
Seite 716



**Singapore**  
M072  
Seite 717





## Produktlinie duraplus®

mehr als üblich



**Amsterdam**  
(E)0400  
Seite 720



**Atlanta**  
(M)0530  
Seite 723



**Austin**  
0769  
Seite 726



**Bonn**  
(E)050  
Seite 728



**Brest**  
0739  
Seite 729



**Brugge**  
0715  
Seite 730



**Dallas**  
(E/M)0643  
Seite 731



**Denver**  
E0310  
Seite 733

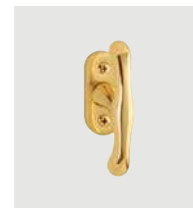

**Lisboa**  
M69  
Seite 733



**London**  
013  
Seite 734



**Los Angeles**  
M0642  
Seite 738



**Luxembourg**  
099  
Seite 738



**Marseille**  
(E)0138  
Seite 741



**New York**  
0810  
Seite 742



**Paris**  
(E)038  
Seite 745



**San Francisco**  
(E)0301  
Seite 748



**Stockholm**  
(E)0140  
Seite 749



**Tôkyô**  
0710  
Seite 750



# Übersicht Fenstergriffe



**Toulon**  
0737  
Seite 754



**Trondheim**  
E0430  
Seite 757



**Verona**  
0510, E0800,  
M051  
Seite 758

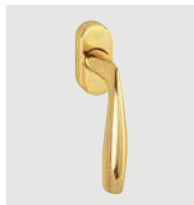

**Vitória**  
M0515  
Seite 759



**London**  
SG013  
Seite 760



**Tôkyô**  
SG0710RH  
Seite 760



U26SV  
Seite 760



U34SV  
Seite 761



(E)U956V  
Seite 761



(E/M)US950S  
Seite 762





## Produktlinie duranorm®

konsequent günstig



**Cardiff**  
E0850  
Seite 768



**Frankfurt**  
97  
Seite 768



**Helsingborg**  
E0730  
Seite 769



**Palermo**  
055  
Seite 769









für exklusive Ansprüche **duravert®**

## ■ Acapulco - M0558/US918

duraver<sup>®</sup>



HOPPE-Messing-Dreh-/Kipp-Fenstergriff mit **Secustik<sup>®</sup>** und **VarioFit<sup>®</sup>**:

- geprüft nach **DIN EN 13126-3: 23/180-0140/03/C1** und **RAL-GZ 607/9**
- Rastung: 90°
- Abdeckung: Teil-Abdeckkappe
- Unterkonstruktion: Kunststoff mit Messingrahmen, Stützenocken
- Stift: HOPPE-Vollstift, 10 mm Längenvarianz, stufenlose Anpassung durch integrierte Druckfeder im Griffhals
- Befestigung: verdeckt, Gewindeschrauben M5
- Besonderheit: integrierte Basis-Sicherheit



Secustik<sup>®</sup>  
VarioFit<sup>®</sup>

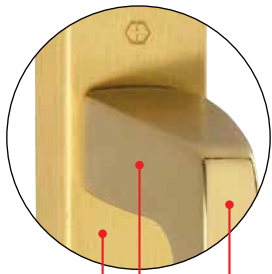

satierte Flächen

poliertes  
Griff-Detail

Beschreibung	Nocken Ø	Stiftl. vorsteh. Schrauben	F41-R	F45-R	F49-R	F74-R	P.E.	Krt.
			Art.-Nr./€	Art.-Nr./€	Art.-Nr./€	Art.-Nr./€		
Fenstergriff, Stück	10	7 32-42 M5 x 45/50	10803384 <b>56,76</b>	10803413 <b>56,76</b>	11569323 <b>56,76</b>	<b>11569360</b> <b>58,94</b>	1	10

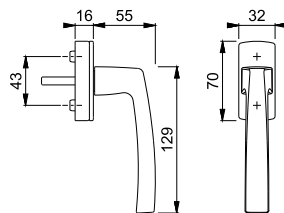

Farbvarianten:



Resista<sup>®</sup> wird auf alle Oberflächen  
gewährt, die in der Farbnummer  
den Buchstaben **R** enthalten.

Resista<sup>®</sup>

Bei der Farbvariante F45-R  
sind die Flächen poliert und  
das Griff-Detail ist satiniert.  
Die Farbvariante F41-R ist  
einfarbig.



Secustik®  
VarioFit®

**Athinai - M056/US937**

duravert®



HOPPE-Messing-Dreh-/Kipp-Fenstergriff mit **Secustik®** und **VarioFit®**:

- geprüft nach **DIN EN 13126-3: 23/180-0140/03/C1** und **RAL-GZ 607/9**
- Rastung: 90°
- Abdeckung: Teil-Abdeckkappe
- Unterkonstruktion: Kunststoff mit Messingrahmen, Stütznocken
- Stift: HOPPE-Vollstift, 10 mm Längenvarianz, stufenlose Anpassung durch integrierte Druckfeder im Griffhals
- Befestigung: verdeckt, Gewindeschrauben M5
- Besonderheit: integrierte Basis-Sicherheit



Beschreibung	Nocken Ø	Stiftl. vorsteh. Schrauben	F49/F69 Art.-Nr./€	F72/F9 Art.-Nr./€	F77R/F52R Art.-Nr./€	F98/H07 Art.-Nr./€	P.E.	Krt.
Fenstergriff, Stück	10	7 32-42 M5 x 45/50	<b>10806729</b> <b>53,06</b>	11569943 <b>44,90</b>	11569925 <b>61,24</b>	11569955 <b>57,14</b>	1	10

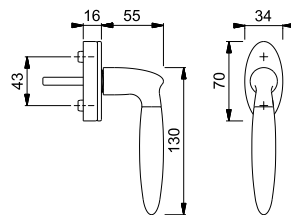

Farbvarianten:



Resista® wird auf alle Oberflächen gewährt, die in der Farbnummer den Buchstaben **R** enthalten.

**Resista®**



Secustik®  
VarioFit®

**Brisbane - 0670/US956**

duravert®



HOPPE-Aluminium-Dreh-/Kipp-Fenstergriff mit **Secustik®** und **VarioFit®**:

- geprüft nach **DIN EN 13126-3: 23/180-0150/03/C1** und **RAL-GZ 607/9**
- Rastung: 90°
- Abdeckung: Voll-Abdeckkappe
- Unterkonstruktion: Kunststoff, Stütznocken
- Stift: HOPPE-Vollstift, 10 mm Längenvarianz, stufenlose Anpassung durch integrierte Druckfeder im Griffhals
- Befestigung: verdeckt, Gewindeschrauben M5
- Besonderheit: integrierte Basis-Sicherheit



Beschreibung	Nocken Ø	Stiftl. vorsteh. Schrauben	F1-2 Art.-Nr./€	F9-2 Art.-Nr./€	P.E.	Krt.
Fenstergriff, Stück	10	7 32-42 M5 x 45/50	10762519 <b>27,44</b>	<b>10762527</b> <b>29,92</b>	2	20

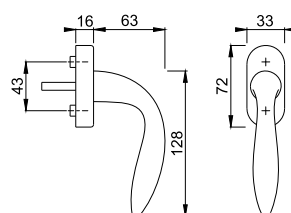

## ■ Genova - M0535/US956

duravert®



HOPPE-Messing-Dreh-/Kipp-Fenstergriff mit **Secustik®** und **VarioFit®**:

- geprüft nach **DIN EN 13126-3: 23/180-0150/03/C1** und **RAL-GZ 607/9**
- Rastung: 90°
- Abdeckung: Voll-Abdeckkappe
- Unterkonstruktion: Kunststoff, Stütznocken
- Stift: HOPPE-Vollstift, 10 mm Längsvarianz, stufenlose Anpassung durch integrierte Druckfeder im Griffhals
- Befestigung: verdeckt, Gewindeschrauben M5
- Besonderheit: integrierte Basis-Sicherheit



Secustik®  
VarioFit®

Beschreibung	Nocken Ø	Stiftl. vorsteh. Schrauben	F45-R Art.-Nr./€	F75-R Art.-Nr./€		P.E.	Krt.
Fenstergriff, Stück	10	7 32-42 M5 x 45/50	<b>10807609</b> <b>44,80</b>	11569207 <b>55,12</b>			1 10

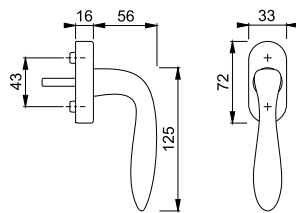

Farbvarianten:

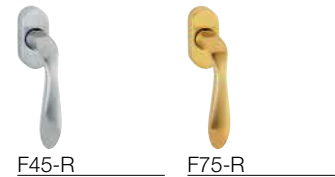

Resista® wird auf alle Oberflächen gewährt, die in der Farbnummer den Buchstaben **R** enthalten.

Resista®

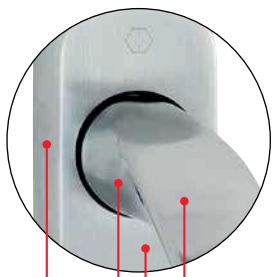

satierte Flächen

polierte  
Griff-Innenseite  
und Rosettenkanten

## ■ Las Vegas - E0440/US956

duravert®



HOPPE-Edelstahl-Dreh-/Kipp-Fenstergriff mit **Secustik®** und **VarioFit®**:

- geprüft nach **DIN EN 13126-3: 23/180-0150/03/C1** und **RAL-GZ 607/9**
- Rastung: 90°
- Abdeckung: Voll-Abdeckkappe
- Unterkonstruktion: Kunststoff, Stütznocken
- Stift: HOPPE-Vollstift, 10 mm Längsvarianz, stufenlose Anpassung durch integrierte Druckfeder im Griffhals
- Befestigung: verdeckt, Gewindeschrauben M5
- Besonderheit: integrierte Basis-Sicherheit



Secustik®  
VarioFit®

Beschreibung	Nocken Ø	Stiftl. vorsteh. Schrauben	F69 Art.-Nr./€		P.E.	Krt.
Fenstergriff, Stück	10	7 32-42 M5 x 45/50	<b>10763634</b> <b>54,40</b>			2 20

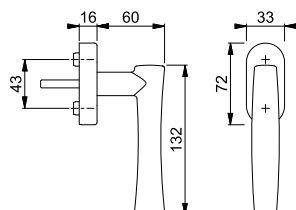



Secustik®  
VarioFit®

**Melbourne - 0672/US956**

duraver®

HOPPE-Aluminium-Dreh-/Kipp-Fenstergriff mit **Secustik®** und **VarioFit®**:

- geprüft nach **DIN EN 13126-3: 23/180-0150/03/C1** und **RAL-GZ 607/9**
- Rastung: 90°
- Abdeckung: Voll-Abdeckkappe
- Unterkonstruktion: Kunststoff, Stütznocken
- Stift: HOPPE-Vollstift, 10 mm Längenvarianz, stufenlose Anpassung durch integrierte Druckfeder im Griffhals
- Befestigung: verdeckt, Gewindeschrauben M5
- Besonderheit: integrierte Basis-Sicherheit



Beschreibung	Nocken Ø		Stiftl. vorsteh. Schrauben	F1-2 Art.-Nr./€	F9-2 Art.-Nr./€		P.E.	Krt.
Fenstergriff, Stück	10	7	32-42 M5 x 45/50	<b>10762631</b> <b>22,28</b>	10762640 <b>24,32</b>		2	20

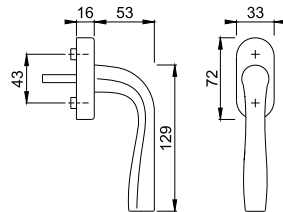

Neu



Secustik®  
VarioFit®

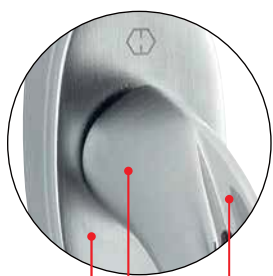

poliertes  
Griff-Detail

satierte Flächen

Bei der Farbvariante F75-R  
sind die Flächen poliert und  
das Griff-Detail ist satiniert.

## Monte Carlo - M0550/US920

HOPPE-Messing-Dreh-/Kipp-Fenstergriff mit **Secustik®** und **VarioFit®**:

- geprüft nach **DIN EN 13126-3: 23/180-0140/03/C1** und **RAL-GZ 607/9**
- Rastung: 90°
- Abdeckung: Teil-Abdeckkappe
- Unterkonstruktion: Kunststoff mit Messingrahmen, Stütznocken
- Stift: HOPPE-Vollstift, 10 mm Längsvarianz, stufenlose Anpassung durch integrierte Druckfeder im Griffhals
- Befestigung: verdeckt, Gewindeschrauben M5
- Besonderheit: integrierte Basis-Sicherheit



duraver<sup>®</sup>



Beschreibung	Nocken Ø	Stiftl. vorsteh. Schrauben	F46-R Art.-Nr./€	F75-R Art.-Nr./€			P.E.	Krt.
Fenstergriff, Stück	10	7 32-42 M5 x 45/50	<b>10808927</b> <b>89,24</b>	11569268 <b>109,82</b>			1	10

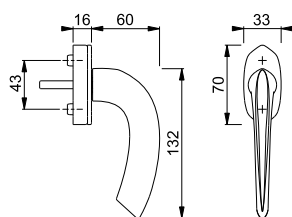

Farbvarianten:



F46-R



F75-R

Resista<sup>®</sup> wird auf alle Oberflächen  
gewährt, die in der Farbnummer  
den Buchstaben **R** enthalten.

**Resista<sup>®</sup>**



**Singapore - M072/7**

duraver<sup>®</sup>

HOPPE-Messing-Dreh-/Kipp-Fenstergriff:

- Rastung: 90°
- Rosette: Messing, Stütznocken
- Stift: HOPPE-Vollstift
- Befestigung: sichtbar, Gewindeschrauben M5



Beschreibung	Nocken Ø		Stiftl. vorsteh. Schrauben	F56 Art.-Nr./€				P.E.	Krt.
Fenstergriff, Stück	10	7	32 M5 x 40	<b>2632669</b> <b>60,04</b>				1	10

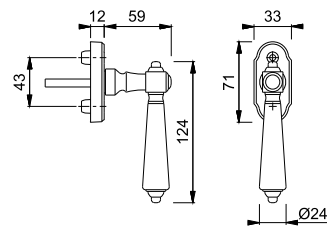







17

mehr als üblich **duraplus®**



Secustik®  
VarioFit®

## Amsterdam - 0400/US956

duraplus®



HOPPE-Aluminium-Dreh-/Kipp-Fenstergriff mit **Secustik®** und **VarioFit®**:

- geprüft nach **DIN EN 13126-3: 23/180-0150/03/C1** und **RAL-GZ 607/9**
- Rastung: 90°
- Abdeckung: Voll-Abdeckkappe
- Unterkonstruktion: Kunststoff, Stütznocken
- Stift: HOPPE-Vollstift, 10 mm Längsvarianz, stufenlose Anpassung durch integrierte Druckfeder im Griffhals
- Befestigung: verdeckt, Gewindeschrauben M5
- Besonderheit: integrierte Basis-Sicherheit



Beschreibung	Nocken Ø	Stiftl. vorsteh. Schrauben	F1	F1-2-S	P.E.	Krt.
			Art.-Nr./€	Art.-Nr./€		
Fenstergriff, Stück	10	20-30	<b>10762981</b>	10763010	10	40
		M5 x 35/40	<b>17,68</b>	<b>26,60</b>		
		32-42	10762949	10762973		
		M5 x 45/50	<b>17,68</b>	<b>26,60</b>	10	40

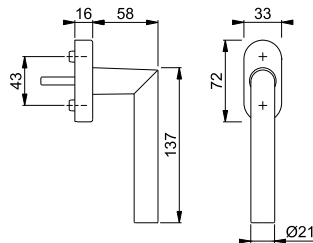

Der Buchstabe **S** in der Farbnummer steht für SecuSan®, die antimikrobielle Oberfläche.

SecuSan®

Sonderausführungen auf Anfrage.



Secustik®  
VarioFit®

## Amsterdam - 0400/US956

duraplus®



HOPPE-Aluminium-Dreh-/Kipp-Fenstergriff mit **Secustik®** und **VarioFit®**:

- geprüft nach **DIN EN 13126-3: 23/180-0150/03/C1** und **RAL-GZ 607/9**
- Rastung: 90°
- Abdeckung: Voll-Abdeckkappe
- Unterkonstruktion: Kunststoff, Stütznocken
- Stift: HOPPE-Vollstift, 10 mm Längsvarianz, stufenlose Anpassung durch integrierte Druckfeder im Griffhals
- Befestigung: verdeckt, Gewindeschrauben M5
- Besonderheit: integrierte Basis-Sicherheit



Beschreibung	Nocken Ø	Stiftl. vorsteh. Schrauben	F1/F69	P.E.	Krt.
			Art.-Nr./€		
Fenstergriff, Stück	10	32-42	<b>10782317</b>	10	40
		M5 x 45/50	<b>21,90</b>		

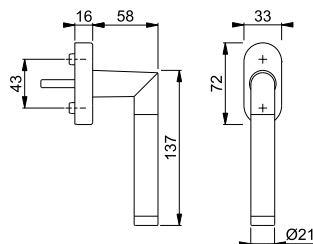

Sonderausführungen auf Anfrage.

Neu



**Amsterdam - 0400/U30**

duraplus®

HOPPE-Aluminium-Dreh-/Kipp-Fenstergriff:

- Rastung: 90°
- Abdeckung: Voll-Abdeckkappe
- Unterkonstruktion: Kunststoff, Stütznocken
- Stift: HOPPE-Vollstift
- Befestigung: verdeckt, Gewindeschrauben M5



Beschreibung	Nocken Ø		Stiftl. vorsteh.	F1	P.E.	Krt.
			Schrauben	Art.-Nr./€		
Fenstergriff, Stück	10	7	32	<b>3820362</b>	10	40
			M5 x 40	<b>13,34</b>		
			37	3820371		
			M5 x 45	<b>13,34</b>		
			43	3820389	10	40
			M5 x 55	<b>13,34</b>		

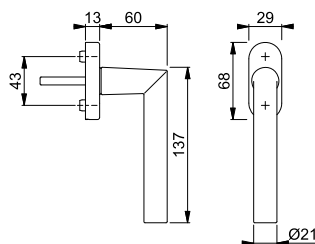

Neu



**Amsterdam - E0400/FR-408**

duraplus®

HOPPE-**SecuSignal®**-Edelstahl-Dreh-/Kipp-Funk-Fenstergriff mit **Secustik®** und **VarioFit®**:

- Rastung: 90°
- Abdeckung: Voll-Abdeckkappe
- Unterkonstruktion: Kunststoff, Stütznocken
- Stift: HOPPE-Vollstift, 10 mm Längenvarianz, stufenlose Anpassung durch integrierte Druckfeder im Griffhals
- Befestigung: verdeckt, Gewindeschrauben M5
- Besonderheit: integrierte Basis-Sicherheit, batterie-/kabellose Funk-Konsole (Sender) zur Übertragung der Griffstellung (geöffnet/gekippt/geschlossen)



SecuSignal®

Secustik®

VarioFit®

Beschreibung	Nocken Ø		Stiftl. vorsteh.	F69	P.E.	Krt.
			Schrauben	Art.-Nr./€		
Funk-Fenstergriff, Stück	10	7	20-30	<b>11628224</b>	1	10
			M5 x 45/50	<b>135,18</b>		
			32-42	11610359		
			M5 x 55/60	<b>135,18</b>		

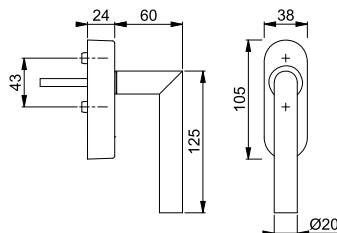

Schließvarianten und Signalverstärker auf Anfrage.

17



Secustik®  
VarioFit®

## Amsterdam - E0400/US956

duraplus®

- HOPPE-Edelstahl-Dreh-/Kipp-Fenstergriff mit **Secustik®** und **VarioFit®**:
- geprüft nach **DIN EN 13126-3: 23/180-0150/03/C1** und **RAL-GZ 607/9**
  - Rastung: 90°
  - Abdeckung: Voll-Abdeckkappe
  - Unterkonstruktion: Kunststoff, Stütznocken
  - Stift: HOPPE-Vollstift, 10 mm Längsvarianz, stufenlose Anpassung durch integrierte Druckfeder im Griffhals
  - Befestigung: verdeckt, Gewindeschrauben M5
  - Besonderheit: integrierte Basis-Sicherheit



Beschreibung	Nocken Ø	Stiftl. vorsteh. Schrauben	F69	F69-S	P.E.	Krt.
			Art.-Nr./€	Art.-Nr./€		
Fenstergriff, Stück	10	20-30	<b>10763546</b>	10763554	10	40
		M5 x 35/40	<b>44,30</b>	<b>54,06</b>		
		32-42	10763520	10763538		
		M5 x 45/50	<b>44,30</b>	<b>54,06</b>	10	40

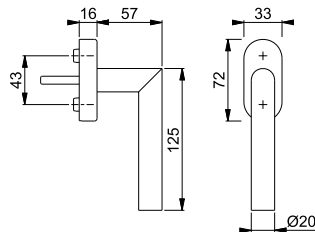

Der Buchstabe **S** in der Farbnummer steht für SecuSan®, die antimikrobielle Oberfläche.

SecuSan®

Sonderausführungen auf Anfrage.

Neu



## Amsterdam - E0400/U30

duraplus®

- HOPPE-Edelstahl-Dreh-/Kipp-Fenstergriff:
- Rastung: 90°
  - Abdeckung: Voll-Abdeckkappe
  - Unterkonstruktion: Kunststoff, Stütznocken
  - Stift: HOPPE-Vollstift
  - Befestigung: verdeckt, Gewindeschrauben M5



Beschreibung	Nocken Ø	Stiftl. vorsteh. Schrauben	F69	P.E.	Krt.
			Art.-Nr./€		
Fenstergriff, Stück	10	32	<b>2807300</b>	10	40
		M5 x 40	<b>11,68</b>		
		37	3291034		
		M5 x 45	<b>11,68</b>		
		43	3485533	10	40
		M5 x 55	<b>11,68</b>		

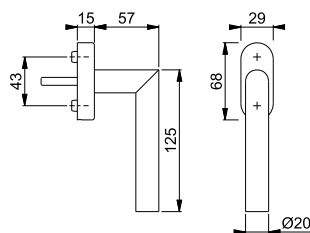



SecuSignal®  
Secu100®  
Secustik®  
VarioFit®

### Atlanta - 0530S/FR-408 100NM

duraplus®

HOPPE-**SecuSignal®**-Aluminium-Dreh-/Kipp-Funk-Fenstergriff mit **Secu100®** + **Secustik®** und **VarioFit®**, abschließbar:

- Schließung: Druckzylinder, Wendeschlüssel
- Rastung: 90°
- Abdeckung: Voll-Abdeckkappe
- Unterkonstruktion: Kunststoff, Stütznocken
- Stift: HOPPE-Vollstift, 10 mm Längsvarianz, stufenlose Anpassung durch integrierte Druckfeder im Griffhals
- Befestigung: verdeckt, Gewindeschrauben M5
- Besonderheit: integrierte Basis-Sicherheit, batterie-/kabellose Funk-Konsole (Sender) zur Übertragung der Griffstellung (geöffnet/gekippt/geschlossen)



Beschreibung	Nocken Ø		Stiftl. vorsteh.	F1	F9	F9016	P.E.	Krt.
			Schrauben	Art.-Nr./€	Art.-Nr./€	Art.-Nr./€		
Funk-Fenstergriff, abschließbar, Stück	10	7	32-42 M5 x 55/60	11513287 <b>124,36</b>	<b>11513305</b> <b>130,28</b>	11513317 <b>118,44</b>	1	10

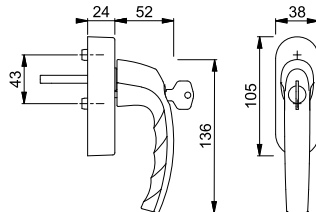

Schließvarianten und Signalverstärker auf Anfrage.



SecuSignal®  
Secustik®  
VarioFit®

### Atlanta - 0530/FR-408

duraplus®

HOPPE-**SecuSignal®**-Aluminium-Dreh-/Kipp-Funk-Fenstergriff mit **Secustik®** und **VarioFit®**:

- Rastung: 90°
- Abdeckung: Voll-Abdeckkappe
- Unterkonstruktion: Kunststoff, Stütznocken
- Stift: HOPPE-Vollstift, 10 mm Längsvarianz, stufenlose Anpassung durch integrierte Druckfeder im Griffhals
- Befestigung: verdeckt, Gewindeschrauben M5
- Besonderheit: integrierte Basis-Sicherheit, batterie-/kabellose Funk-Konsole (Sender) zur Übertragung der Griffstellung (geöffnet/gekippt/geschlossen)



17

Beschreibung	Nocken Ø		Stiftl. vorsteh.	F1	F9	F9016	P.E.	Krt.
			Schrauben	Art.-Nr./€	Art.-Nr./€	Art.-Nr./€		
Funk-Fenstergriff, Stück	10	7	32-42 M5 x 55/60	10804184 <b>99,34</b>	<b>10804192</b> <b>104,08</b>	10804205 <b>94,62</b>	1	10

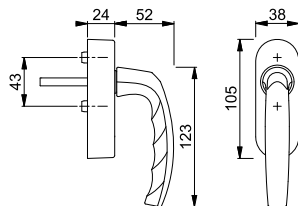

Signalverstärker auf Anfrage.



Secu100®  
Secustik®  
VarioFit®

## Atlanta - 0530S/US952 100NM

HOPPE-Aluminium-Dreh-/Kipp-Fenstergriff mit **Secu100®** + **Secustik®** und **VarioFit®**, abschließbar:

- geprüft nach **DIN EN 13126-3: 23/180-0132/33/C1** und **RAL-GZ 607/9, RAL100**; erfüllt die Anforderungen nach **DIN EN 1627-1630 RC1-6**
- Schließung: Druckzylinder, Wendeschlüssel
- Rastung: 90°
- Abdeckung: Teil-Abdeckkappe
- Unterkonstruktion: Kunststoff, Stütznocken
- Stift: HOPPE-Vollstift, 10 mm Längsvarianz, stufenlose Anpassung durch integrierte Druckfeder im Griffhals
- Befestigung: verdeckt, Gewindeschrauben M5
- Besonderheit: integrierte Basis-Sicherheit

duraplus®



Beschreibung	Nocken Ø	Stiftl. vorsteh. Schrauben	F1	F9	F9016	P.E.	Krt.
			Art.-Nr./€	Art.-Nr./€	Art.-Nr./€		
Fenstergriff, abschließbar, Stück	10	32-42	11563965		11564027	1	10
		M5 x 45/50	29,74		28,36		
		32-42	10763909	10763941	10763968		
		M5 x 50/55	28,94	30,32	27,56	10	40

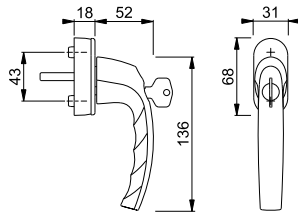

Sonderausführungen und Schließvarianten auf Anfrage.



SecuTBT®

## Atlanta - 0530S/U26 TBT4

HOPPE-Aluminium-Kipp-/Dreh-Fenstergriff mit **SecuTBT®**, abschließbar:

- Schließung: Drehzylinder, Wendeschlüssel, in 0°- und 90°-Stellung abschließbar, automatische Verriegelungsfunktion
- Rastung: 90°
- Abdeckung: Teil-Abdeckkappe
- Unterkonstruktion: Kunststoff, Stütznocken
- Stift: HOPPE-Vollstift
- Befestigung: verdeckt, für Gewindeschrauben M5

duraplus®



Beschreibung	Nocken Ø	Stiftl. vorsteh. Schrauben	F1	F9	F9016	P.E.	Krt.
			Art.-Nr./€	Art.-Nr./€	Art.-Nr./€		
Fenstergriff, abschließbar, Stück	10	32	2838384	2838392	2838405	10	40
		ohne	30,66	32,12	29,20		
		37	3636362		3167640		
		ohne	30,66		29,20	10	40

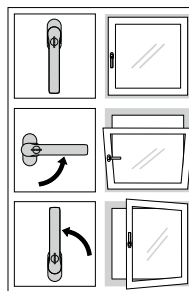
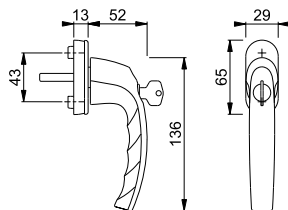

TBT-Funktion

Sonderausführungen auf Anfrage.

Kunststoff-Distanzplatte für Sockelerhöhung um 4 mm siehe S. 887.



**Atlanta - 0530SV/U26**

duraplus®

HOPPE-Aluminium-Dreh-/Kipp-Fenstergriff mit Druckknopf, selbstsperrend:

- Rastung: 90°
- Abdeckung: Teil-Abdeckkappe
- Unterkonstruktion: Kunststoff, Stütznocken
- Stift: HOPPE-Vollstift
- Befestigung: verdeckt, für Gewindeschrauben M5



Beschreibung	Nocken Ø		Stiftl. vorsteh.	F1	F9	F9016	P.E.	Krt.
			Schrauben	Art.-Nr./€	Art.-Nr./€	Art.-Nr./€		
Fenstergriff mit Druckknopf, Stück	10	7	32	2258064	<b>2258072</b>	2258081	10	40
			ohne	<b>9,98</b>	<b>10,48</b>	<b>9,52</b>		
			37	2545493	2969181	2545514		
			ohne	<b>9,98</b>	<b>10,48</b>	<b>9,52</b>	10	40

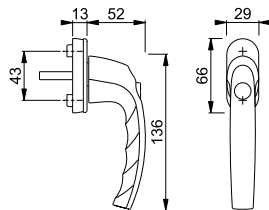

Sonderausführungen auf Anfrage.

Kunststoff-Distanzplatte für Sockelerhöhung um 4 mm siehe S. 887.



**Atlanta - 0530/US952**

duraplus®

HOPPE-Aluminium-Dreh-/Kipp-Fenstergriff mit **Secustik®** und **VarioFit®**:

- geprüft nach **DIN EN 13126-3: 23/180-0150/03/C1** und **RAL-GZ 607/9**
- Rastung: 90°
- Abdeckung: Teil-Abdeckkappe
- Unterkonstruktion: Kunststoff, Stütznocken
- Stift: HOPPE-Vollstift, 10 mm Längsvarianz, stufenlose Anpassung durch integrierte Druckfeder im Griffhals
- Befestigung: verdeckt, Gewindeschrauben M5
- Besonderheit: integrierte Basis-Sicherheit



Beschreibung	Nocken Ø		Stiftl. vorsteh.	F1	F9	F9016	P.E.	Krt.
			Schrauben	Art.-Nr./€	Art.-Nr./€	Art.-Nr./€		
Fenstergriff, Stück	10	7	32-42	10760880	<b>10760927</b>	10760943	10	60
			M5 x 45/50	<b>6,49</b>	<b>6,79</b>	<b>6,19</b>		
			32-42	11540163		11540151		
			M5 x 45/50	<b>7,31</b>		<b>7,01</b>	1	10

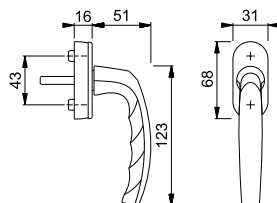

Sonderausführungen auf Anfrage.

**Secustik®**  
**VarioFit®**

Neu



Secustik®  
VarioFit®

## Atlanta - M0530/US956

duraplus®



HOPPE-Messing-Dreh-/Kipp-Fenstergriff mit **Secustik®** und **VarioFit®**:

- geprüft nach **DIN EN 13126-3: 23/180-0150/03/C1** und **RAL-GZ 607/9**
- Rastung: 90°
- Abdeckung: Voll-Abdeckkappe
- Unterkonstruktion: Kunststoff, Stütznocken
- Stift: HOPPE-Vollstift, 10 mm Längsvarianz, stufenlose Anpassung durch integrierte Druckfeder im Griffhals
- Befestigung: verdeckt, Gewindeschrauben M5
- Besonderheit: integrierte Basis-Sicherheit



Beschreibung	Nocken Ø	Stiftl. vorsteh. Schrauben	F41-R Art.-Nr./€	F49-R Art.-Nr./€	F77-R Art.-Nr./€	P.E.	Krt.
Fenstergriff, Stück	10	7 32-42 M5 x 45/50	11568732 <b>29,06</b>	11568756 <b>29,06</b>	<b>10806770</b> <b>33,54</b>		1 10

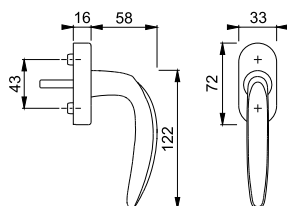

Resista® wird auf alle Oberflächen gewährt, die in der Farbnummer den Buchstaben **R** enthalten.

Resista®

Sonderausführungen auf Anfrage.



Secu100®  
Secustik®  
VarioFit®

## Austin - 0769S/USV919 100NM

duraplus®

HOPPE-Aluminium-Dreh-/Kipp-Fenstergriff mit **Secu100®** + **Secustik®** und **VarioFit®**, abschließbar:

- geprüft nach **RAL-GZ 607/9, RAL100**; erfüllt die Anforderungen nach **DIN EN 1627-1630 RC1-6**
- Schließung: Druckzylinder, Wendeschlüssel
- Rastung: 90°
- Abdeckung: Voll-Abdeckkappe
- Unterkonstruktion: Kunststoff
- Stift: HOPPE-Vollstift, 10 mm Längsvarianz, stufenlose Anpassung durch integrierte Druckfeder im Griffhals
- Befestigung: verdeckt, Gewindeschrauben M5
- Besonderheit: integrierte Basis-Sicherheit, Unterkonstruktion muss in das Profil eingelassen werden



Beschreibung	Nocken Ø	Stiftl. vorsteh. Schrauben	F1 Art.-Nr./€	F9 Art.-Nr./€	F8707 Art.-Nr./€	F9016 Art.-Nr./€	P.E.	Krt.
Fenstergriff, abschließbar, Stück		7 32-42 M5 x 35/40	3969482 <b>47,42</b>	<b>3969511</b> <b>49,68</b>	3969520 <b>45,16</b>	3969538 <b>45,16</b>	2	20

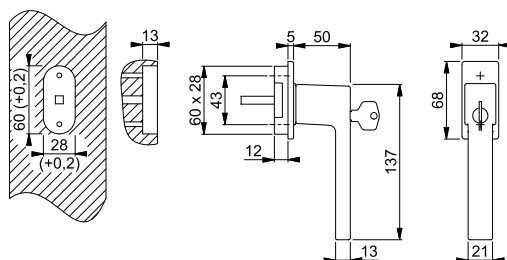

Sonderausführungen und Schließvarianten auf Anfrage.





Secustik®  
VarioFit®

**Austin - 0769/USV919**

duraplus®

HOPPE-Aluminium-Dreh-/Kipp-Fenstergriff mit **Secustik®** und **VarioFit®**:

- geprüft nach **DIN EN 13126-3: 23/180-0140/03/C1** und **RAL-GZ 607/9**
- Rastung: 90°
- Abdeckung: Voll-Abdeckkappe
- Unterkonstruktion: Kunststoff
- Stift: HOPPE-Vollstift, 10 mm Längsvarianz, stufenlose Anpassung durch integrierte Druckfeder im Griffhals
- Befestigung: verdeckt, Gewindeschrauben M5
- Besonderheit: integrierte Basis-Sicherheit, Unterkonstruktion muss in das Profil eingelassen werden



Beschreibung	Nocken Ø	Stiftl. vorsteh. Schrauben	F1 Art.-Nr./€	F9 Art.-Nr./€	F8707 Art.-Nr./€	F9016 Art.-Nr./€	P.E.	Krt.
Fenstergriff, Stück	7	32-42 M5 x 35/40	3969360 <b>18,04</b>	<b>3969394</b> <b>18,90</b>	3969407 <b>17,18</b>	3969415 <b>17,18</b>	2	20

Sonderausführungen auf Anfrage.

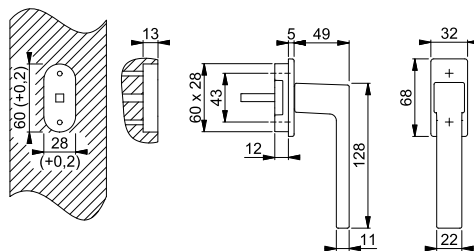

Neu



**Austin - 0769/U959**

duraplus®

HOPPE-Aluminium-Dreh-/Kipp-Fenstergriff:

- geprüft nach **DIN EN 13126-3: 23/180-0140/03/C1** und **RAL-GZ 607/9**
- Rastung: 90°
- Abdeckung: Teil-Abdeckkappe
- Unterkonstruktion: Kunststoff, Stütznocken
- Stift: HOPPE-Vollstift
- Befestigung: verdeckt, Gewindeschrauben M5



Beschreibung	Nocken Ø	Stiftl. vorsteh. Schrauben	F1 Art.-Nr./€	F9 Art.-Nr./€	F8707 Art.-Nr./€	F9016 Art.-Nr./€	P.E.	Krt.
Fenstergriff, Stück	10	7	32 <b>3968826</b> <b>13,16</b>	3969159 <b>13,78</b>	3970061 <b>12,54</b>	3970133 <b>12,54</b>	2	20
			37 <b>3968851</b> <b>13,16</b>	3969167 <b>13,78</b>	3970088 <b>12,54</b>	3970150 <b>12,54</b>	2	20
			43 <b>3968869</b> <b>13,16</b>	3969175 <b>13,78</b>	3970109 <b>12,54</b>	3970205 <b>12,54</b>	2	20
			M5 x 45					

Sonderausführungen auf Anfrage.

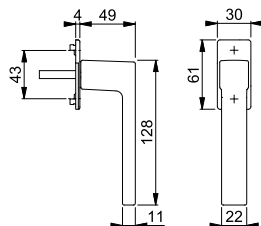



Secustik®  
VarioFit®

## ■ Bonn - 050/US956

HOPPE-Aluminium-Dreh-/Kipp-Fenstergriff mit **Secustik®** und **VarioFit®**:

- geprüft nach **DIN EN 13126-3: 23/180-0150/03/C1** und **RAL-GZ 607/9**
- Rastung: 90°
- Abdeckung: Voll-Abdeckkappe
- Unterkonstruktion: Kunststoff, Stütznocken
- Stift: HOPPE-Vollstift, 10 mm Längenvarianz, stufenlose Anpassung durch integrierte Druckfeder im Griffhals
- Befestigung: verdeckt, Gewindeschrauben M5
- Besonderheit: integrierte Basis-Sicherheit

duraplus®



Beschreibung	Nocken Ø	Stiftl. vorsteh. Schrauben	F1	P.E.	Krt.
			Art.-Nr./€		
Fenstergriff, Stück	10	20-30	<b>10762383</b>	10	40
		M5 x 35/40	<b>17,68</b>		
		32-42	10762359	10	40
		M5 x 45/50	<b>17,68</b>		

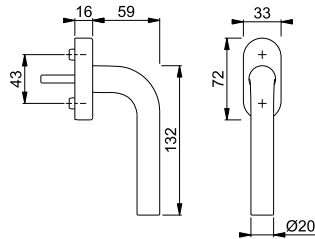

Sonderausführungen auf Anfrage.



Secustik®  
VarioFit®

## ■ Bonn - E050/US956

HOPPE-Edelstahl-Dreh-/Kipp-Fenstergriff mit **Secustik®** und **VarioFit®**:

- geprüft nach **DIN EN 13126-3: 23/180-0150/03/C1** und **RAL-GZ 607/9**
- Rastung: 90°
- Abdeckung: Voll-Abdeckkappe
- Unterkonstruktion: Kunststoff, Stütznocken
- Stift: HOPPE-Vollstift, 10 mm Längenvarianz, stufenlose Anpassung durch integrierte Druckfeder im Griffhals
- Befestigung: verdeckt, Gewindeschrauben M5
- Besonderheit: integrierte Basis-Sicherheit

duraplus®



Beschreibung	Nocken Ø	Stiftl. vorsteh. Schrauben	F69	P.E.	Krt.
			Art.-Nr./€		
Fenstergriff, Stück	10	20-30	<b>10763765</b>	10	40
		M5 x 35/40	<b>44,30</b>		
		32-42	10763757	10	40
		M5 x 45/50	<b>44,30</b>		

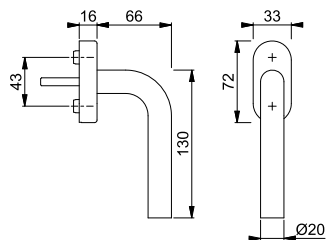

Sonderausführungen auf Anfrage.



Secu100®  
Secustik®  
VarioFit®

### Brest - 0739S/US954 100NM

HOPPE-Aluminium-Dreh-/Kipp-Fenstergriff mit **Secu100®** + **Secustik®** und **VarioFit®**, abschließbar:

- geprüft nach **DIN EN 13126-3: 23/180-0132/33/C1** und **RAL-GZ 607/9, RAL100**; erfüllt die Anforderungen nach **DIN EN 1627-1630 RC1-6**
- Schließung: Druckzylinder, Wendeschlüssel
- Rastung: 90°
- Abdeckung: Teil-Abdeckkappe
- Unterkonstruktion: Kunststoff, Stütznocken
- Stift: HOPPE-Vollstift, 10 mm Längenvarianz, stufenlose Anpassung durch integrierte Druckfeder im Griffhals
- Befestigung: verdeckt, Gewindeschrauben M5
- Besonderheit: integrierte Basis-Sicherheit

duraplus®



Beschreibung	Nocken Ø	Stiftl. vorsteh. Schrauben	F1 Art.-Nr./€	F9 Art.-Nr./€	F9016 Art.-Nr./€	P.E.	Krt.
Fenstergriff, abschließbar, Stück	10	7 32-42 M5 x 50/55	10765074 <b>29,14</b>	<b>10765103</b> <b>30,56</b>	10765120 <b>27,76</b>	10	40

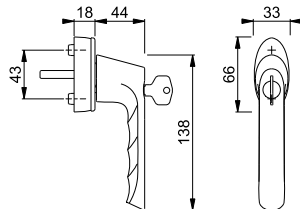

Sonderausführungen und Schließvarianten auf Anfrage.



Secustik®  
VarioFit®

### Brest - 0739/US954

HOPPE-Aluminium-Dreh-/Kipp-Fenstergriff mit **Secustik®** und **VarioFit®**:

- geprüft nach **DIN EN 13126-3: 23/180-0150/03/C1** und **RAL-GZ 607/9**
- Rastung: 90°
- Abdeckung: Teil-Abdeckkappe
- Unterkonstruktion: Kunststoff, Stütznocken
- Stift: HOPPE-Vollstift, 10 mm Längenvarianz, stufenlose Anpassung durch integrierte Druckfeder im Griffhals
- Befestigung: verdeckt, Gewindeschrauben M5
- Besonderheit: integrierte Basis-Sicherheit

duraplus®



17

Beschreibung	Nocken Ø	Stiftl. vorsteh. Schrauben	F1 Art.-Nr./€	F9 Art.-Nr./€	F9016 Art.-Nr./€	P.E.	Krt.
Fenstergriff, Stück	10	7 32-42 M5 x 45/50	10761081 <b>6,88</b>	<b>10761111</b> <b>7,18</b>	10761137 <b>6,54</b>	10	60

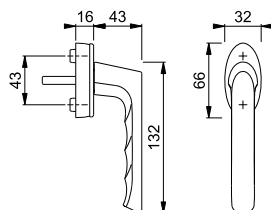

Sonderausführungen auf Anfrage.



Secu100®  
Secustik®  
VarioFit®

## ■ Brugge - 0715S/US945 100NM

HOPPE-Aluminium-Dreh-/Kipp-Fenstergriff mit **Secu100®** + **Secustik®** und **VarioFit®**, abschließbar:

- geprüft nach **DIN EN 13126-3: 23/180-0132/33/C1** und **RAL-GZ 607/9, RAL100**; erfüllt die Anforderungen nach **DIN EN 1627-1630 RC1-6**
- Schließung: Druckzylinder, Wendeschlüssel
- Rastung: 90°
- Abdeckung: Teil-Abdeckkappe
- Unterkonstruktion: Kunststoff, Stütznocken
- Stift: HOPPE-Vollstift, 10 mm Längsvarianz, stufenlose Anpassung durch integrierte Druckfeder im Griffhals
- Befestigung: verdeckt, Gewindeschrauben M5
- Besonderheit: integrierte Basis-Sicherheit

duraplus®



Beschreibung	Nocken Ø	Stiftl. vorsteh. Schrauben	F1	F9	F9016	P.E.	Krt.
			Art.-Nr./€	Art.-Nr./€	Art.-Nr./€		
Fenstergriff, abschließbar, Stück	10	7 32-42 M5 x 50/55	10765349 <b>29,52</b>	10765373 <b>30,92</b>	<b>10765390</b> <b>28,10</b>	10	40

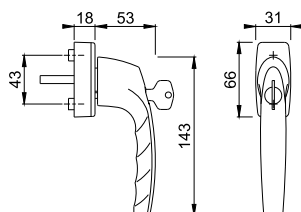

Sonderausführungen und Schließvarianten auf Anfrage.



Secustik®  
VarioFit®

## ■ Brugge - 0715/US945

HOPPE-Aluminium-Dreh-/Kipp-Fenstergriff mit **Secustik®** und **VarioFit®**:

- geprüft nach **DIN EN 13126-3: 23/180-0150/03/C1** und **RAL-GZ 607/9**
- Rastung: 90°
- Abdeckung: Teil-Abdeckkappe
- Unterkonstruktion: Kunststoff, Stütznocken
- Stift: HOPPE-Vollstift, 10 mm Längsvarianz, stufenlose Anpassung durch integrierte Druckfeder im Griffhals
- Befestigung: verdeckt, Gewindeschrauben M5
- Besonderheit: integrierte Basis-Sicherheit

duraplus®



Beschreibung	Nocken Ø	Stiftl. vorsteh. Schrauben	F1	F9	F9016	P.E.	Krt.
			Art.-Nr./€	Art.-Nr./€	Art.-Nr./€		
Fenstergriff, Stück	10	7 32-42 M5 x 45/50	10761356 <b>7,44</b>	10761399 <b>7,83</b>	<b>10761410</b> <b>7,10</b>	10	60

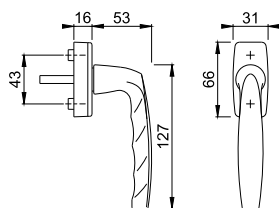

Sonderausführungen auf Anfrage.



Secustik®  
VarioFit®

### Dallas - 0643/US944

duraplus®



HOPPE-Aluminium-Dreh-/Kipp-Fenstergriff mit **Secustik®** und **VarioFit®**:

- geprüft nach **DIN EN 13126-3: 23/180-0150/03/C1** und **RAL-GZ 607/9**
- Rastung: 90°
- Abdeckung: Voll-Abdeckkappe
- Unterkonstruktion: Kunststoff, Stütznocken
- Stift: HOPPE-Vollstift, 10 mm Längsvarianz, stufenlose Anpassung durch integrierte Druckfeder im Griffhals
- Befestigung: verdeckt, Gewindeschrauben M5
- Besonderheit: integrierte Basis-Sicherheit



Beschreibung	Nocken Ø		Stiftl. vorsteh.	F1	F9	P.E.	Krt.
			Schrauben	Art.-Nr./€	Art.-Nr./€		
Fenstergriff, Stück	10	7	20-30	<b>10763335</b>	10763343	10	40
			M5 x 35/40	<b>19,32</b>	<b>20,26</b>		
			32-42	10763301	10763319		
			M5 x 45/50	<b>19,32</b>	<b>20,26</b>	10	40

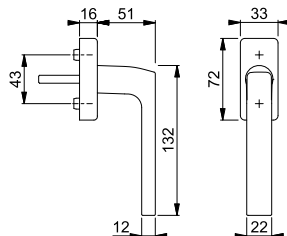

Sonderausführungen auf Anfrage.



Secustik®  
VarioFit®

### Dallas - E0643/US944

duraplus®



HOPPE-Edelstahl-Dreh-/Kipp-Fenstergriff mit **Secustik®** und **VarioFit®**:

- geprüft nach **DIN EN 13126-3: 23/180-0150/03/C1** und **RAL-GZ 607/9**
- Rastung: 90°
- Abdeckung: Voll-Abdeckkappe
- Unterkonstruktion: Kunststoff, Stütznocken
- Stift: HOPPE-Vollstift, 10 mm Längsvarianz, stufenlose Anpassung durch integrierte Druckfeder im Griffhals
- Befestigung: verdeckt, Gewindeschrauben M5
- Besonderheit: integrierte Basis-Sicherheit



Beschreibung	Nocken Ø		Stiftl. vorsteh.	F69	P.E.	Krt.
			Schrauben	Art.-Nr./€		
Fenstergriff, Stück	10	7	20-30	<b>10763589</b>	10	40
			M5 x 35/40	<b>33,34</b>		
			32-42	10763571		
			M5 x 45/50	<b>33,34</b>	10	40

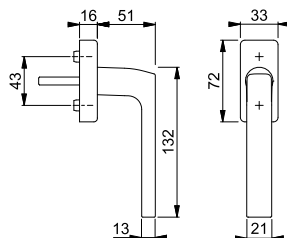

Sonderausführungen auf Anfrage.

Neu



Secu100®

Secustik®

VarioFit®

## Dallas - M0643S/US943 100NM

HOPPE-Messing-Dreh-/Kipp-Fenstergriff mit **Secu100®** + **Secustik®** und **VarioFit®** abschließbar:

- geprüft nach **DIN EN 13126-3: 23/180-0132/33/C1** und **RAL100**; erfüllt die Anforderungen nach **DIN EN 1627-1630 RC1-6**
- Schließung: Druckzylinder, Wendeschlüssel
- Rastung: 90°
- Abdeckung: Teil-Abdeckkappe
- Unterkonstruktion: Kunststoff mit Messingrahmen, Stütznocken
- Stift: HOPPE-Vollstift, 10 mm Längsvarianz, stufenlose Anpassung durch integrierte Druckfeder im Griffhals
- Befestigung: verdeckt, Gewindeschrauben M5
- Besonderheit: integrierte Basis-Sicherheit

duraplus®



Beschreibung	Nocken Ø	Stiftl. vorsteh. Schrauben	F41-R	F49-R	F77-R	P.E.	Krt.
			Art.-Nr./€	Art.-Nr./€	Art.-Nr./€		
Fenstergriff, abschließbar, Stück	10	7 32-42 M5 x 50/55	<b>11529507</b> <b>76,80</b>	11541398 <b>76,80</b>	11541435 <b>88,60</b>	1	10

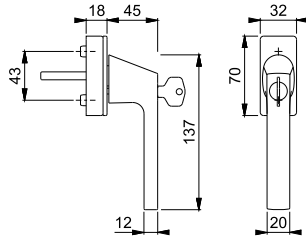

Resista® wird auf alle Oberflächen gewährt, die in der Farbnummer den Buchstaben **R** enthalten.

**Resista®**

Sonderausführungen und Schließvarianten auf Anfrage.



Secustik®

VarioFit®

## Dallas - M0643/US943

HOPPE-Messing-Dreh-/Kipp-Fenstergriff mit **Secustik®** und **VarioFit®**:

- geprüft nach **DIN EN 13126-3: 23/180-0140/03/C1** und **RAL-GZ 607/9**
- Rastung: 90°
- Abdeckung: Teil-Abdeckkappe
- Unterkonstruktion: Kunststoff mit Messingrahmen, Stütznocken
- Stift: HOPPE-Vollstift, 10 mm Längsvarianz, stufenlose Anpassung durch integrierte Druckfeder im Griffhals
- Befestigung: verdeckt, Gewindeschrauben M5
- Besonderheit: integrierte Basis-Sicherheit

duraplus®



Beschreibung	Nocken Ø	Stiftl. vorsteh. Schrauben	F41-R	F49-R	F77-R	P.E.	Krt.
			Art.-Nr./€	Art.-Nr./€	Art.-Nr./€		
Fenstergriff, Stück	10	7 32-42 M5 x 45/50	<b>11570428</b> <b>46,64</b>	11570386 <b>46,64</b>	11570374 <b>53,82</b>	1	10

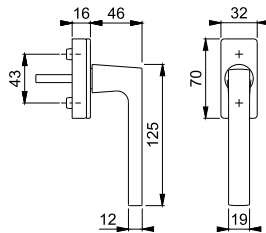

Resista® wird auf alle Oberflächen gewährt, die in der Farbnummer den Buchstaben **R** enthalten.

**Resista®**

Sonderausführungen auf Anfrage.



Secustik®  
VarioFit®

### ■ Denver - E0310/US956

duraplus®

HOPPE-Edelstahl-Dreh-/Kipp-Fenstergriff mit **Secustik®** und **VarioFit®**:

- geprüft nach **DIN EN 13126-3: 23/180-0150/03/C1** und **RAL-GZ 607/9**
- Rastung: 90°
- Abdeckung: Voll-Abdeckkappe
- Unterkonstruktion: Kunststoff, Stütznocken
- Stift: HOPPE-Vollstift, 10 mm Längsvarianz, stufenlose Anpassung durch integrierte Druckfeder im Griffhals
- Befestigung: verdeckt, Gewindeschrauben M5
- Besonderheit: integrierte Basis-Sicherheit



Beschreibung	Nocken Ø	Stiftl. vorsteh. Schrauben	F69 Art.-Nr./€			P.E.	Krt.
Fenstergriff, Stück	10	7	20-30 <b>10763600</b>			10	40
			M5 x 35/40 <b>17,44</b>				
			32-42 10763597 <b>17,44</b>			10	40

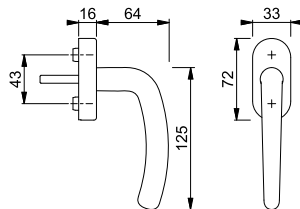

Sonderausführungen auf Anfrage.



### ■ Lisboa - M69/9L

duraplus®

HOPPE-Messing-Kreuz-Dreh-Fenstergriff:

- Rastung: ohne
- Rosette: Messing, ohne Stütznocken
- Stift: ohne
- Befestigung: sichtbar, Gewindeschrauben M5
- Besonderheit: für nach innen öffnende Drehflügel-Fenster



Beschreibung	Nocken Ø	Stiftl. vorsteh. Schrauben	F71 Art.-Nr./€			P.E.	Krt.
Kreuz-Fenstergriff (ohne Stift), Stück		7 ohne M5 x 40	<b>505449</b> <b>33,02</b>			1	10

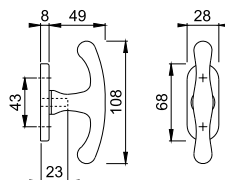



Secu200®

## London - 013S/U11Z 200NM

duraplus®



HOPPE-Aluminium-Dreh-/Kipp-Fenstergriff mit **Secu200®**, abschließbar:

- geprüft nach **DIN EN 13126-3: 23/180-0123/33/C1** und **RAL-GZ 607/9, RAL200**; erfüllt die Anforderungen nach **DIN EN 1627-1630 RC1-6**
- Schließung: Druckzylinder, Wendeschlüssel
- Rastung: 90°
- Abdeckung: Teil-Abdeckkappe
- Unterkonstruktion: Zamak, Stütznocken
- Stift: HOPPE-Vollstift
- Befestigung: verdeckt, für Gewindeschrauben M5



Beschreibung	Nocken Ø	Stiftl. vorsteh.					P.E.	Krt.	
			Schrauben	F1 Art.-Nr./€	F9 Art.-Nr./€	F8019 Art.-Nr./€			F9016 Art.-Nr./€
Fenstergriff, abschließbar, Stück	10	7	32	<b>825776</b>	6940365	6940381	6940373	2	20
			ohne	<b>34,60</b>	<b>36,28</b>	<b>42,84</b>	<b>32,96</b>		
			35	6993562	8220709	6958730	6940399	2	20
			ohne	<b>34,60</b>	<b>36,28</b>	<b>42,84</b>	<b>32,96</b>		

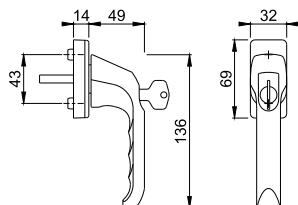

Sonderausführungen und Schließvarianten auf Anfrage.



Secu100®

## London - 013S/U34 100NM

duraplus®



HOPPE-Aluminium-Dreh-/Kipp-Fenstergriff mit **Secu100®**, abschließbar:

- geprüft nach **DIN EN 13126-3: 23/180-0132/33/C1** und **RAL-GZ 607/9, RAL100**; erfüllt die Anforderungen nach **DIN EN 1627-1630 RC1-6**
- Schließung: Druckzylinder, Wendeschlüssel
- Rastung: 90°
- Abdeckung: Teil-Abdeckkappe
- Unterkonstruktion: Kunststoff, Stütznocken
- Stift: HOPPE-Vollstift
- Befestigung: verdeckt, für Gewindeschrauben M5



Beschreibung	Nocken Ø	Stiftl. vorsteh.					P.E.	Krt.	
			Schrauben	F1 Art.-Nr./€	F9 Art.-Nr./€	F8019 Art.-Nr./€			F9016 Art.-Nr./€
Fenstergriff, abschließbar, Stück	10	7	32	<b>1827755</b>	1827827	1827835	1827843	10	40
			ohne	<b>24,42</b>	<b>25,56</b>	<b>30,22</b>	<b>23,24</b>		
			35	1929831	1929858	2019274	1865356	10	40
			ohne	<b>24,42</b>	<b>25,56</b>	<b>30,22</b>	<b>23,24</b>		

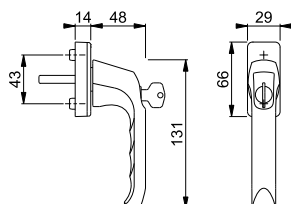

Sonderausführungen und Schließvarianten auf Anfrage.





**London - 013S/U34 TBT1**

duraplus®

HOPPE-Aluminium-Kipp-/Dreh-Fenstergriff mit **TBT1-Funktion**, abschließbar:

- Schließung: Drehzylinder, Wendeschlüssel, in 90°-Stellung abschließbar
- Rastung: 90°
- Abdeckung: Teil-Abdeckkappe
- Unterkonstruktion: Kunststoff, Stütznocken
- Stift: HOPPE-Vollstift
- Befestigung: verdeckt, für Gewindeschrauben M5



Beschreibung	Nocken Ø		Stiftl. vorsteh. Schrauben	F1	F9	F9016	P.E.	Krt.
				Art.-Nr./€	Art.-Nr./€	Art.-Nr./€		
Fenstergriff, abschließbar, Stück	10	7	32	<b>828197</b>	2200081	838264	10	40
			ohne	<b>29,30</b>	<b>30,68</b>	<b>27,90</b>		
			35	828173	3805859	2204091		
			ohne	<b>29,30</b>	<b>30,68</b>	<b>27,90</b>		

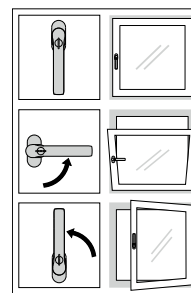
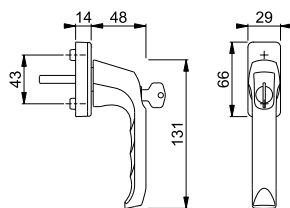

TBT-Funktion

Sonderausführungen auf Anfrage.



**London - 013S/U34**

duraplus®

HOPPE-Aluminium-Dreh-/Kipp-Fenstergriff, abschließbar:

- Schließung: Druckzylinder, Wendeschlüssel
- Rastung: 90°
- Abdeckung: Teil-Abdeckkappe
- Unterkonstruktion: Kunststoff, Stütznocken
- Stift: HOPPE-Vollstift
- Befestigung: verdeckt, für Gewindeschrauben M5



Beschreibung	Nocken Ø		Stiftl. vorsteh. Schrauben	F1	F9	F8019	F9016	P.E.	Krt.
				Art.-Nr./€	Art.-Nr./€	Art.-Nr./€	Art.-Nr./€		
Fenstergriff, abschließbar, Stück	10	7	32	<b>808151</b>	6940175	6940191	6940183	10	40
			ohne	<b>19,94</b>	<b>20,88</b>	<b>24,68</b>	<b>18,98</b>		
			35	819539	8017535	806973	6940209		
			ohne	<b>19,94</b>	<b>20,88</b>	<b>24,68</b>	<b>18,98</b>		
			35 M5 x 45				11558416 <b>19,92</b>	1	10

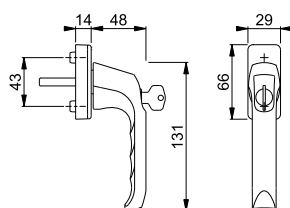

Sonderausführungen auf Anfrage.



## London - 013SV/U34

duraplus®

HOPPE-Aluminium-Dreh-/Kipp-Fenstergriff mit Druckknopf, selbstsperrend:

- Rastung: 90°
- Abdeckung: Teil-Abdeckkappe
- Unterkonstruktion: Kunststoff, Stütznocken
- Stift: HOPPE-Vollstift
- Befestigung: verdeckt, für Gewindeschrauben M5



Beschreibung	Nocken Ø	Stiftl. vorsteh. Schrauben	F1	F9	F8019	F9016	P.E.	Krt.
			Art.-Nr./€	Art.-Nr./€	Art.-Nr./€	Art.-Nr./€		
Fenstergriff mit Druckknopf, Stück	10	32	<b>804375</b>	6812986	834914	6823439	10	40
		ohne	<b>11,44</b>	<b>11,98</b>	<b>14,18</b>	<b>10,90</b>		
		35	819553	6898282	6870570	6836779	10	40
		ohne	<b>11,44</b>	<b>11,98</b>	<b>14,18</b>	<b>10,90</b>		

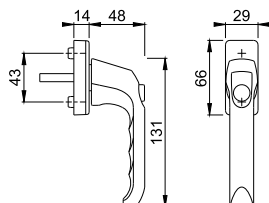

Sonderausführungen auf Anfrage.



## London - 013/U34

duraplus®

HOPPE-Aluminium-Dreh-/Kipp-Fenstergriff:

- geprüft nach **DIN EN 13126-3: 23/180-0150/03/C1** und **RAL-GZ 607/9**
- Rastung: 90°
- Abdeckung: Teil-Abdeckkappe
- Unterkonstruktion: Kunststoff, Stütznocken
- Stift: HOPPE-Vollstift
- Befestigung: verdeckt, für Gewindeschrauben M5



Beschreibung	Nocken Ø	Stiftl. vorsteh. Schrauben	F1	F9	F8019	F9016	P.E.	Krt.		
			Art.-Nr./€	Art.-Nr./€	Art.-Nr./€	Art.-Nr./€				
Fenstergriff, Stück	10	32	<b>790609</b>	797486	6583033	766192	20	120		
		ohne	<b>7,27</b>	<b>7,61</b>	<b>8,99</b>	<b>6,92</b>				
		32	11558398			11558404			1	10
		ohne	<b>8,08</b>			<b>7,74</b>				
		35	1654081	6788863	6573950	6573992	20	120		
		ohne	<b>7,27</b>	<b>7,61</b>	<b>8,99</b>	<b>6,92</b>				
		35	11539264			11539276	1	10		
		M5 x 45	<b>8,30</b>			<b>7,96</b>				

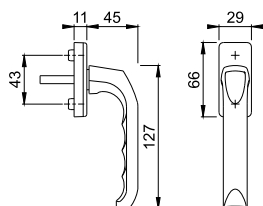

Sonderausführungen auf Anfrage.



**London - 013/U14K**

duraplus®

HOPPE-Aluminium-Dreh-/Kipp-Fenstergriff mit schmaler Rosette:

- Rastung: 90°
- Abdeckung: Teil-Abdeckkappe
- Unterkonstruktion: Kunststoff, Stütznocken
- Stift: HOPPE-Vollstift
- Befestigung: verdeckt, für Gewindeschrauben M5

Beschreibung	Nocken Ø		Stiftl. vorsteh.	F8019	F9016	P.E.	Krt.
			Schrauben	Art.-Nr./€	Art.-Nr./€		
Fenstergriff mit schmaler Rosette, Stück	10	7	32 ohne	6956890 <b>8,99</b>	<b>6956874</b> <b>6,92</b>		20 120

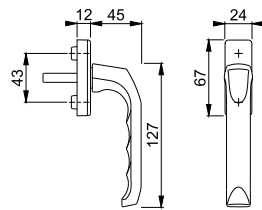

Sonderausführungen auf Anfrage.



**London - 013KH/U34**

duraplus®

HOPPE-Aluminium-Dreh-/Kipp-Fenstergriff mit Kurzhalsgriff:

• geprüft nach **DIN EN 13126-3: 23/180-0150/03/C1** und **RAL-GZ 607/9**

- Rastung: 90°
- Abdeckung: Teil-Abdeckkappe
- Unterkonstruktion: Kunststoff, Stütznocken
- Stift: HOPPE-Vollstift
- Befestigung: verdeckt, für Gewindeschrauben M5
- Besonderheit: speziell geeignet für Fenster mit Innenrollos



Beschreibung	Nocken Ø		Stiftl. vorsteh.	F1	F8019	F9016	P.E.	Krt.
			Schrauben	Art.-Nr./€	Art.-Nr./€	Art.-Nr./€		
Fenstergriff mit Kurzhalsgriff, Stück	10	7	32 ohne	<b>819584</b> <b>8,68</b>	767793 <b>10,74</b>	6814131 <b>8,27</b>	5	30

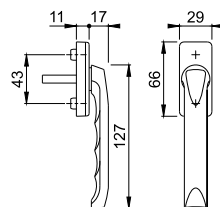

Sonderausführungen auf Anfrage.



Secustik®  
VarioFit®

## Los Angeles - M0642/US943

HOPPE-Messing-Dreh-/Kipp-Fenstergriff mit **Secustik®** und **VarioFit®**:

- geprüft nach **DIN EN 13126-3: 23/180-0140/03/C1** und **RAL-GZ 607/9**
- Rastung: 90°
- Abdeckung: Teil-Abdeckkappe
- Unterkonstruktion: Kunststoff mit Messingrahmen, Stütznocken
- Stift: HOPPE-Vollstift, 10 mm Längenvarianz, stufenlose Anpassung durch integrierte Druckfeder im Griffhals
- Befestigung: verdeckt, Gewindeschrauben M5
- Besonderheit: integrierte Basis-Sicherheit

duraplus®



Beschreibung	Nocken Ø	Stiftl. vorsteh. Schrauben	F41-R	F49-R	P.E.	Krt.
			Art.-Nr./€	Art.-Nr./€		
Fenstergriff, Stück	10	32-42 M5 x 45/50	<b>11564325</b> <b>25,68</b>	11564337 <b>25,68</b>	1	10

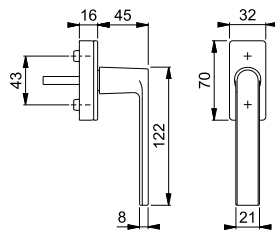

Resista® wird auf alle Oberflächen gewährt, die in der Farbnummer den Buchstaben **R** enthalten.

Resista®



Secu200®

## Luxembourg - 099S/U52Z 200NM

HOPPE-Aluminium-Dreh-/Kipp-Fenstergriff mit **Secu200®**, abschließbar:

- geprüft nach **DIN EN 13126-3: 23/180-0123/33/C1** und **RAL-GZ 607/9, RAL200**; erfüllt die Anforderungen nach **DIN EN 1627-1630 RC1-6**
- Schließung: Druckzylinder, Wendeschlüssel
- Rastung: 90°
- Abdeckung: Teil-Abdeckkappe
- Unterkonstruktion: Zamak, Stütznocken
- Stift: HOPPE-Vollstift
- Befestigung: verdeckt, für Gewindeschrauben M5

duraplus®



Beschreibung	Nocken Ø	Stiftl. vorsteh. Schrauben	F1	F9	F9016	P.E.	Krt.
			Art.-Nr./€	Art.-Nr./€	Art.-Nr./€		
Fenstergriff, abschließbar, Stück	10	32 ohne	8103285 <b>34,00</b>	<b>8083701</b> <b>35,64</b>	8083677 <b>32,40</b>	2	20
		37 M5 x 45	11621916 <b>34,16</b>	11621928 <b>35,78</b>	11621904 <b>32,52</b>	2	20

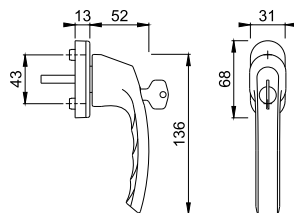

Sonderausführungen und Schließvarianten auf Anfrage.



Secu100®  
Secustik®  
VarioFit®

### ■ Luxembourg - 099S/US952 100NM

duraplus®



HOPPE-Aluminium-Dreh-/Kipp-Fenstergriff mit **Secu100®** + **Secustik®** und **VarioFit®**, abschließbar:

- geprüft nach **DIN EN 13126-3: 23/180-0132/33/C1** und **RAL-GZ 607/9, RAL100**; erfüllt die Anforderungen nach **DIN EN 1627-1630 RC1-6**
- Schließung: Druckzylinder, Wendeschlüssel
- Rastung: 90°
- Abdeckung: Teil-Abdeckkappe
- Unterkonstruktion: Kunststoff, Stütznocken
- Stift: HOPPE-Vollstift, 10 mm Längsvarianz, stufenlose Anpassung durch integrierte Druckfeder im Griffhals
- Befestigung: verdeckt, Gewindeschrauben M5
- Besonderheit: integrierte Basis-Sicherheit



Beschreibung	Nocken Ø	Stiftl. vorsteh. Schrauben	F1 Art.-Nr./€	F9 Art.-Nr./€	F8707 Art.-Nr./€	F9016 Art.-Nr./€	P.E.	Krt.
Fenstergriff, abschließbar, Stück	10	7 32-42 M5 x 50/55	10764485 <b>29,80</b>	<b>10764531</b> <b>31,20</b>	10764557 <b>28,36</b>	10764573 <b>28,36</b>	10	40

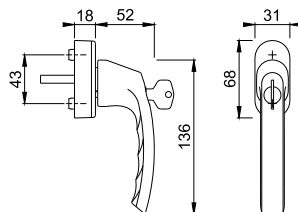

Sonderausführungen und Schließvarianten auf Anfrage.



SecuTBT®

### ■ Luxembourg - 099S/U26 TBT4

duraplus®



HOPPE-Aluminium-Kipp-/Dreh-Fenstergriff mit **SecuTBT®**, abschließbar:

- Schließung: Drehzylinder, Wendeschlüssel, in 0°- und 90°-Stellung abschließbar, automatische Verriegelungsfunktion
- Rastung: 90°
- Abdeckung: Teil-Abdeckkappe
- Unterkonstruktion: Kunststoff, Stütznocken
- Stift: HOPPE-Vollstift
- Befestigung: verdeckt, für Gewindeschrauben M5

Beschreibung	Nocken Ø	Stiftl. vorsteh. Schrauben	F1 Art.-Nr./€	F9 Art.-Nr./€	F9016 Art.-Nr./€	P.E.	Krt.	
Fenstergriff, abschließbar, Stück	10	7	32	2180130	<b>2210010</b>	2210028	10	40
			ohne	<b>31,52</b>	<b>33,00</b>	<b>30,00</b>		
			35	2210036	2104647	2210044	10	40
		ohne	<b>31,52</b>	<b>33,00</b>	<b>30,00</b>			

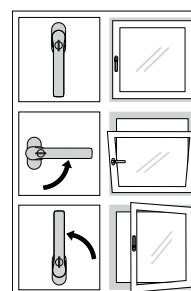
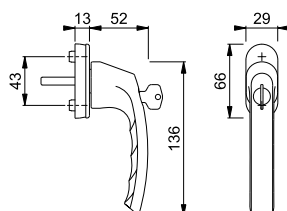

TBT-Funktion

Sonderausführungen auf Anfrage.



Secustik®  
VarioFit®

## ■ Luxembourg - 099/US952

duraplus®



HOPPE-Aluminium-Dreh-/Kipp-Fenstergriff mit **Secustik®** und **VarioFit®**:

- geprüft nach **DIN EN 13126-3: 23/180-0150/03/C1** und **RAL-GZ 607/9**
- Rastung: 90°
- Abdeckung: Teil-Abdeckkappe
- Unterkonstruktion: Kunststoff, Stütznocken
- Stift: HOPPE-Vollstift, 10 mm Längsvarianz, stufenlose Anpassung durch integrierte Druckfeder im Griffhals
- Befestigung: verdeckt, Gewindeschrauben M5
- Besonderheit: integrierte Basis-Sicherheit



Beschreibung	Nocken Ø	Stiftl. vorsteh. Schrauben	F1	F9	F8707	F9016	P.E.	Krt.
			Art.-Nr./€	Art.-Nr./€	Art.-Nr./€	Art.-Nr./€		
Fenstergriff, Stück	10	7 32-42 M5 x 45/50	10761612 <b>7,91</b>	<b>10761647</b> <b>8,30</b>	10761655 <b>7,53</b>	10761778 <b>7,53</b>	10	60

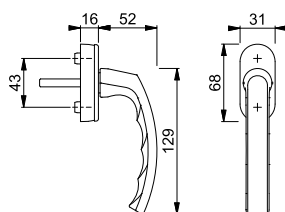

Sonderausführungen auf Anfrage.

## ■ Luxembourg - 099KH/U26

duraplus®



HOPPE-Aluminium-Dreh-/Kipp-Fenstergriff mit Kurzhalsgriff:

- geprüft nach **DIN EN 13126-3: 23/180-0150/03/C1** und **RAL-GZ 607/9**
- Rastung: 90°
- Abdeckung: Teil-Abdeckkappe
- Unterkonstruktion: Kunststoff, Stütznocken
- Stift: HOPPE-Vollstift
- Befestigung: verdeckt, für Gewindeschrauben M5
- Besonderheit: speziell geeignet für Fenster mit Innenrollos



Beschreibung	Nocken Ø	Stiftl. vorsteh. Schrauben	F1	F9	F8707	F9016	P.E.	Krt.
			Art.-Nr./€	Art.-Nr./€	Art.-Nr./€	Art.-Nr./€		
Fenstergriff mit Kurzhalsgriff, Stück	10	32 ohne	1789285 <b>13,37</b>	<b>1789314</b> <b>14,02</b>	1789322 <b>12,73</b>	1789331 <b>12,73</b>	5	30

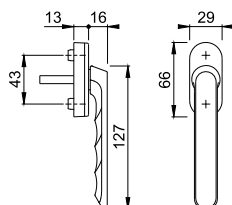

Sonderausführungen auf Anfrage.

Kunststoff-Distanzplatte für Sockelerhöhung um 4 mm siehe S. 887.



Secustik®  
VarioFit®

**Marseille - 0138/US956**

duraplus®

HOPPE-Aluminium-Dreh-/Kipp-Fenstergriff mit **Secustik®** und **VarioFit®**:

- geprüft nach **DIN EN 13126-3: 23/180-0150/03/C1** und **RAL-GZ 607/9**
- Rastung: 90°
- Abdeckung: Voll-Abdeckkappe
- Unterkonstruktion: Kunststoff, Stütznocken
- Stift: HOPPE-Vollstift, 10 mm Längsvarianz, stufenlose Anpassung durch integrierte Druckfeder im Griffhals
- Befestigung: verdeckt, Gewindeschrauben M5
- Besonderheit: integrierte Basis-Sicherheit



Beschreibung	Nocken Ø		Stiftl. vorsteh.	F1	F1-2-S	F9	P.E.	Krt.
			Schrauben	Art.-Nr./€	Art.-Nr./€	Art.-Nr./€		
Fenstergriff, Stück	10	7	20-30	<b>10762586</b>	10762607	10762594	10	40
			M5 x 35/40	<b>14,76</b>	<b>23,82</b>	<b>15,48</b>		
			32-42	10762551	10762578	10762560	10	40
			M5 x 45/50	<b>14,76</b>	<b>23,82</b>	<b>15,48</b>		

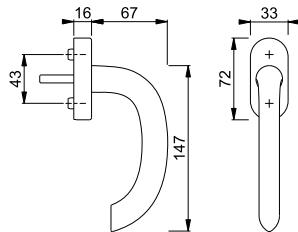

Der Buchstabe **S** in der Farbnummer steht für SecuSan®, die antimikrobielle Oberfläche.

**SecuSan®**

Sonderausführungen auf Anfrage.



Secustik®  
VarioFit®

**Marseille - E0138/US956**

duraplus®

HOPPE-Edelstahl-Dreh-/Kipp-Fenstergriff mit **Secustik®** und **VarioFit®**:

- geprüft nach **DIN EN 13126-3: 23/180-0150/03/C1** und **RAL-GZ 607/9**
- Rastung: 90°
- Abdeckung: Voll-Abdeckkappe
- Unterkonstruktion: Kunststoff, Stütznocken
- Stift: HOPPE-Vollstift, 10 mm Längsvarianz, stufenlose Anpassung durch integrierte Druckfeder im Griffhals
- Befestigung: verdeckt, Gewindeschrauben M5
- Besonderheit: integrierte Basis-Sicherheit



Beschreibung	Nocken Ø		Stiftl. vorsteh.	F69	F69-S	P.E.	Krt.
			Schrauben	Art.-Nr./€	Art.-Nr./€		
Fenstergriff, Stück	10	7	20-30	<b>10763685</b>	10763693	10	40
			M5 x 35/40	<b>24,84</b>	<b>34,58</b>		
			32-42	10763669	10763677	10	40
			M5 x 45/50	<b>24,84</b>	<b>34,58</b>		

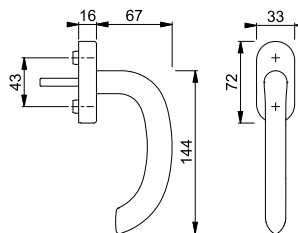

Der Buchstabe **S** in der Farbnummer steht für SecuSan®, die antimikrobielle Oberfläche.

**SecuSan®**

Sonderausführungen auf Anfrage.



Secu100®  
Secustik®  
VarioFit®

## ■ New York - 0810S/US10 100NM

HOPPE-Aluminium-Dreh-/Kipp-Fenstergriff mit **Secu100® + Secustik®** und **VarioFit®**, abschließbar:

- geprüft nach **DIN EN 13126-3: 23/180-0132/33/C1** und **RAL-GZ 607/9, RAL100**; erfüllt die Anforderungen nach **DIN EN 1627-1630 RC1-6**
- Schließung: Druckzylinder, Wendeschlüssel
- Rastung: 90°
- Abdeckung: Teil-Abdeckkappe
- Unterkonstruktion: Kunststoff, Stütznocken
- Stift: HOPPE-Vollstift, 10 mm Längenvarianz, stufenlose Anpassung durch integrierte Druckfeder im Griffhals
- Befestigung: verdeckt, Gewindeschrauben M5
- Besonderheit: integrierte Basis-Sicherheit

duraplus®



Beschreibung	Nocken Ø	Stiftl. vorsteh. Schrauben	F1	F9	F8707	F9016	P.E.	Krt.
			Art.-Nr./€	Art.-Nr./€	Art.-Nr./€	Art.-Nr./€		
Fenstergriff, abschließbar, Stück	10	32-42 M5 x 50/55	<b>10764194</b> <b>28,52</b>	10764223 <b>29,90</b>	10764231 <b>27,18</b>	10764240 <b>27,18</b>	10	40

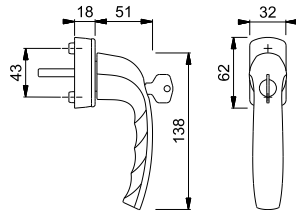

Sonderausführungen und Schließvarianten auf Anfrage.



Secu100®

## ■ New York - 0810S/U10 100NM

HOPPE-Aluminium-Dreh-/Kipp-Fenstergriff mit **Secu100®**, abschließbar:

- geprüft nach **DIN EN 13126-3: 23/180-0132/33/C1** und **RAL-GZ 607/9, RAL100**; erfüllt die Anforderungen nach **DIN EN 1627-1630 RC1-6**
- Schließung: Druckzylinder, Wendeschlüssel
- Rastung: 90°
- Abdeckung: Teil-Abdeckkappe
- Unterkonstruktion: Kunststoff, Stütznocken
- Stift: HOPPE-Vollstift
- Befestigung: verdeckt, Gewindeschrauben M5

duraplus®



Beschreibung	Nocken Ø	Stiftl. vorsteh. Schrauben	F1	F9	F8707	F9016	P.E.	Krt.
			Art.-Nr./€	Art.-Nr./€	Art.-Nr./€	Art.-Nr./€		
Fenstergriff, abschließbar, Stück	10	37	<b>3551211</b>	3551318	3551334	3551326	10	40
		M5 x 45	<b>22,70</b>	<b>23,76</b>	<b>21,60</b>	<b>21,60</b>		
		43	3551369	3551377	3551406	3551393	10	40
		M5 x 55	<b>22,70</b>	<b>23,76</b>	<b>21,60</b>	<b>21,60</b>		

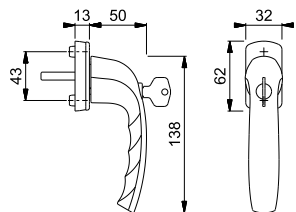

Sonderausführungen und Schließvarianten auf Anfrage.





**New York - 0810S/U10 TBT1**

duraplus®

HOPPE-Aluminium-Kipp-/Dreh-Fenstergriff mit **TBT1-Funktion**, abschließbar:

- Schließung: Drehzylinder, Wendeschlüssel, in 90°-Stellung abschließbar
- Rastung: 90°
- Abdeckung: Teil-Abdeckkappe
- Unterkonstruktion: Kunststoff, Stütznocken
- Stift: HOPPE-Vollstift
- Befestigung: verdeckt, für Gewindeschrauben M5



Beschreibung	Nocken Ø		Stiftl. vorsteh. Schrauben	F1	F9	F8707	F9016	P.E.	Krt.
				Art.-Nr./€	Art.-Nr./€	Art.-Nr./€	Art.-Nr./€		
Fenstergriff, abschließbar, Stück	10	7	32	<b>3286454</b>	3286489	3295959	3286500	10	40
			ohne	<b>27,44</b>	<b>28,76</b>	<b>26,14</b>	<b>26,14</b>		
			35	3286471	3286497	3295967	3286518		
			ohne	<b>27,44</b>	<b>28,76</b>	<b>26,14</b>	<b>26,14</b>		
			40	3426488	3426496	3426509	3426517		
			ohne	<b>27,44</b>	<b>28,76</b>	<b>26,14</b>	<b>26,14</b>		

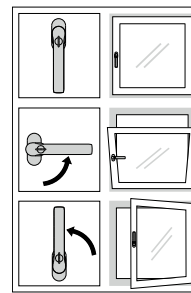
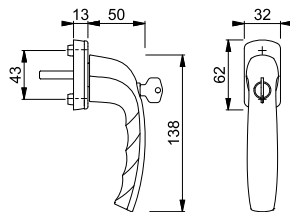

TBT-Funktion

Sonderausführungen auf Anfrage.



**SecuDuplex®**

**New York - 0810SVS/U10**

duraplus®

HOPPE-Aluminium-Dreh-/Kipp-Fenstergriff mit **SecuDuplex®**, abschließbar:

- Schließung: Druckknopf-Schließzylinder, Wendeschlüssel
- Rastung: 90°
- Abdeckung: Teil-Abdeckkappe
- Unterkonstruktion: Kunststoff, Stütznocken
- Stift: HOPPE-Vollstift
- Befestigung: verdeckt, für Gewindeschrauben M5



17

Beschreibung	Nocken Ø		Stiftl. vorsteh. Schrauben	F1	F9	F8707	F9016	P.E.	Krt.
				Art.-Nr./€	Art.-Nr./€	Art.-Nr./€	Art.-Nr./€		
Fenstergriff, abschließbar, Stück	10	7	32	<b>3286577</b>	3286593	3286614	3286631	10	40
			ohne	<b>18,08</b>	<b>18,92</b>	<b>17,22</b>	<b>17,22</b>		
			35	3286585	3286606	3286622	3286649		
			ohne	<b>18,08</b>	<b>18,92</b>	<b>17,22</b>	<b>17,22</b>		
			40	3426883	3426891	3426912	3426921		
			ohne	<b>18,08</b>	<b>18,92</b>	<b>17,22</b>	<b>17,22</b>		

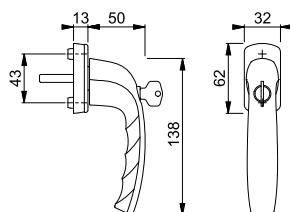

Sonderausführungen auf Anfrage.



## ■ New York - 0810SV/U10

duraplus®

HOPPE-Aluminium-Dreh-/Kipp-Fenstergriff mit Druckknopf, selbstsperrend:

- Rastung: 90°
- Abdeckung: Teil-Abdeckkappe
- Unterkonstruktion: Kunststoff, Stütznocken
- Stift: HOPPE-Vollstift
- Befestigung: verdeckt, für Gewindeschrauben M5



Beschreibung	Nocken Ø	Stiftl. vorsteh. Schrauben	F1	F9	F8707	F9016	P.E.	Krt.
			Art.-Nr./€	Art.-Nr./€	Art.-Nr./€	Art.-Nr./€		
Fenstergriff mit Druckknopf, Stück	10	32	<b>3285558</b>	3285654	3285689	3285700	10	40
		ohne	<b>9,60</b>	<b>10,04</b>	<b>9,12</b>	<b>9,12</b>		
		35	3285566	3285671	3285697	3285718		
		ohne	<b>9,60</b>	<b>10,04</b>	<b>9,12</b>	<b>9,12</b>	10	40
		40	3427157	3427165	3427173	3427181	10	40
		ohne	<b>9,60</b>	<b>10,04</b>	<b>9,12</b>	<b>9,12</b>		

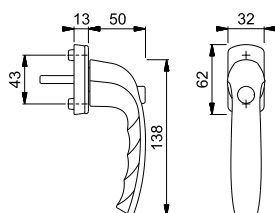

Sonderausführungen auf Anfrage.



## ■ New York - 0810/US10

duraplus®

HOPPE-Aluminium-Dreh-/Kipp-Fenstergriff mit **Secustik®** und **VarioFit®**:

- geprüft nach **DIN EN 13126-3: 23/180-0150/03/C1** und **RAL-GZ 607/9**
- Rastung: 90°
- Abdeckung: Teil-Abdeckkappe
- Unterkonstruktion: Kunststoff, Stütznocken
- Stift: HOPPE-Vollstift, 10 mm Längsvarianz, stufenlose Anpassung durch integrierte Druckfeder im Griffhals
- Befestigung: verdeckt, Gewindeschrauben M5
- Besonderheit: integrierte Basis-Sicherheit



Beschreibung	Nocken Ø	Stiftl. vorsteh. Schrauben	F1	F9	F8707	F9016	P.E.	Krt.
			Art.-Nr./€	Art.-Nr./€	Art.-Nr./€	Art.-Nr./€		
Fenstergriff, Stück	10	32-42	<b>3748612</b>	3755732	3755821	3755927	10	60
		M5 x 45/50	<b>5,81</b>	<b>6,11</b>	<b>5,55</b>	<b>5,55</b>		
		32-42	11540187			11540175		
		M5 x 45/50	<b>6,62</b>			<b>6,36</b>	1	10

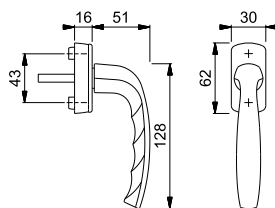

Sonderausführungen auf Anfrage.

Secustik®  
VarioFit®



**New York - 0810/U10**

duraplus®



HOPPE-Aluminium-Dreh-/Kipp-Fenstergriff:

- geprüft nach **DIN EN 13126-3: 23/180-0150/03/C1** und **RAL-GZ 607/9**
- Rastung: 90°
- Abdeckung: Teil-Abdeckkappe
- Unterkonstruktion: Kunststoff, Stütznocken
- Stift: HOPPE-Vollstift
- Befestigung: verdeckt, für Gewindeschrauben M5



Beschreibung	Nocken Ø		Stiftl. vorsteh. Schrauben	F1	F9	F8707	F9016	P.E.	Krt.
				Art.-Nr./€	Art.-Nr./€	Art.-Nr./€	Art.-Nr./€		
Fenstergriff, Stück	10	7	32	<b>3285099</b>	3285347	3285380	3285401	20	120
			ohne	<b>4,21</b>	<b>4,39</b>	<b>4,00</b>	<b>4,00</b>	20	120
			35	3285101	3285371	3285398	3285419	20	120
			ohne	<b>4,21</b>	<b>4,39</b>	<b>4,00</b>	<b>4,00</b>	20	120
			40	3415973	3427350	3415981	3415990	20	120
			ohne	<b>4,21</b>	<b>4,39</b>	<b>4,00</b>	<b>4,00</b>	20	120

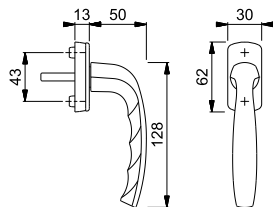

Sonderausführungen auf Anfrage.



**New York - 0810/U76**

duraplus®

HOPPE-Aluminium-Dreh-/Kipp-Fenstergriff mit schmaler Rosette:

- Rastung: 90°
- Abdeckung: Teil-Abdeckkappe
- Unterkonstruktion: Kunststoff, Stütznocken
- Stift: HOPPE-Vollstift
- Befestigung: verdeckt, für Gewindeschrauben M5

Beschreibung	Nocken Ø		Stiftl. vorsteh. Schrauben	F1	F9	F8707	F9016	P.E.	Krt.
				Art.-Nr./€	Art.-Nr./€	Art.-Nr./€	Art.-Nr./€		
Fenstergriff mit schmaler Rosette, Stück	10	7	32	<b>3285726</b>	3285734	3285742	3285751	20	120
			ohne	<b>7,28</b>	<b>7,64</b>	<b>6,94</b>	<b>6,94</b>	20	120
			35	3371405	3371421	3371561	3371587	20	120
			ohne	<b>7,28</b>	<b>7,64</b>	<b>6,94</b>	<b>6,94</b>	20	120

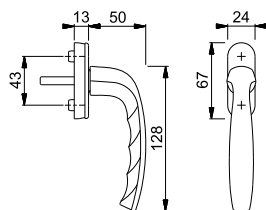

Sonderausführungen auf Anfrage.



Secustik®  
VarioFit®

## Paris - 038/US956

HOPPE-Aluminium-Dreh-/Kipp-Fenstergriff mit **Secustik®** und **VarioFit®**:

- geprüft nach **DIN EN 13126-3: 23/180-0150/03/C1** und **RAL-GZ 607/9**
- Rastung: 90°
- Abdeckung: Voll-Abdeckkappe
- Unterkonstruktion: Kunststoff, Stütznocken
- Stift: HOPPE-Vollstift, 10 mm Längenvarianz, stufenlose Anpassung durch integrierte Druckfeder im Griffhals
- Befestigung: verdeckt, Gewindeschrauben M5
- Besonderheit: integrierte Basis-Sicherheit

duraplus®



Beschreibung	Nocken Ø	Stiftl. vorsteh. Schrauben	F1	F1-2-S	P.E.	Krt.
			Art.-Nr./€	Art.-Nr./€		
Fenstergriff, Stück	10	20-30	<b>10763061</b>	10763095	10	40
		M5 x 35/40	<b>17,68</b>	<b>26,60</b>		
		32-42	10763028	10763052		
		M5 x 45/50	<b>17,68</b>	<b>26,60</b>	10	40

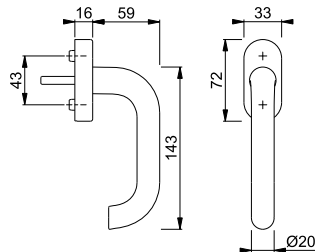

Der Buchstabe **S** in der Farbnummer steht für SecuSan®, die antimikrobielle Oberfläche.

SecuSan®

Sonderausführungen auf Anfrage.

Neu



## Paris - 038/U30

HOPPE-Aluminium-Dreh-/Kipp-Fenstergriff:

- Rastung: 90°
- Abdeckung: Voll-Abdeckkappe
- Unterkonstruktion: Kunststoff, Stütznocken
- Stift: HOPPE-Vollstift
- Befestigung: verdeckt, Gewindeschrauben M5

duraplus®



Beschreibung	Nocken Ø	Stiftl. vorsteh. Schrauben	F1	P.E.	Krt.
			Art.-Nr./€		
Fenstergriff, Stück	10	32	<b>3820477</b>	10	40
		M5 x 40	<b>13,34</b>		
		37	3820485		
		M5 x 45	<b>13,34</b>		
		43	3820493	10	40
		M5 x 55	<b>13,34</b>		

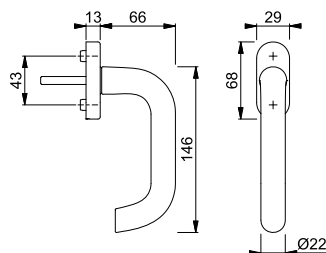



Secustik®  
VarioFit®

■ **Paris - E038/US956**

duraplus®

HOPPE-Edelstahl-Dreh-/Kipp-Fenstergriff mit **Secustik®** und **VarioFit®**:

- geprüft nach **DIN EN 13126-3: 23/180-0150/03/C1** und **RAL-GZ 607/9**
- Rastung: 90°
- Abdeckung: Voll-Abdeckkappe
- Unterkonstruktion: Kunststoff, Stütznocken
- Stift: HOPPE-Vollstift, 10 mm Längsvarianz, stufenlose Anpassung durch integrierte Druckfeder im Griffhals
- Befestigung: verdeckt, Gewindeschrauben M5
- Besonderheit: integrierte Basis-Sicherheit



Beschreibung	Nocken Ø		Stiftl. vorsteh. Schrauben	F69	F69-S	P.E.	Krt.
				Art.-Nr./€	Art.-Nr./€		
Fenstergriff, Stück	10	7	20-30	<b>10763731</b>	10763749	10	40
			M5 x 35/40	<b>44,30</b>	<b>54,06</b>		
			32-42	10763706	10763722		
			M5 x 45/50	<b>44,30</b>	<b>54,06</b>	10	40

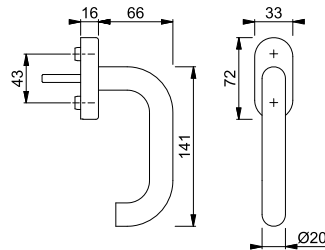

Der Buchstabe **S** in der Farbnummer steht für SecuSan®, die antimikrobielle Oberfläche.

**SecuSan®**

Sonderausführungen auf Anfrage.

Neu



■ **Paris - E038/U30**

duraplus®

HOPPE-Edelstahl-Dreh-/Kipp-Fenstergriff:

- Rastung: 90°
- Abdeckung: Voll-Abdeckkappe
- Unterkonstruktion: Kunststoff, Stütznocken
- Stift: HOPPE-Vollstift
- Befestigung: verdeckt, Gewindeschrauben M5



Beschreibung	Nocken Ø		Stiftl. vorsteh. Schrauben	F69	P.E.	Krt.
				Art.-Nr./€		
Fenstergriff, Stück	10	7	32	<b>2807246</b>	10	40
			M5 x 40	<b>11,68</b>		
			37	3324318		
			M5 x 50	<b>11,68</b>		
			43	11533225	10	40
			M5 x 55	<b>11,68</b>		

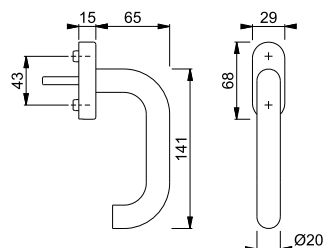



Secustik®  
VarioFit®

## San Francisco - 0301/US956

HOPPE-Aluminium-Dreh-/Kipp-Fenstergriff mit **Secustik®** und **VarioFit®**:

- geprüft nach **DIN EN 13126-3: 23/180-0150/03/C1** und **RAL-GZ 607/9**
- Rastung: 90°
- Abdeckung: Voll-Abdeckkappe
- Unterkonstruktion: Kunststoff, Stütznocken
- Stift: HOPPE-Vollstift, 10 mm Längenvarianz, stufenlose Anpassung durch integrierte Druckfeder im Griffhals
- Befestigung: verdeckt, Gewindeschrauben M5
- Besonderheit: integrierte Basis-Sicherheit

duraplus®



Beschreibung	Nocken Ø	Stiftl. vorsteh. Schrauben	F1		F9		P.E.	Krt.
			Art.-Nr./€	Art.-Nr./€	Art.-Nr./€	Art.-Nr./€		
Fenstergriff, Stück	10	20-30	<b>10763141</b>	10763159			10	40
		M5 x 35/40	<b>18,52</b>	<b>19,40</b>				
		32-42	10763108	10763116			10	40
		M5 x 45/50	<b>18,52</b>	<b>19,40</b>				

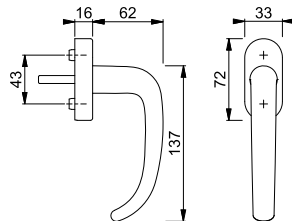

Sonderausführungen auf Anfrage.

## San Francisco - E0301/US956

HOPPE-Edelstahl-Dreh-/Kipp-Fenstergriff mit **Secustik®** und **VarioFit®**:

- geprüft nach **DIN EN 13126-3: 23/180-0150/03/C1** und **RAL-GZ 607/9**
- Rastung: 90°
- Abdeckung: Voll-Abdeckkappe
- Unterkonstruktion: Kunststoff, Stütznocken
- Stift: HOPPE-Vollstift, 10 mm Längenvarianz, stufenlose Anpassung durch integrierte Druckfeder im Griffhals
- Befestigung: verdeckt, Gewindeschrauben M5
- Besonderheit: integrierte Basis-Sicherheit

duraplus®



Beschreibung	Nocken Ø	Stiftl. vorsteh. Schrauben	F69		P.E.	Krt.
			Art.-Nr./€	Art.-Nr./€		
Fenstergriff, Stück	10	20-30	<b>10763781</b>		10	40
		M5 x 35/40	<b>32,44</b>			
		32-42	10763773		10	40
		M5 x 45/50	<b>32,44</b>			

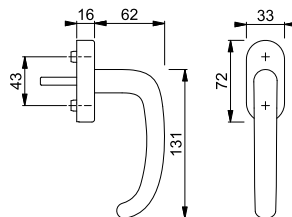

Sonderausführungen auf Anfrage.

Secustik®  
VarioFit®



Secustik®  
VarioFit®

### Stockholm - 0140/US956

duraplus®

HOPPE-Aluminium-Dreh-/Kipp-Fenstergriff mit **Secustik®** und **VarioFit®**:

- geprüft nach **DIN EN 13126-3: 23/180-0150/03/C1** und **RAL-GZ 607/9**
- Rastung: 90°
- Abdeckung: Voll-Abdeckkappe
- Unterkonstruktion: Kunststoff, Stütznocken
- Stift: HOPPE-Vollstift, 10 mm Längsvarianz, stufenlose Anpassung durch integrierte Druckfeder im Griffhals
- Befestigung: verdeckt, Gewindeschrauben M5
- Besonderheit: integrierte Basis-Sicherheit



Beschreibung	Nocken Ø		Stiftl. vorsteh.	F1	F1-2-S	F9	P.E.	Krt.
			Schrauben	Art.-Nr./€	Art.-Nr./€	Art.-Nr./€		
Fenstergriff, Stück	10	7	20-30	<b>10763221</b>	10763255	10763239	10	40
			M5 x 35/40	<b>14,76</b>	<b>23,82</b>	<b>15,48</b>		
			32-42	10763183	10763212	10763191		
			M5 x 45/50	<b>14,76</b>	<b>23,82</b>	<b>15,48</b>	10	40

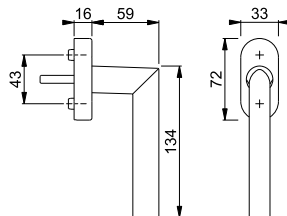

Der Buchstabe **S** in der Farbnummer steht für SecuSan®, die antimikrobielle Oberfläche.

SecuSan®

Sonderausführungen auf Anfrage.



Secustik®  
VarioFit®

### Stockholm - E0140/US956

duraplus®

HOPPE-Edelstahl-Dreh-/Kipp-Fenstergriff mit **Secustik®** und **VarioFit®**:

- geprüft nach **DIN EN 13126-3: 23/180-0150/03/C1** und **RAL-GZ 607/9**
- Rastung: 90°
- Abdeckung: Voll-Abdeckkappe
- Unterkonstruktion: Kunststoff, Stütznocken
- Stift: HOPPE-Vollstift, 10 mm Längsvarianz, stufenlose Anpassung durch integrierte Druckfeder im Griffhals
- Befestigung: verdeckt, Gewindeschrauben M5
- Besonderheit: integrierte Basis-Sicherheit



Beschreibung	Nocken Ø		Stiftl. vorsteh.	F69	F69-S	P.E.	Krt.
			Schrauben	Art.-Nr./€	Art.-Nr./€		
Fenstergriff, Stück	10	7	20-30	<b>10763829</b>	10763837	10	40
			M5 x 35/40	<b>24,84</b>	<b>34,58</b>		
			32-42	10763790	10763802		
			M5 x 45/50	<b>24,84</b>	<b>34,58</b>		

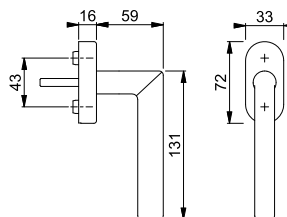

Der Buchstabe **S** in der Farbnummer steht für SecuSan®, die antimikrobielle Oberfläche.

SecuSan®

Sonderausführungen auf Anfrage.



Secu100®

## ■ Tōkyō - 0710S/U26 100NM

duraplus®



HOPPE-Aluminium-Dreh-/Kipp-Fenstergriff mit **Secu100®**, abschließbar:

- geprüft nach **DIN EN 13126-3: 23/180-0132/33/C1** und **RAL-GZ 607/9, RAL100**; erfüllt die Anforderungen nach **DIN EN 1627-1630 RC1-6**
- Schließung: Druckzylinder, Wendeschlüssel
- Rastung: 90°
- Abdeckung: Teil-Abdeckkappe
- Unterkonstruktion: Kunststoff, Stütznocken
- Stift: HOPPE-Vollstift
- Befestigung: verdeckt, für Gewindeschrauben M5



Beschreibung	Nocken Ø	Stiftl. vorsteh.					P.E.	Krt.	
			Schrauben	F1 Art.-Nr./€	F9 Art.-Nr./€	F8707 Art.-Nr./€			F9016 Art.-Nr./€
Fenstergriff, abschließbar, Stück	10	7	32	<b>1827851</b>	1827886	1827894	1827907	10	40
			ohne	<b>22,96</b>	<b>24,06</b>	<b>21,86</b>	<b>21,86</b>	10	40
			35	2019987	1904909	1917507	1917494	10	40
			ohne	<b>22,96</b>	<b>24,06</b>	<b>21,86</b>	<b>21,86</b>	10	40
			40	2168069	2168077	1937882	1937891	10	40
			ohne	<b>22,96</b>	<b>24,06</b>	<b>21,86</b>	<b>21,86</b>		

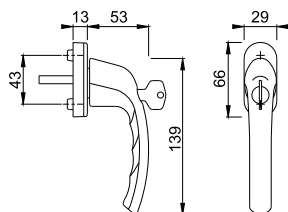

Sonderausführungen und Schließvarianten auf Anfrage.



## ■ Tōkyō - 0710S/U26 TBT1

duraplus®

HOPPE-Aluminium-Kipp-/Dreh-Fenstergriff mit **TBT1-Funktion**, abschließbar:

- Schließung: Drehzylinder, Wendeschlüssel, in 90°-Stellung abschließbar
- Rastung: 90°
- Abdeckung: Teil-Abdeckkappe
- Unterkonstruktion: Kunststoff, Stütznocken
- Stift: HOPPE-Vollstift
- Befestigung: verdeckt, für Gewindeschrauben M5



Beschreibung	Nocken Ø	Stiftl. vorsteh.					P.E.	Krt.	
			Schrauben	F1 Art.-Nr./€	F9 Art.-Nr./€	F8707 Art.-Nr./€			F9016 Art.-Nr./€
Fenstergriff, abschließbar, Stück	10	7	32	<b>2071048</b>	2209959		3053757	10	40
			ohne	<b>27,84</b>	<b>29,18</b>		<b>26,52</b>	10	40
			35	2199631	2209975		2199640	10	40
			ohne	<b>27,84</b>	<b>29,18</b>		<b>26,52</b>	10	40
			40	2858721	2858756	2384378	2361213	10	40
			ohne	<b>27,84</b>	<b>29,18</b>	<b>26,52</b>	<b>26,52</b>		

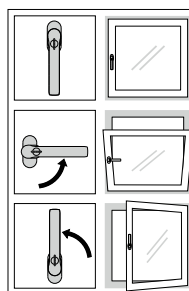
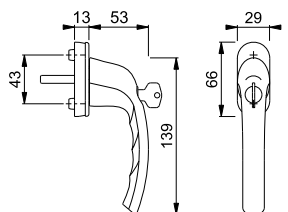

TBT-Funktion

Sonderausführungen auf Anfrage.





**Tōkyō - 0710S/U26**

duraplus®

HOPPE-Aluminium-Dreh-/Kipp-Fenstergriff, abschließbar:

- Schließung: Druckzylinder, Wendeschlüssel
- Rastung: 90°
- Abdeckung: Teil-Abdeckkappe
- Unterkonstruktion: Kunststoff, Stütznocken
- Stift: HOPPE-Vollstift
- Befestigung: verdeckt, für Gewindeschrauben M5



Beschreibung	Nocken Ø		Stiftl. vorsteh. Schrauben	F1	F9	F8707	F9016	P.E.	Krt.
				Art.-Nr./€	Art.-Nr./€	Art.-Nr./€	Art.-Nr./€		
Fenstergriff, abschließbar, Stück	10	7	32	<b>8104861</b>	8104879	8104887	8104903	10	40
			ohne	<b>18,48</b>	<b>19,38</b>	<b>17,60</b>	<b>17,60</b>		
			35	8164535	8156499	1748459	8156507		
			ohne	<b>18,48</b>	<b>19,38</b>	<b>17,60</b>	<b>17,60</b>	10	40
			40	1958270	2151355	1923907	1752571	10	40
			ohne	<b>18,48</b>	<b>19,38</b>	<b>17,60</b>	<b>17,60</b>		

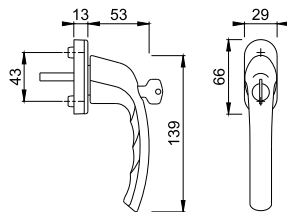

Sonderausführungen auf Anfrage.



**Tōkyō - 0710SV/U26**

duraplus®

HOPPE-Aluminium-Dreh-/Kipp-Fenstergriff mit Druckknopf, selbstsperrend:

- Rastung: 90°
- Abdeckung: Teil-Abdeckkappe
- Unterkonstruktion: Kunststoff, Stütznocken
- Stift: HOPPE-Vollstift
- Befestigung: verdeckt, für Gewindeschrauben M5



Beschreibung	Nocken Ø		Stiftl. vorsteh. Schrauben	F1	F9	F8707	F9016	P.E.	Krt.
				Art.-Nr./€	Art.-Nr./€	Art.-Nr./€	Art.-Nr./€		
Fenstergriff mit Druckknopf, Stück	10	7	32	<b>1747472</b>	1757136	1747499	1747501	10	40
			ohne	<b>9,98</b>	<b>10,48</b>	<b>9,52</b>	<b>9,52</b>		
			35	1747536	1747561	1747579	1747587		
			ohne	<b>9,98</b>	<b>10,48</b>	<b>9,52</b>	<b>9,52</b>	10	40
			40	2024701	2151347	1960492	1960484	10	40
			ohne	<b>9,98</b>	<b>10,48</b>	<b>9,52</b>	<b>9,52</b>		

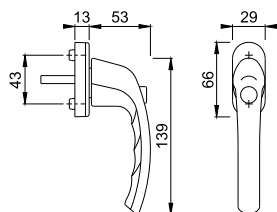

Sonderausführungen auf Anfrage.



## ■ Tōkyō - 0710/U26

duraplus®



HOPPE-Aluminium-Dreh-/Kipp-Fenstergriff:

- geprüft nach **DIN EN 13126-3: 23/180-0150/03/C1** und **RAL-GZ 607/9**
- Rastung: 90°
- Abdeckung: Teil-Abdeckkappe
- Unterkonstruktion: Kunststoff, Stütznocken
- Stift: HOPPE-Vollstift
- Befestigung: verdeckt, für Gewindeschrauben M5



Beschreibung	Nocken Ø	Stiftl. vorsteh. Schrauben	F1	F9	F8707	F9016	P.E.	Krt.
			Art.-Nr./€	Art.-Nr./€	Art.-Nr./€	Art.-Nr./€		
Fenstergriff, Stück	10	32 ohne	<b>8106619</b> 4,86	8106650 5,12	8106668 4,64	8106700 4,64	20	120
		35 ohne	8127680 4,86	8155525 5,12	8218885 4,64	8127672 4,64	20	120
		40 ohne	8128548 4,86	2151339 5,12	1784513 4,64	8127607 4,64	20	120

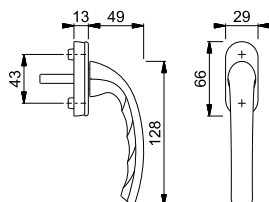

Sonderausführungen auf Anfrage.



## ■ Tōkyō - 0710LVK/U71Z

duraplus®

HOPPE-Aluminium-Dreh-Fenstergriff mit schmaler Rosette und verkröpftem Griff:

- Rastung: ohne
- Abdeckung: Teil-Abdeckkappe
- Unterkonstruktion: Zamak, Stütznocken
- Stift: HOPPE-Vollstift
- Befestigung: verdeckt, für Gewindeschrauben M5
- Besonderheit: für nach außen öffnende Schwingflügel-Fenster, keine Kippstellung; Fenstergriff-Drehwinkel bis 90°

Beschreibung	Nocken Ø	Stiftl. vorsteh. Schrauben	F1	F9016	P.E.	Krt.
			Art.-Nr./€	Art.-Nr./€		
Fenstergriff mit schmaler Rosette, verkröpft rechts, Stück	10	40 ohne	<b>2606778</b> 8,08	2611198 7,70	20	120
Fenstergriff mit schmaler Rosette, verkröpft links, Stück	10	40 ohne	2606760 8,08	2611180 7,70	20	120

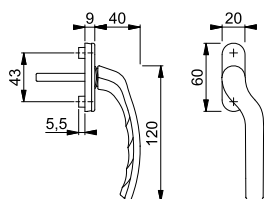



**Tōkyō - 0710ES/6**

duraplus®

HOPPE-Aluminium-Dreh-Fenstergriff mit schmaler Rosette, abschließbar:

- Schließung: Druckknopf-Schließzylinder, Wendeschlüssel
- Rastung: ohne
- Abdeckung: Teil-Abdeckung
- Unterkonstruktion: Aluminium, Stütznocken
- Stift: HOPPE-Vollstift
- Befestigung: verdeckt, für Gewindeschrauben M5
- Besonderheit: für Drehflügel- und nach außen öffnende Klappflügel-Fenster, keine Kippstellung; Fenstergriff-Drehwinkel bis 90°, nicht abschließbare Version mit Kunststoff-Abdeckkappe



Beschreibung	Nocken Ø	Stiftl. vorsteh. Schrauben	F1 Art.-Nr./€	F9016 Art.-Nr./€	P.E.	Krt.
Fenstergriff mit schmaler Rosette, abschließbar, Stück	10	7 40 ohne	<b>2607009</b> <b>6,58</b>	2607017 <b>6,26</b>	10	40

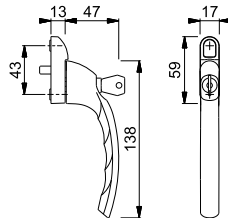

**Tōkyō - 0710EVKS/6**

duraplus®

HOPPE-Aluminium-Dreh-Fenstergriff mit schmaler Rosette und verkröpftem Griff, abschließbar:

- Schließung: Druckknopf-Schließzylinder, Wendeschlüssel
- Rastung: ohne
- Abdeckung: Teil-Abdeckung
- Unterkonstruktion: Aluminium, Stütznocken
- Stift: HOPPE-Vollstift
- Befestigung: verdeckt, für Gewindeschrauben M5
- Besonderheit: für Drehflügel- und nach außen öffnende Klappflügel-Fenster, keine Kippstellung; Fenstergriff-Drehwinkel bis 90°, nicht abschließbare Version mit Kunststoff-Abdeckkappe



Beschreibung	Nocken Ø	Stiftl. vorsteh. Schrauben	F1 Art.-Nr./€	F9016 Art.-Nr./€	P.E.	Krt.
Fenstergriff mit schmaler Rosette, verkröpft links, abschließbar, Stück	10	7 40 ohne	2611083 <b>11,34</b>	2611121 <b>10,80</b>	10	40
Fenstergriff mit schmaler Rosette, verkröpft rechts, abschließbar, Stück	10	7 40 ohne	<b>2611091</b> <b>11,34</b>	2611147 <b>10,80</b>	10	40

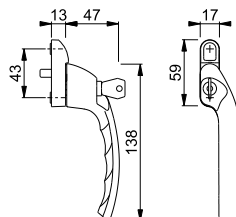

17



SecuSignal®

Secu100®

Secustik®

VarioFit®

## ■ Toulon - 0737S/FR-409 100NM

duraplus®

HOPPE-**SecuSignal®**-Aluminium-Dreh-/Kipp-Funk-Fenstergriff mit **Secu100® + Secustik®** und **VarioFit®**, abschließbar:

- Schließung: Druckzylinder, Wendeschlüssel
- Rastung: 90°
- Abdeckung: Voll-Abdeckkappe
- Unterkonstruktion: Kunststoff, Stütznocken
- Stift: HOPPE-Vollstift, 10 mm Längsvarianz, stufenlose Anpassung durch integrierte Druckfeder im Griffhals
- Befestigung: verdeckt, Gewindeschrauben M5
- Besonderheit: integrierte Basis-Sicherheit, batterie-/kabellose Funk-Konsole (Sender) zur Übertragung der Griffstellung (geöffnet/gekippt/geschlossen)



Beschreibung	Nocken Ø	Stiftl. vorsteh. Schrauben	F1	F9	F9016	P.E.	Krt.
			Art.-Nr./€	Art.-Nr./€	Art.-Nr./€		
Funk-Fenstergriff, abschließbar, Stück	10	32-42 M5 x 55/60	<b>11513159</b> <b>125,68</b>	11513160 <b>131,66</b>	11513184 <b>119,70</b>	1	10

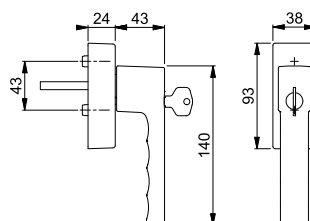

Sonderausführungen und Schließvarianten auf Anfrage.



SecuSignal®

Secustik®

VarioFit®

## ■ Toulon - 0737/FR-409

duraplus®

HOPPE-**SecuSignal®**-Aluminium-Dreh-/Kipp-Funk-Fenstergriff mit **Secustik®** und **VarioFit®**:

- Rastung: 90°
- Abdeckung: Voll-Abdeckkappe
- Unterkonstruktion: Kunststoff, Stütznocken
- Stift: HOPPE-Vollstift, 10 mm Längsvarianz, stufenlose Anpassung durch integrierte Druckfeder im Griffhals
- Befestigung: verdeckt, Gewindeschrauben M5
- Besonderheit: integrierte Basis-Sicherheit, batterie-/kabellose Funk-Konsole (Sender) zur Übertragung der Griffstellung (geöffnet/gekippt/geschlossen)



Beschreibung	Nocken Ø	Stiftl. vorsteh. Schrauben	F1	F9	F9016	P.E.	Krt.
			Art.-Nr./€	Art.-Nr./€	Art.-Nr./€		
Funk-Fenstergriff, Stück	10	32-42 M5 x 55/60	<b>10759310</b> <b>100,68</b>	10819976 <b>105,48</b>	10819968 <b>95,88</b>	1	10

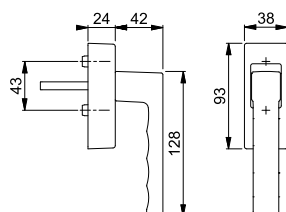

Sonderausführungen auf Anfrage.



Secu100®  
Secustik®  
VarioFit®

### Toulon - 0737S/US947-1 100NM

duraplus®



HOPPE-Aluminium-Dreh-/Kipp-Fenstergriff mit **Secu100®** + **Secustik®** und **VarioFit®**, abschließbar:

- geprüft nach **DIN EN 13126-3: 23/180-0132/33/C1** und **RAL-GZ 607/9, RAL100**; erfüllt die Anforderungen nach **DIN EN 1627-1630 RC1-6**
- Schließung: Druckzylinder, Wendeschlüssel
- Rastung: 90°
- Abdeckung: Teil-Abdeckkappe
- Unterkonstruktion: Kunststoff, Stütznocken
- Stift: HOPPE-Vollstift, 10 mm Längsvarianz, stufenlose Anpassung durch integrierte Druckfeder im Griffhals
- Befestigung: verdeckt, Gewindeschrauben M5
- Besonderheit: integrierte Basis-Sicherheit



Beschreibung	Nocken Ø	Stiftl. vorsteh. Schrauben	F1 Art.-Nr./€	F9 Art.-Nr./€	F8707 Art.-Nr./€	F9016 Art.-Nr./€	P.E.	Krt.
Fenstergriff, abschließbar, Stück	10	7 32-42 M5 x 50/55	<b>10764792</b> <b>30,26</b>	10764821 <b>31,72</b>	10764830 <b>28,84</b>	10764848 <b>28,84</b>	2	20

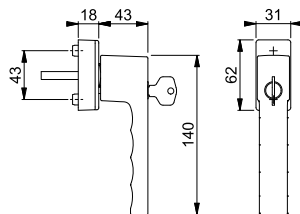

Sonderausführungen und Schließvarianten auf Anfrage.



SecuTBT®

### Toulon - 0737S/U947 TBT4

duraplus®



HOPPE-Aluminium-Kipp-/Dreh-Fenstergriff mit **SecuTBT®**, abschließbar:

- Schließung: Drehzylinder, Wendeschlüssel, in 0°- und 90°-Stellung abschließbar, automatische Verriegelungsfunktion
- Rastung: 90°
- Abdeckung: Teil-Abdeckkappe
- Unterkonstruktion: Kunststoff, Stütznocken
- Stift: HOPPE-Vollstift
- Befestigung: verdeckt, Gewindeschrauben M5

Beschreibung	Nocken Ø	Stiftl. vorsteh. Schrauben	F1 Art.-Nr./€	F9 Art.-Nr./€	F8707 Art.-Nr./€	F9016 Art.-Nr./€	P.E.	Krt.
Fenstergriff, abschließbar, Stück	10	32	<b>3937851</b>	3937940	3937974	3938029	2	20
		M5 x 40	<b>32,14</b>	<b>33,68</b>	<b>30,60</b>	<b>30,60</b>		
		37	3937860	3937958	3937982	3938037	2	20
		M5 x 45	<b>32,14</b>	<b>33,68</b>	<b>30,60</b>	<b>30,60</b>		
		43	3937878	3937966	3938002	3938045	2	20
		M5 x 50	<b>32,14</b>	<b>33,68</b>	<b>30,60</b>	<b>30,60</b>		

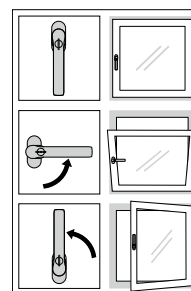
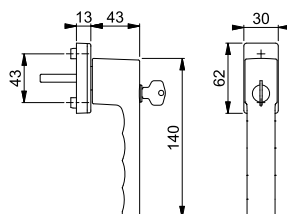

TBT-Funktion

Sonderausführungen auf Anfrage.



SecuDuplex®

## ■ Toulon - 0737SVS/U947

duraplus®

HOPPE-Aluminium-Dreh-/Kipp-Fenstergriff mit **SecuDuplex®**, abschließbar:

- Schließung: Druckknopf-Schließzylinder, Wendeschlüssel
- Rastung: 90°
- Abdeckung: Teil-Abdeckkappe
- Unterkonstruktion: Kunststoff, Stütznocken
- Stift: HOPPE-Vollstift
- Befestigung: verdeckt, Gewindeschrauben M5



Beschreibung	Nocken Ø	Stiftl. vorsteh. ↔	Stiftl. vorsteh.				P.E.	Krt.	
			Schrauben	F1 Art.-Nr./€	F9 Art.-Nr./€	F8707 Art.-Nr./€			F9016 Art.-Nr./€
Fenstergriff, abschließbar, Stück	10	7	32	<b>3937641</b>	3937747	3937780	3937819	2	20
			M5 x 40	<b>19,96</b>	<b>20,90</b>	<b>19,00</b>	<b>19,00</b>		
			37	3937659	3937755	3937798	3937827	2	20
			M5 x 45	<b>19,96</b>	<b>20,90</b>	<b>19,00</b>	<b>19,00</b>		
			43	3937667	3937763	3937801	3937835	2	20
			M5 x 50	<b>19,96</b>	<b>20,90</b>	<b>19,00</b>	<b>19,00</b>		

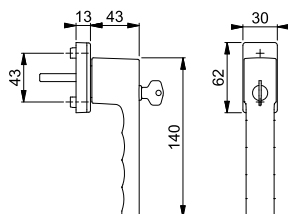

Sonderausführungen auf Anfrage.

## ■ Toulon - 0737SV/U947

duraplus®

HOPPE-Aluminium-Dreh-/Kipp-Fenstergriff mit Druckknopf, selbstsperrend:

- Rastung: 90°
- Abdeckung: Teil-Abdeckkappe
- Unterkonstruktion: Kunststoff, Stütznocken
- Stift: HOPPE-Vollstift
- Befestigung: verdeckt, Gewindeschrauben M5



Beschreibung	Nocken Ø	Stiftl. vorsteh. ↔	Stiftl. vorsteh.				P.E.	Krt.	
			Schrauben	F1 Art.-Nr./€	F9 Art.-Nr./€	F8707 Art.-Nr./€			F9016 Art.-Nr./€
Fenstergriff mit Druckknopf, Stück	10	7	32	<b>3937448</b>	3937536	3937561	3937608	2	20
			M5 x 40	<b>11,46</b>	<b>12,02</b>	<b>10,92</b>	<b>10,92</b>		
			37	3937456	3937544	3937587	3937616	2	20
			M5 x 45	<b>11,46</b>	<b>12,02</b>	<b>10,92</b>	<b>10,92</b>		
			43	3937464	3937552	3937595	3937624	2	20
			M5 x 50	<b>11,46</b>	<b>12,02</b>	<b>10,92</b>	<b>10,92</b>		

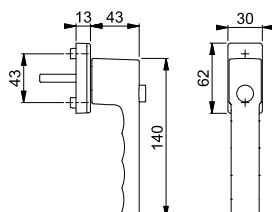

Sonderausführungen auf Anfrage.



Secustik®  
VarioFit®

**Toulon - 0737/US947**

duraplus®

HOPPE-Aluminium-Dreh-/Kipp-Fenstergriff mit **Secustik®** und **VarioFit®**:

- geprüft nach **DIN EN 13126-3: 23/180-0150/03/C1** und **RAL-GZ 607/9**
- Rastung: 90°
- Abdeckung: Teil-Abdeckkappe
- Unterkonstruktion: Kunststoff, Stütznocken
- Stift: HOPPE-Vollstift, 10 mm Längenvarianz, stufenlose Anpassung durch integrierte Druckfeder im Griffhals
- Befestigung: verdeckt, Gewindeschrauben M5
- Besonderheit: integrierte Basis-Sicherheit



Beschreibung	Nocken Ø		Stiftl. vorsteh.	F1	F9	F8707	F9016	P.E.	Krt.
			Schrauben	Art.-Nr./€	Art.-Nr./€	Art.-Nr./€	Art.-Nr./€		
Fenstergriff, Stück	10	7	32-42 M5 x 45/50	<b>3937114</b> 8,73	3937157 9,12	3937173 8,30	3937181 8,30	10	60

Sonderausführungen auf Anfrage.

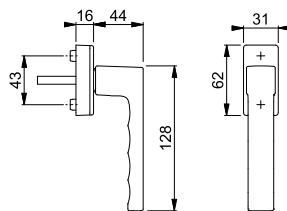

Secustik®  
VarioFit®

**Trondheim - E0430/US956**

duraplus®

HOPPE-Edelstahl-Dreh-/Kipp-Fenstergriff mit **Secustik®** und **VarioFit®**:

- geprüft nach **DIN EN 13126-3: 23/180-0150/03/C1** und **RAL-GZ 607/9**
- Rastung: 90°
- Abdeckung: Voll-Abdeckkappe
- Unterkonstruktion: Kunststoff, Stütznocken
- Stift: HOPPE-Vollstift, 10 mm Längenvarianz, stufenlose Anpassung durch integrierte Druckfeder im Griffhals
- Befestigung: verdeckt, Gewindeschrauben M5
- Besonderheit: integrierte Basis-Sicherheit



Beschreibung	Nocken Ø		Stiftl. vorsteh.	F69				P.E.	Krt.
			Schrauben	Art.-Nr./€					
Fenstergriff, Stück	10	7	20-30	<b>10763853</b>				10	40
			32-42	10763845				10	40
			M5 x 45/50	<b>25,82</b>					

Sonderausführungen auf Anfrage.

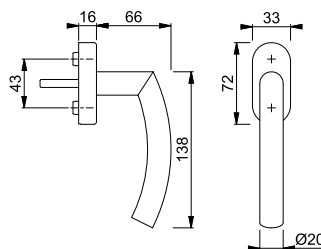



Secustik®  
VarioFit®

## Verona - 0510/US952

HOPPE-Aluminium-Dreh-/Kipp-Fenstergriff mit **Secustik®** und **VarioFit®**:

- geprüft nach **DIN EN 13126-3: 23/180-0150/03/C1** und **RAL-GZ 607/9**
- Rastung: 90°
- Abdeckung: Teil-Abdeckkappe
- Unterkonstruktion: Kunststoff, Stütznocken
- Stift: HOPPE-Vollstift, 10 mm Längenvarianz, stufenlose Anpassung durch integrierte Druckfeder im Griffhals
- Befestigung: verdeckt, Gewindeschrauben M5
- Besonderheit: integrierte Basis-Sicherheit

duraplus®



Beschreibung	Nocken Ø	Stiftl. vorsteh. Schrauben	F1	F9	P.E.	Krt.
			Art.-Nr./€	Art.-Nr./€		
Fenstergriff, Stück	10	32-42 M5 x 45/50	<b>10761794</b> <b>8,90</b>	10761831 <b>9,33</b>		10 60

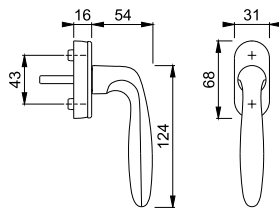

Sonderausführungen auf Anfrage.

Neu



Secustik®  
VarioFit®

## Verona - M051/US956

HOPPE-Messing-Dreh-/Kipp-Fenstergriff mit **Secustik®** und **VarioFit®**:

- geprüft nach **DIN EN 13126-3: 23/180-0150/03/C1** und **RAL-GZ 607/9**
- Rastung: 90°
- Abdeckung: Voll-Abdeckkappe
- Unterkonstruktion: Kunststoff, Stütznocken
- Stift: HOPPE-Vollstift, 10 mm Längenvarianz, stufenlose Anpassung durch integrierte Druckfeder im Griffhals
- Befestigung: verdeckt, Gewindeschrauben M5
- Besonderheit: integrierte Basis-Sicherheit

duraplus®



Beschreibung	Nocken Ø	Stiftl. vorsteh. Schrauben	F49-R	F77-R	P.E.	Krt.
			Art.-Nr./€	Art.-Nr./€		
Fenstergriff, Stück	10	32-42 M5 x 45/50	11568239 <b>32,78</b>	<b>11568276</b> <b>37,84</b>		1 10

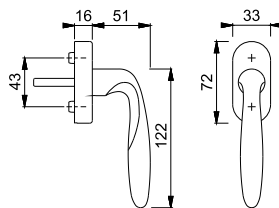

Resista® wird auf alle Oberflächen gewährt, die in der Farbnummer den Buchstaben **R** enthalten.

Resista®





Secustik®  
VarioFit®

### Verona - E0800/US956

HOPPE-Edelstahl-Dreh-/Kipp-Fenstergriff mit **Secustik®** und **VarioFit®**:

- geprüft nach **DIN EN 13126-3: 23/180-0150/03/C1** und **RAL-GZ 607/9**
- Rastung: 90°
- Abdeckung: Voll-Abdeckkappe
- Unterkonstruktion: Kunststoff, Stütznocken
- Stift: HOPPE-Vollstift, 10 mm Längsvarianz, stufenlose Anpassung durch integrierte Druckfeder im Griffhals
- Befestigung: verdeckt, Gewindeschrauben M5
- Besonderheit: integrierte Basis-Sicherheit

duraplus®



Beschreibung	Nocken Ø	Stiftl. vorsteh. Schrauben	F69 Art.-Nr./€			P.E.	Krt.
Fenstergriff, Stück	10	7	20-30	<b>10763870</b>		10	40
			M5 x 35/40	<b>51,76</b>			
			32-42	10763861		10	40
		M5 x 45/50	<b>51,76</b>				

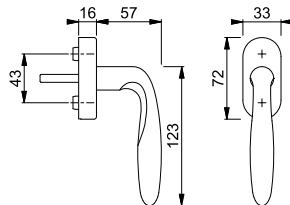

Sonderausführungen auf Anfrage.

Neu



Secustik®  
VarioFit®

### Vitória - M0515/US956

HOPPE-Messing-Dreh-/Kipp-Fenstergriff mit **Secustik®** und **VarioFit®**:

- geprüft nach **DIN EN 13126-3: 23/180-0150/03/C1** und **RAL-GZ 607/9**
- Rastung: 90°
- Abdeckung: Voll-Abdeckkappe
- Unterkonstruktion: Kunststoff, Stütznocken
- Stift: HOPPE-Vollstift, 10 mm Längsvarianz, stufenlose Anpassung durch integrierte Druckfeder im Griffhals
- Befestigung: verdeckt, Gewindeschrauben M5
- Besonderheit: integrierte Basis-Sicherheit

duraplus®



Beschreibung	Nocken Ø	Stiftl. vorsteh. Schrauben	F41-R Art.-Nr./€	F49-R Art.-Nr./€	F77-R Art.-Nr./€	P.E.	Krt.	
Fenstergriff, Stück	10	7	32-42	10809022	11568295	<b>11568689</b>	1	10
			M5 x 45/50	<b>26,36</b>	<b>26,36</b>	<b>30,42</b>		

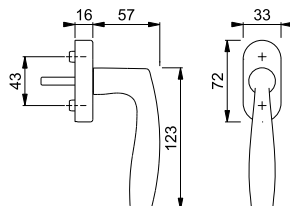

Resista® wird auf alle Oberflächen gewährt, die in der Farbnummer den Buchstaben **R** enthalten.

**Resista®**

Sonderausführungen auf Anfrage.



## London - SG013

duraplus®

HOPPE-Aluminium-Fenster-Steckgriff:

- Stift: HOPPE-Vollstift
- Besonderheit: für das Einstecken in Fenster-Getriebeüsse, die mit einer Griffloch-Verdeckrosette abgedeckt sind

Beschreibung		Stiftl. vorsteh.	F9016				P.E.	Krt.
			Art.-Nr./€					
Steckgriff, Stück	7	45	<b>713035</b> <b>11,35</b>				5	30

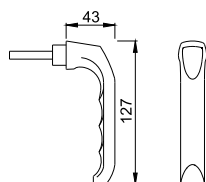

Passende Griffloch-Verdeckrosetten siehe ab. S. 760.



## Tôkyô - SG0710RH

duraplus®

HOPPE-Aluminium-Fenster-Steckgriff:

- Stift: HOPPE-Vollstift
- Besonderheit: für das Einstecken in Fenster-Getriebeüsse, die mit einer Griffloch-Verdeckrosette abgedeckt sind

Beschreibung		Stiftl. vorsteh.	F9016				P.E.	Krt.
			Art.-Nr./€					
Steckgriff, Stück	7	45	<b>1776281</b> <b>9,07</b>				5	30

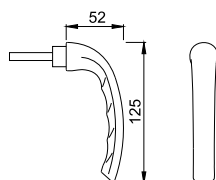

Passende Griffloch-Verdeckrosetten siehe ab. S. 760.



## U26SV

duraplus®

HOPPE-Aluminium-Fenster-Griffloch-Verdeckrosette:

- Abdeckung: verschiebbare Teil-Abdeckkappe
- Unterkonstruktion: Kunststoff, Stütznocken
- Befestigung: verdeckt, für Gewindeschrauben M5
- Besonderheit: geeignet für das Abdecken der Fenster-Getriebeüsse

Beschreibung	Nocken Ø	Schrauben	F9016				P.E.	Krt.
			F1 Art.-Nr./€	F9 Art.-Nr./€	F8707 Art.-Nr./€	F9016 Art.-Nr./€		
Griffloch-Verdeckrosette, Stück	10	ohne	<b>672240</b> <b>6,60</b>	811601 <b>6,92</b>	1838024 <b>6,30</b>	1721504 <b>6,30</b>	10	60

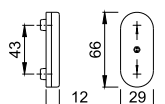

Passende Steckgriffe siehe S. 760.



**U34SV**

duraplus®

HOPPE-Aluminium-Fenster-Griffloch-Verdeckkrosette:

- Abdeckung: verschiebbare Teil-Abdeckkappe
- Unterkonstruktion: Kunststoff, Stütznocken
- Befestigung: verdeckt, für Gewindeschrauben M5
- Besonderheit: geeignet für das Abdecken der Fenster-Getriebebus

Beschreibung	Nocken Ø	Schrauben	F1	F9	F8019	F9016	P.E.	Krt.
			Art.-Nr./€	Art.-Nr./€	Art.-Nr./€	Art.-Nr./€		
Griffloch-Verdeckkrosette, Stück	10	ohne	<b>686551</b> 6,60	735709 6,92	671472 8,20	569571 6,30	10	60

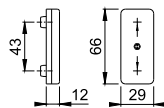

Passende Steckgriffe siehe S. 760.



**U956V**

duraplus®

HOPPE-Aluminium-Fenster-Griffloch-Verdeckkrosette:

- Abdeckung: Voll-Abdeckkappe, schwenkbares Abdeckblech
- Unterkonstruktion: Kunststoff, Stütznocken
- Befestigung: verdeckt, für Gewindeschrauben M5
- Besonderheit: geeignet für das Abdecken der Fenster-Getriebebus

Beschreibung	Nocken Ø	Schrauben	F1				P.E.	Krt.
			Art.-Nr./€					
Griffloch-Verdeckkrosette, Stück	10	ohne	<b>3077708</b> 14,82				10	60

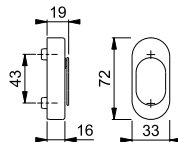

Passende Steckgriffe siehe S. 760.



**EU956V**

duraplus®

HOPPE-Edelstahl-Fenster-Griffloch-Verdeckkrosette:

- Abdeckung: Voll-Abdeckkappe, schwenkbares Abdeckblech
- Unterkonstruktion: Kunststoff, Stütznocken
- Befestigung: verdeckt, für Gewindeschrauben M5
- Besonderheit: geeignet für das Abdecken der Fenster-Getriebebus



Beschreibung	Nocken Ø	Schrauben	F69				P.E.	Krt.
			Art.-Nr./€					
Griffloch-Verdeckkrosette, Stück	10	ohne	<b>3043065</b> 23,22				10	60

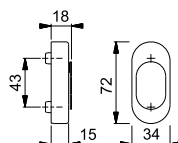

Passende Steckgriffe siehe S. 760.

Neu



SecuSelect®

Secu100®

Secustik®

Schnellstift

## AUS950S 100NM

duraplus®



HOPPE-Aluminium-Dreh-/Kipp-Fenstergriff-Rosette **SecuSelect®** mit **Secu100®** + **Secustik®**, abschließbar:

- geprüft nach **DIN EN 13126-3: 23/180-0132/33/C1** und **RAL-GZ 607**
- Schließung: Druckzylinder, Wendeschlüssel
- Rastung: 90°
- Abdeckung: Voll-Abdeckkappe
- Unterkonstruktion: Zamak, Stütznocken
- Stift: **HOPPE-Schnellstift** mit HOPPE-Vollstift
- Befestigung: verdeckt, Gewindeschrauben M5
- Besonderheit: integrierte Basis-Sicherheit



Beschreibung	Nocken Ø	Stiftl. vorsteh. Schrauben	F1	F1-2-S	F9	F8707	P.E.	Krt.
			Art.-Nr./€	Art.-Nr./€	Art.-Nr./€	Art.-Nr./€		
Fenstergriff-Rosette, abschließbar, Stück	10	32	<b>11507865</b>	11635927	11677855	11677795	1	20
		M5 x 45	<b>61,98</b>	<b>68,78</b>	<b>64,92</b>	<b>59,02</b>		
		37	11507883	11635939	11585456	11677806	1	20
		M5 x 50	<b>61,98</b>	<b>68,78</b>	<b>64,92</b>	<b>59,02</b>		
Beschreibung	10	43	11507895	11635988	11677867	11677818	1	20
		M5 x 55	<b>61,98</b>	<b>68,78</b>	<b>64,92</b>	<b>59,02</b>		
		Stiftl. vorsteh. Schrauben	F9016					
		Art.-Nr./€						
Fenstergriff-Rosette, abschließbar, Stück	10	32	11677825				1	20
		M5 x 45	<b>59,02</b>					
		37	11677831				1	20
		M5 x 50	<b>59,02</b>					
Beschreibung	10	43	11677843				1	20
		M5 x 55	<b>59,02</b>					

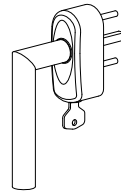
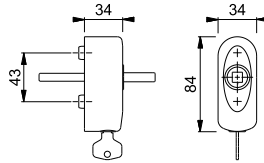

Montagebeispiel

Der Buchstabe **S** in der Farbnummer steht für SecuSan®, die antimikrobielle Oberfläche.

SecuSan®

Ausschließlich kombinierbar mit HOPPE-Schnellstift-Türgriff-Lochteilen, siehe Kapitel Innentür-Garnituren.

Neu



SecuSelect®  
Secu100®  
Secustik®  
SecuTBT®  
Schnellstift



**AUS950S 100NM TBT4**

duraplus®

HOPPE-Aluminium-Kipp-/Dreh-Fenstergriff-Rosette **SecuSelect®** mit **Secu100®** + **Secustik®** und **SecuTBT®**, abschließbar:

- erfüllt die Anforderungen nach **DIN EN 1627-1630 RC1-6**
- Schließung: Drehzylinder, Wendeschlüssel, in 0°- und 90°-Stellung abschließbar, automatische Verriegelungsfunktion
- Rastung: 90°
- Abdeckung: Voll-Abdeckkappe
- Unterkonstruktion: Zamak, Stütznocken
- Stift: **HOPPE-Schnellstift** mit HOPPE-Vollstift
- Befestigung: verdeckt, Gewindeschrauben M5
- Besonderheit: integrierte Basis-Sicherheit



Beschreibung	Nocken Ø		Stiftl. vorsteh.	F1	F1-2-S	F9	F8707	P.E.	Krt.						
				Schrauben	Art.-Nr./€	Art.-Nr./€	Art.-Nr./€			Art.-Nr./€					
Fenstergriff-Rosette, abschließbar, Stück	10	7	32	<b>11634170</b>	11635995	11677946	11677910	1	20						
			M5 x 45	<b>75,98</b>	<b>82,10</b>	<b>79,58</b>	<b>72,36</b>								
			37	11634248	11636014	11677958	11677922	1	20						
			M5 x 50	<b>75,98</b>	<b>82,10</b>	<b>79,58</b>	<b>72,36</b>								
Fenstergriff-Rosette, abschließbar, Stück	10	7	43	11634418	11636026	11677965	11677934	1	20						
			M5 x 55	<b>75,98</b>	<b>82,10</b>	<b>79,58</b>	<b>72,36</b>								
			Beschreibung				Nocken Ø		Stiftl. vorsteh.	F9016				P.E.	Krt.
			Schrauben				Art.-Nr./€								
Fenstergriff-Rosette, abschließbar, Stück	10	7	32	11677880				1	20						
			M5 x 45	<b>72,36</b>											
			37	11677892				1	20						
			M5 x 50	<b>72,36</b>											
Fenstergriff-Rosette, abschließbar, Stück	10	7	43	11677909				1	20						
			M5 x 55	<b>72,36</b>											

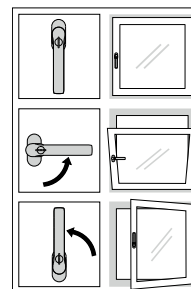
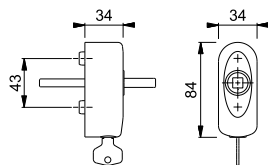

TBT-Funktion

Der Buchstabe **S** in der Farbnummer steht für SecuSan®, die antimikrobielle Oberfläche.

**SecuSan®**

Ausschließlich kombinierbar mit HOPPE-Schnellstift-Türgriff-Lochteilen, siehe Kapitel Innentür-Garnituren.

Neu



SecuSelect®

Secu100®

Secustik®

Schnellstift®

## EUS950S 100NM

HOPPE-Edelstahl-Dreh-/Kipp-Fenstergriff-Rosette **SecuSelect®** mit **Secu100® + Secustik®**, abschließbar:

- geprüft nach **DIN EN 13126-3: 23/180-0132/33/C1** und **RAL-GZ 607/9**
- Schließung: Druckzylinder, Wendeschlüssel
- Rastung: 90°
- Abdeckung: Voll-Abdeckkappe
- Unterkonstruktion: Zamak, Stütznocken
- Stift: **HOPPE-Schnellstift** mit HOPPE-Vollstift
- Befestigung: verdeckt, Gewindeschrauben M5
- Besonderheit: integrierte Basis-Sicherheit

duraplus®



Beschreibung	Nocken Ø	Stiftl. vorsteh. Schrauben	F69		P.E.	Krt.
			Art.-Nr./€	F69-S Art.-Nr./€		
Fenstergriff-Rosette, abschließbar, Stück	10	32	<b>11517755</b>	11636221	1	20
		M5 x 45	<b>106,32</b>	<b>116,06</b>		
		37	11517761	11636233		
		M5 x 50	<b>106,32</b>	<b>116,06</b>		
		43	11517773	11636245	1	20
		M5 x 55	<b>106,32</b>	<b>116,06</b>		

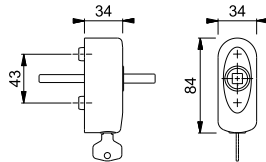

Der Buchstabe **S** in der Farbnummer steht für SecuSan®, die antimikrobielle Oberfläche.

SecuSan®

Ausschließlich kombinierbar mit HOPPE-Schnellstift-Türgriff-Lochteilen, siehe Kapitel Innentür-Garnituren.

Neu



SecuSelect®

Secu100®

Secustik®

SecuTBT®

Schnellstift®

## EUS950S 100NM TBT4

HOPPE-Edelstahl-Kipp-/Dreh-Fenstergriff-Rosette **SecuSelect®** mit **Secu100® + Secustik®** und **SecuTBT®**, abschließbar:

- erfüllt die Anforderungen nach **DIN EN 1627-1630 RC1-6**
- Schließung: Drehzylinder, Wendeschlüssel, in 0°- und 90°-Stellung abschließbar, automatische Verriegelungsfunktion
- Rastung: 90°
- Abdeckung: Voll-Abdeckkappe
- Unterkonstruktion: Zamak, Stütznocken
- Stift: **HOPPE-Schnellstift** mit HOPPE-Vollstift
- Befestigung: verdeckt, Gewindeschrauben M5
- Besonderheit: integrierte Basis-Sicherheit

duraplus®



Beschreibung	Nocken Ø	Stiftl. vorsteh. Schrauben	F69		P.E.	Krt.
			Art.-Nr./€	F69-S Art.-Nr./€		
Fenstergriff-Rosette, abschließbar, Stück	10	32	<b>11634492</b>	11636257	1	20
		M5 x 45	<b>119,66</b>	<b>129,40</b>		
		37	11634509	11636269		
		M5 x 50	<b>119,66</b>	<b>129,40</b>		
		43	11634510	11636270	1	20
		M5 x 55	<b>119,66</b>	<b>129,40</b>		

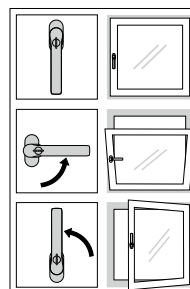
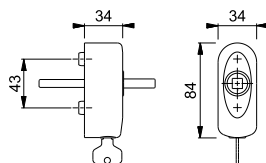

TBT-Funktion

Der Buchstabe **S** in der Farbnummer steht für SecuSan®, die antimikrobielle Oberfläche.

SecuSan®

Ausschließlich kombinierbar mit HOPPE-Schnellstift-Türgriff-Lochteilen, siehe Kapitel Innentür-Garnituren.

Neu



SecuSelect®  
Secu100®  
Secustik®  
Schnellstift

**MUS950S 100NM**

duraplus®



HOPPE-Messing-Dreh-/Kipp-Fenstergriff-Rosette **SecuSelect®** mit **Secu100®** + **Secustik®**, abschließbar:

- geprüft nach **DIN EN 13126-3: 23/180-0132/33/C1** und **RAL-GZ 607**
- Schließung: Druckzylinder, Wendeschlüssel
- Rastung: 90°
- Abdeckung: Voll-Abdeckkappe
- Unterkonstruktion: Zamak, Stütznocken
- Stift: **HOPPE-Schnellstift** mit HOPPE-Vollstift
- Befestigung: verdeckt, Gewindeschrauben M5
- Besonderheit: integrierte Basis-Sicherheit



Beschreibung	Nocken Ø	Stiftl. vorsteh. Schrauben	F41-R Art.-Nr./€	F49-R Art.-Nr./€	F77-R Art.-Nr./€	P.E.	Krt.	
Fenstergriff-Rosette, abschließbar, Stück	10	7	32 M5 x 45	11522185 <b>124,46</b>	11522082 <b>124,46</b>	<b>11521995</b> <b>143,60</b>	1	20
			37 M5 x 50	11522203 <b>124,46</b>	11522094 <b>124,46</b>	11522045 <b>143,60</b>	1	20
			43 M5 x 55	11522215 <b>124,46</b>	11522100 <b>124,46</b>	11522057 <b>143,60</b>	1	20

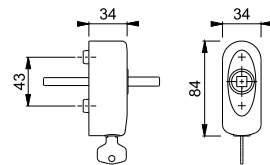

Resista® wird auf alle Oberflächen gewährt, die in der Farbnummer den Buchstaben **R** enthalten.

**Resista®**

Ausschließlich kombinierbar mit HOPPE-Schnellstift-Türgriff-Lochteilen, siehe Kapitel Innentür-Garnituren.

Neu



SecuSelect®  
Secu100®  
Secustik®  
SecuTBT®  
Schnellstift

**MUS950S 100NM TBT4**

duraplus®

HOPPE-Messing-Kipp-/Dreh-Fenstergriff-Rosette **SecuSelect®** mit **Secu100®** + **Secustik®** und **SecuTBT®**, abschließbar:

- erfüllt die Anforderungen nach **DIN EN 1627-1630 RC1-6**
- Schließung: Drehzylinder, Wendeschlüssel, in 0°- und 90°-Stellung abschließbar, automatische Verriegelungsfunktion
- Rastung: 90°
- Abdeckung: Voll-Abdeckkappe
- Unterkonstruktion: Zamak, Stütznocken
- Stift: **HOPPE-Schnellstift** mit HOPPE-Vollstift
- Befestigung: verdeckt, Gewindeschrauben M5
- Besonderheit: integrierte Basis-Sicherheit



Beschreibung	Nocken Ø	Stiftl. vorsteh. Schrauben	F41-R Art.-Nr./€	F49-R Art.-Nr./€	F77-R Art.-Nr./€	P.E.	Krt.	
Fenstergriff-Rosette, abschließbar, Stück	10	7	32 M5 x 45	11634236 <b>141,80</b>	11634832 <b>141,80</b>	<b>11634868</b> <b>163,62</b>	1	20
			37 M5 x 50	11634595 <b>141,80</b>	11634844 <b>141,80</b>	11634875 <b>163,62</b>	1	20
			43 M5 x 55	11634601 <b>141,80</b>	11634856 <b>141,80</b>	11634893 <b>163,62</b>	1	20

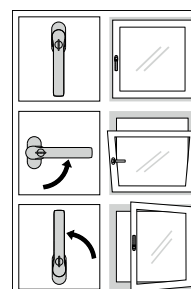
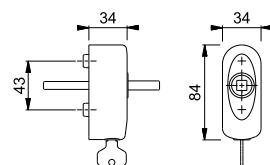

TBT-Funktion

Resista® wird auf alle Oberflächen gewährt, die in der Farbnummer den Buchstaben **R** enthalten.

**Resista®**

Ausschließlich kombinierbar mit HOPPE-Schnellstift-Türgriff-Lochteilen, siehe Kapitel Innentür-Garnituren.





konsequent günstig **duranorm**<sup>®</sup>



## ■ Cardiff - E0850/U23

duranorm®

HOPPE-Edelstahl-Dreh-/Kipp-Fenstergriff:

- Rastung: 90°
- Abdeckung: Voll-Abdeckkappe
- Unterkonstruktion: Kunststoff, Stütznocken
- Stift: HOPPE-Vollstift
- Befestigung: verdeckt, Gewindeschrauben M5



Beschreibung	Nocken Ø	Stiftl. 7	F69		P.E.	Krt.
			Schrauben	Art.-Nr./€		
Fenstergriff, Stück	10	7	32	<b>3590704</b>	10	40
			M5 x 40	<b>17,78</b>		
			37	3590712		
			M5 x 45	<b>17,78</b>		
			43	3590721	10	40
			M5 x 55	<b>17,78</b>		

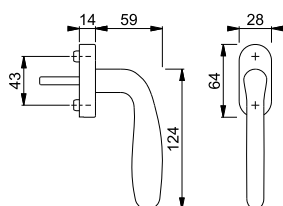

## ■ Frankfurt - 97/1

duranorm®

HOPPE-Aluminium-Kreuz-Dreh-Fenstergriff:

- Rastung: ohne
- Abdeckung: Abdeckblech
- Rosette: Kunststoff, ohne Stütznocken
- Stift: ohne
- Befestigung: sichtbar, für Gewindeschrauben M5
- Besonderheit: für nach innen öffnende Drehflügel-Fenster

Beschreibung	Nocken Ø	Stiftl. 7	F2		P.E.	Krt.
			Schrauben	Art.-Nr./€		
Kreuz-Fenstergriff (ohne Stift), Stück		7	ohne	<b>4306118</b>	30	30
			ohne	<b>11,32</b>		

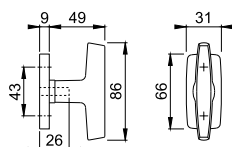



**Helsingborg - E0730/U23**

duranorm®

HOPPE-Edelstahl-Dreh-/Kipp-Fenstergriff:

- Rastung: 90°
- Abdeckung: Voll-Abdeckkappe
- Unterkonstruktion: Kunststoff, Stütznocken
- Stift: HOPPE-Vollstift
- Befestigung: verdeckt, für Gewindeschrauben M5



Beschreibung	Nocken Ø		Stiftl. vorsteh.		F69			P.E.	Krt.
			Schrauben	Art.-Nr./€					
Fenstergriff, Stück	10	7	32	<b>3590237</b>				40	40
			ohne	<b>16,90</b>					
			35	3590270				40	40
			ohne	<b>16,90</b>					

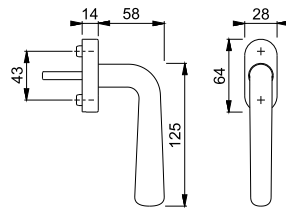

**Palermo - 055S/U34**

duranorm®

HOPPE-Aluminium-Dreh-/Kipp-Fenstergriff, abschließbar:

- Schließung: Druckzylinder, Wendeschlüssel
- Rastung: 90°
- Abdeckung: Teil-Abdeckkappe
- Unterkonstruktion: Kunststoff, Stütznocken
- Stift: HOPPE-Vollstift
- Befestigung: verdeckt, für Gewindeschrauben M5



Beschreibung	Nocken Ø		Stiftl. vorsteh.		F1	F9016			P.E.	Krt.
			Schrauben	Art.-Nr./€	Art.-Nr./€					
Fenstergriff, abschließbar, Stück	10	7	32	<b>6965263</b>	6965487			40	40	
			ohne	<b>18,36</b>	<b>17,48</b>					
			35	6965297	6965339			40	40	
			ohne	<b>18,36</b>	<b>17,48</b>					

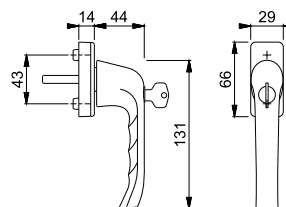

17



## Palermo - 055/U34

duranorm®



HOPPE-Aluminium-Dreh-/Kipp-Fenstergriff:

- geprüft nach **DIN EN 13126-3: 23/180-0150/03/C1** und **RAL-GZ 607/9**
- Rastung: 90°
- Abdeckung: Teil-Abdeckkappe
- Unterkonstruktion: Kunststoff, Stütznocken
- Stift: HOPPE-Vollstift
- Befestigung: verdeckt, für Gewindeschrauben M5



Beschreibung	Nocken Ø	Stiftl. vorsteh. Schrauben	F1	F9016			P.E.	Krt.
			Art.-Nr./€	Art.-Nr./€				
Fenstergriff, Stück	10	32 ohne	<b>6994446</b> <b>4,64</b>	6668511 <b>4,43</b>			100	100
		35 ohne	6878623 <b>4,64</b>	6995112 <b>4,43</b>			100	100

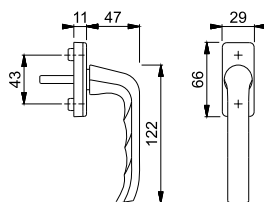

# Balkon-/Fenstertür-Garnituren und -Griffe





# Übersicht Balkon-/Fenstertür-Garnituren und -Griffe



## Produktlinie duraplus®

mehr als üblich



**Atlanta**  
0530  
Seite 776



**Brest**  
0739  
Seite 777

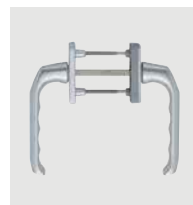

**London**  
013  
Seite 778



**Luxembourg**  
099  
Seite 779



**New York**  
0810  
Seite 780



**Tôkyô**  
0710  
Seite 781



**Toulon**  
0737  
Seite 782



**K435**  
Seite 783



## Produktlinie duranorm®

konsequent günstig



**35/9**  
Seite 786



**430**  
Seite 786



**535**  
Seite 786





Balkon-/Fenstertür-Garnituren und -Griffe





mehr als üblich **duraplus**<sup>®</sup>

## Atlanta - 0530/66N/U26/0530/66NS/49PNS

duraplus®



HOPPE-Aluminium-Dreh-/Kipp-Fenstergriff-Rosetten-Garnitur mit Schlüsselrosetten für Fenstertüren:

- Rastung: außen ohne, innen 90°
- Rosetten: außen gegossen, innen Kunststoff-Unterkonstruktion mit Teil-Abdeckkappe, Stütznocken
- Stift: HOPPE-Vollstift
- Befestigung: verdeckt, von innen, durchgehend, Gewindeschrauben M5

Beschreibung			Nocken Ø	Lo- chung	F1	F9	F9016	P.E.	Krt.
					Art.-Nr./€	Art.-Nr./€	Art.-Nr./€		
Fenstergriff-Garnitur (Griff/Griff)	63-73	7	10		3980121 <b>43,68</b>	<b>3980147</b> <b>45,76</b>	3980155 <b>41,60</b>	1	10

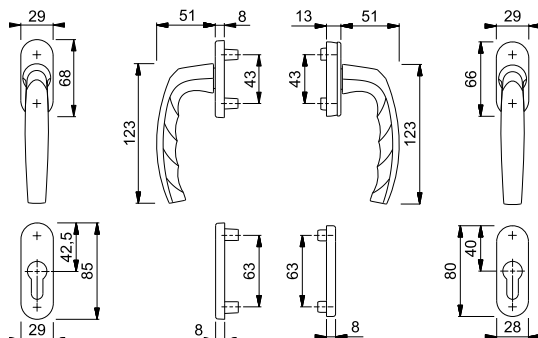

## Atlanta - 099KH/66N/U26/0530/66NS/49PNS

duraplus®



HOPPE-Aluminium-Dreh-/Kipp-Fenstergriff-Rosetten-Garnitur, außen mit Kurzhalsgriff, mit Schlüsselrosetten für Fenstertüren:

- Rastung: außen ohne, innen 90°
- Rosetten: außen gegossen, innen Kunststoff-Unterkonstruktion mit Teil-Abdeckkappe, Stütznocken
- Stift: HOPPE-Vollstift
- Befestigung: verdeckt, von innen, durchgehend, Gewindeschrauben M5

Beschreibung			Nocken Ø	Lo- chung	F1	F9	F9016	P.E.	Krt.
					Art.-Nr./€	Art.-Nr./€	Art.-Nr./€		
Fenstergriff-Garnitur (Kurzhalsgriff/Griff)	63-73	7	10		3980198 <b>43,68</b>	<b>3980227</b> <b>45,76</b>	3980243 <b>41,60</b>	1	10

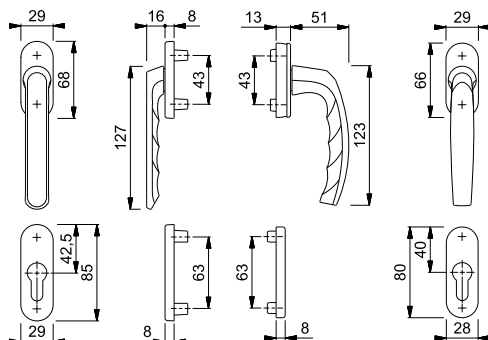



**Brest - 0739/66N/U26/0739/66NS/49PNS**

duraplus®

HOPPE-Aluminium-Dreh-/Kipp-Fenstergriff-Rosetten-Garnitur mit Schlüsselrosetten für Fenstertüren:

- Rastung: außen ohne, innen 90°
- Rosetten: außen gegossen, innen Kunststoff-Unterkonstruktion mit Teil-Abdeckkappe, Stütznocken
- Stift: HOPPE-Vollstift
- Befestigung: verdeckt, von innen, durchgehend, Gewindeschrauben M5

Beschreibung			Nocken Ø	Lo- chung	F1	F9	F9016	P.E.	Krt.
					Art.-Nr./€	Art.-Nr./€	Art.-Nr./€		
Fenstergriff-Garnitur (Griff/Griff)	63-73	7	10		3980711 <b>44,12</b>	<b>3980753</b> <b>46,22</b>	3980761 <b>42,02</b>	1	10

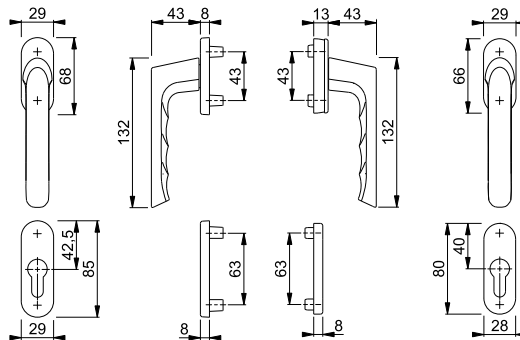

**Brest - 099KH/66N/U26/0739/66NS/49PNS**

duraplus®

HOPPE-Aluminium-Dreh-/Kipp-Fenstergriff-Rosetten-Garnitur, außen mit Kurzhalsgriff, mit Schlüsselrosetten für Fenstertüren:

- Rastung: außen ohne, innen 90°
- Rosetten: außen gegossen, innen Kunststoff-Unterkonstruktion mit Teil-Abdeckkappe, Stütznocken
- Stift: HOPPE-Vollstift
- Befestigung: verdeckt, von innen, durchgehend, Gewindeschrauben M5

Beschreibung			Nocken Ø	Lo- chung	F1	F9	F9016	P.E.	Krt.
					Art.-Nr./€	Art.-Nr./€	Art.-Nr./€		
Fenstergriff-Garnitur (Kurzhalsgriff/Griff)	63-73	7	10		3980876 <b>44,12</b>	<b>3980884</b> <b>46,22</b>	3980892 <b>42,02</b>	1	10

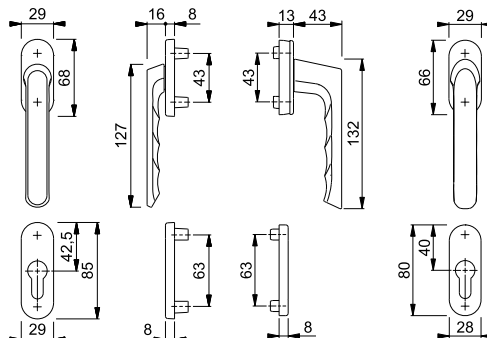

## London - 013/51N/U34/013/51NS/51PNS

duraplus®



HOPPE-Aluminium-Dreh-/Kipp-Fenstergriff-Rosetten-Garnitur mit Schlüsselrosetten für Fenstertüren:

- Rastung: außen ohne, innen 90°
- Rosetten: außen gegossen, innen Kunststoff-Unterkonstruktion mit Teil-Abdeckkappe, Stütznocken
- Stift: HOPPE-Vollstift
- Befestigung: verdeckt, von innen, durchgehend, Gewindeschrauben M5

Beschreibung			Nocken Ø	Lo- chung	F1	F9	F8019	F9016	P.E.	Krt.
					Art.-Nr./€	Art.-Nr./€	Art.-Nr./€	Art.-Nr./€		
Fenstergriff-Garnitur (Griff/Griff)	63-73	7	10		<b>3980905</b> 46,56	3980956 48,80	3980999 57,66	3981001 44,36	1	10

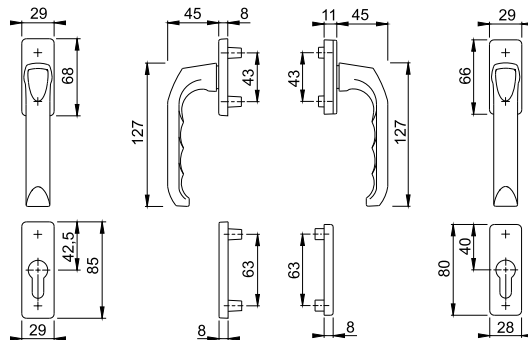

## London - 013KH/51N/U34/013/51NS/51PNS

duraplus®



HOPPE-Aluminium-Dreh-/Kipp-Fenstergriff-Rosetten-Garnitur, außen mit Kurzhalsgriff, mit Schlüsselrosetten für Fenstertüren:

- Rastung: außen ohne, innen 90°
- Rosetten: außen gegossen, innen Kunststoff-Unterkonstruktion mit Teil-Abdeckkappe, Stütznocken
- Stift: HOPPE-Vollstift
- Befestigung: verdeckt, von innen, durchgehend, Gewindeschrauben M5

Beschreibung			Nocken Ø	Lo- chung	F1	F9	F8019	F9016	P.E.	Krt.
					Art.-Nr./€	Art.-Nr./€	Art.-Nr./€	Art.-Nr./€		
Fenstergriff-Garnitur (Kurzhalsgriff/Griff)	63-73	7	10		<b>3981019</b> 46,56	3981545 48,80	3981553 57,66	3981561 44,36	1	10

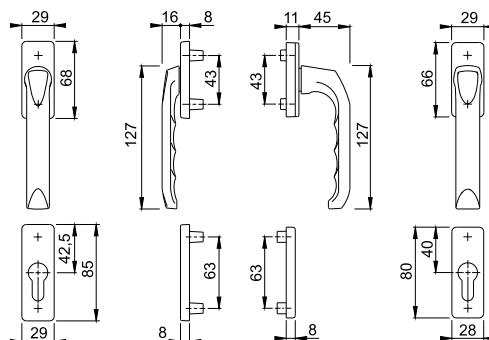

**Luxembourg - 099/66N/U26/099/66NS/49PNS**

duraplus®



HOPPE-Aluminium-Dreh-/Kipp-Fenstergriff-Rosetten-Garnitur mit Schlüsselrosetten für Fenstertüren:

- Rastung: außen ohne, innen 90°
- Rosetten: außen gegossen, innen Kunststoff-Unterkonstruktion mit Teil-Abdeckkappe, Stütznocken
- Stift: HOPPE-Vollstift
- Befestigung: verdeckt, von innen, durchgehend, Gewindeschrauben M5

Beschreibung			Nocken Ø	Lo- chung	F1	F9	F8707	F9016	P.E.	Krt.
					Art.-Nr./€	Art.-Nr./€	Art.-Nr./€	Art.-Nr./€		
Fenstergriff-Garnitur (Griff/Griff)	63-73	7	10		3981570 <b>45,38</b>	<b>3981588</b> <b>47,52</b>	3981625 <b>43,22</b>	3981617 <b>43,22</b>	1	10

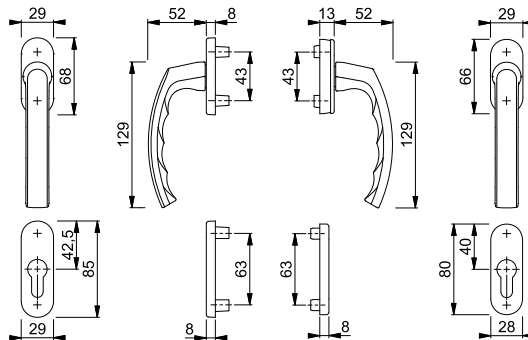

**Luxembourg - 099KH/66N/U26/099/66NS/49PNS**

duraplus®



HOPPE-Aluminium-Dreh-/Kipp-Fenstergriff-Rosetten-Garnitur, außen mit Kurzhalsgriff, mit Schlüsselrosetten für Fenstertüren:

- Rastung: außen ohne, innen 90°
- Rosetten: außen gegossen, innen Kunststoff-Unterkonstruktion mit Teil-Abdeckkappe, Stütznocken
- Stift: HOPPE-Vollstift
- Befestigung: verdeckt, von innen, durchgehend, Gewindeschrauben M5

Beschreibung			Nocken Ø	Lo- chung	F1	F9	F8707	F9016	P.E.	Krt.
					Art.-Nr./€	Art.-Nr./€	Art.-Nr./€	Art.-Nr./€		
Fenstergriff-Garnitur (Kurzhalsgriff/Griff)	63-73	7	10		3981641 <b>45,38</b>	<b>3981676</b> <b>47,52</b>	3981879 <b>43,22</b>	3981684 <b>43,22</b>	1	10

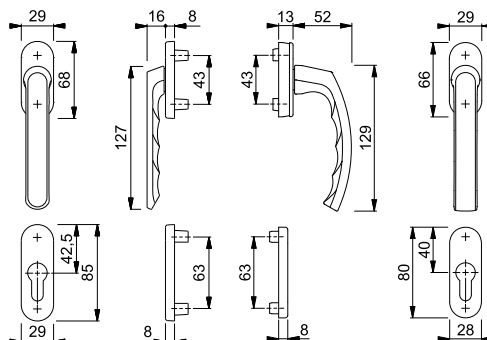

## ■ New York - 0810/961N/U10/0810/962NS/PNS

duraplus®



HOPPE-Aluminium-Dreh-/Kipp-Fenstergriff-Rosetten-Garnitur mit Schlüsselrosetten für Fenstertüren:

- Rastung: außen ohne, innen 90°
- Rosetten: außen gegossen, innen Kunststoff-Unterkonstruktion mit Teil-Abdeckkappe, Stütznocken
- Stift: HOPPE-Vollstift
- Befestigung: verdeckt, von innen, durchgehend, Gewindeschrauben M5

Beschreibung			Nocken Ø	Lo- chung	F1	F9	F8707	F9016	P.E.	Krt.
					Art.-Nr./€	Art.-Nr./€	Art.-Nr./€	Art.-Nr./€		
Fenstergriff-Garnitur (Griff/Griff)	63-73	7	10		<b>3273792</b> 42,88	3273881 44,90	3273899 40,82	3273901 40,82	1	10

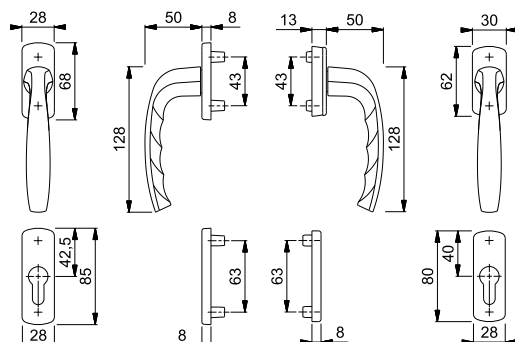

## ■ New York - 099KH/961N/U10/0810/962NS/PNS

duraplus®



HOPPE-Aluminium-Dreh-/Kipp-Fenstergriff-Rosetten-Garnitur, außen mit Kurzhalsgriff, mit Schlüsselrosetten für Fenstertüren:

- Rastung: außen ohne, innen 90°
- Rosetten: außen gegossen, innen Kunststoff-Unterkonstruktion mit Teil-Abdeckkappe, Stütznocken
- Stift: HOPPE-Vollstift
- Befestigung: verdeckt, von innen, durchgehend, Gewindeschrauben M5

Beschreibung			Nocken Ø	Lo- chung	F1	F9	F8707	F9016	P.E.	Krt.
					Art.-Nr./€	Art.-Nr./€	Art.-Nr./€	Art.-Nr./€		
Fenstergriff-Garnitur (Kurzhalsgriff/Griff)	63-73	7	10		<b>3273928</b> 42,88	3273936 44,90	3273944 40,82	3273952 40,82	1	10

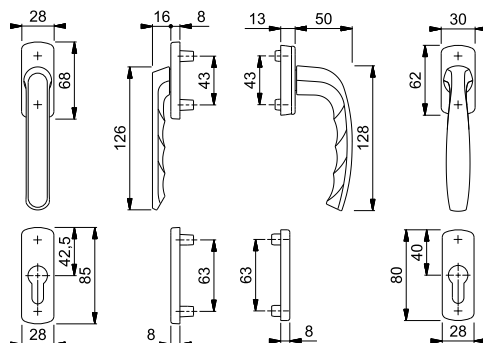

**Tôkyô - 0710RH/66N/U26/0710/66NS/49PNS**

duraplus®



HOPPE-Aluminium-Dreh-/Kipp-Fenstergriff-Rosetten-Garnitur mit Schlüsselrosetten für Fenstertüren:

- Rastung: außen ohne, innen 90°
- Rosetten: außen gegossen, innen Kunststoff-Unterkonstruktion mit Teil-Abdeckkappe, Stütznocken
- Stift: HOPPE-Vollstift
- Befestigung: verdeckt, von innen, durchgehend, Gewindeschrauben M5

Beschreibung			Nocken Ø	Lo- chung	F1	F9	F8707	F9016	P.E.	Krt.
					Art.-Nr./€	Art.-Nr./€	Art.-Nr./€	Art.-Nr./€		
Fenstergriff-Garnitur (Griff/Griff)	63-68	7	10		<b>2017826</b> 43,68	2085925 45,76	2085861 41,60	2017842 41,60	1	10

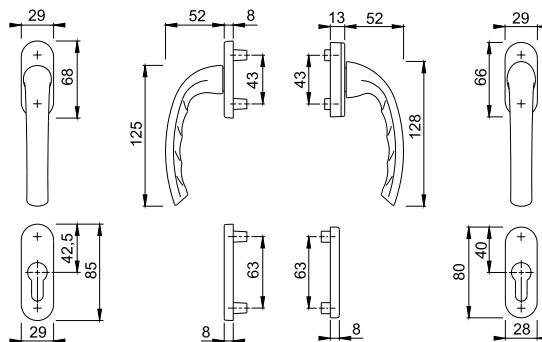

**Tôkyô - 099KH/66N/U26/0710/66NS/49PNS**

duraplus®



HOPPE-Aluminium-Dreh-/Kipp-Fenstergriff-Rosetten-Garnitur, außen mit Kurzhalsgriff, mit Schlüsselrosetten für Fenstertüren:

- Rastung: außen ohne, innen 90°
- Rosetten: außen gegossen, innen Kunststoff-Unterkonstruktion mit Teil-Abdeckkappe, Stütznocken
- Stift: HOPPE-Vollstift
- Befestigung: verdeckt, von innen, durchgehend, Gewindeschrauben M5

Beschreibung			Nocken Ø	Lo- chung	F1	F9	F8707	F9016	P.E.	Krt.
					Art.-Nr./€	Art.-Nr./€	Art.-Nr./€	Art.-Nr./€		
Fenstergriff-Garnitur (Kurzhalsgriff/Griff)	63-68	7	10		<b>2017885</b> 43,68	2085802 45,76	2085757 41,60	2017893 41,60	1	10

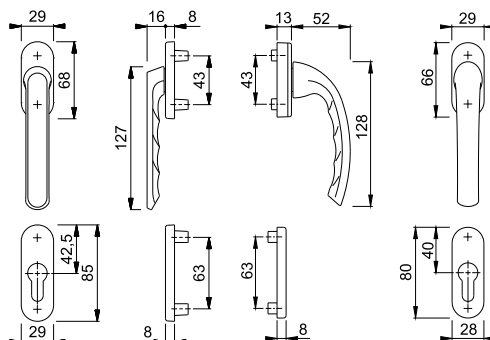

## ■ Toulon - 0737FA/51N/U34/0737/51NS/51PNS

duraplus®



HOPPE-Aluminium-Dreh-/Kipp-Fenstergriff-Rosetten-Garnitur mit Schlüsselrosetten für Fenstertüren:

- Rastung: außen ohne, innen 90°
- Rosetten: außen gegossen, innen Kunststoff-Unterkonstruktion mit Teil-Abdeckkappe, Stütznocken
- Stift: HOPPE-Vollstift
- Befestigung: verdeckt, von innen, durchgehend, Gewindeschrauben M5

Beschreibung			Nocken Ø	Lo- chung	F1	F9	F8707	F9016	P.E.	Krt.
					Art.-Nr./€	Art.-Nr./€	Art.-Nr./€	Art.-Nr./€		
Fenstergriff-Garnitur (Griff/Griff)	63-73	7	10		<b>3938176</b> 46,36	3938205 48,56	3938213 44,14	3938221 44,14	1	10

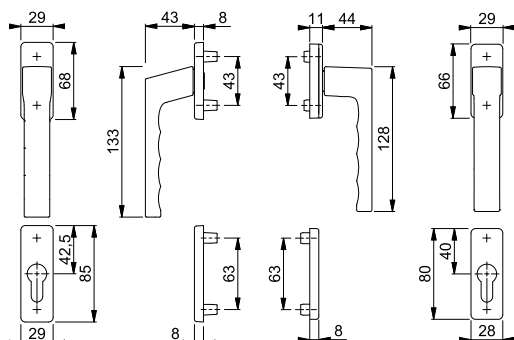

## ■ Toulon - 0737KH/51N/U34/0737/51NS/51PNS

duraplus®



HOPPE-Aluminium-Dreh-/Kipp-Fenstergriff-Rosetten-Garnitur, außen mit Kurzhalsgriff, mit Schlüsselrosetten für Fenstertüren:

- Rastung: außen ohne, innen 90°
- Rosetten: außen gegossen, innen Kunststoff-Unterkonstruktion mit Teil-Abdeckkappe, Stütznocken
- Stift: HOPPE-Vollstift
- Befestigung: verdeckt, von innen, durchgehend, Gewindeschrauben M5

Beschreibung			Nocken Ø	Lo- chung	F1	F9	F8707	F9016	P.E.	Krt.
					Art.-Nr./€	Art.-Nr./€	Art.-Nr./€	Art.-Nr./€		
Fenstergriff-Garnitur (Kurzhalsgriff/Griff)	63-73	7	10		<b>3937739</b> 46,36	3938011 48,56	3938053 44,14	3938117 44,14	1	10

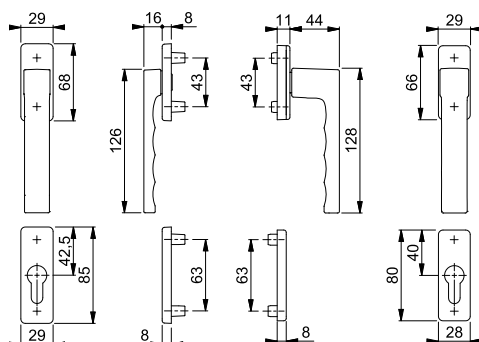





■ **K435**

HOPPE-Kunststoff-Ziehgriff für Fenstertüren:  
• Befestigung: verdeckt, Mehrzweckschrauben

Beschreibung				F7016M	F8019M	F9003M	P.E.	Krt.
				Art.-Nr./€	Art.-Nr./€	Art.-Nr./€		
Ziehgriff, Stück				3971902 <b>4,26</b>	572120 <b>4,26</b>	<b>572113</b> <b>4,26</b>	10	60
					11540023 <b>6,70</b>	11539999 <b>6,70</b>	1	10

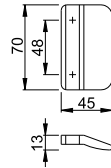



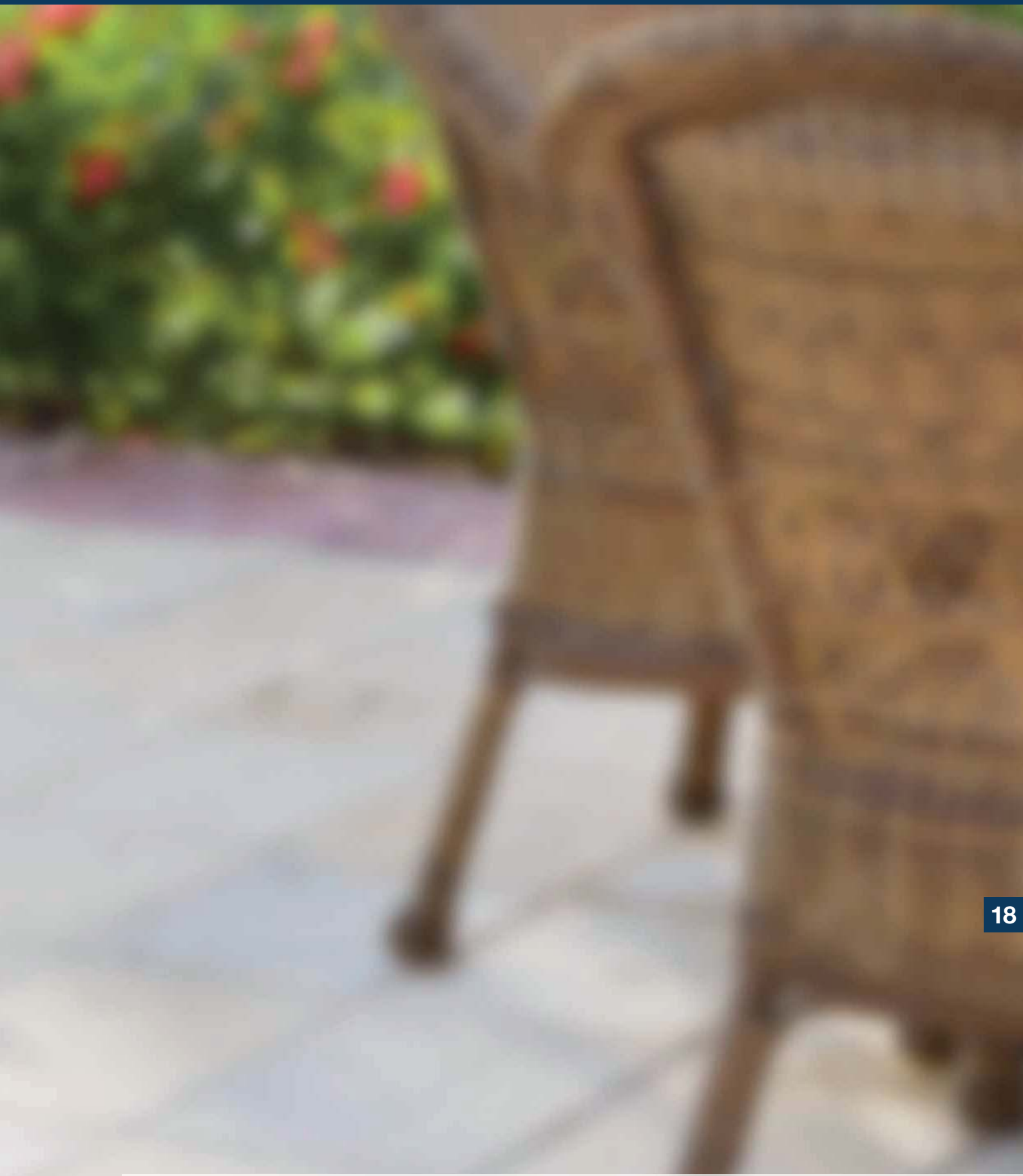

konsequent günstig **duranorm**<sup>®</sup>



## 35/9

duranorm®

HOPPE-Aluminium-Knopfrosette für Fenstertüren:

- Lagerung: fest
- Befestigung: sichtbar, Mehrzweckschrauben

Beschreibung	F1	F2	P.E.	Krt.
Knopfrosette, Stück	<b>11539325</b> 8,78	11539343 9,08	1	10

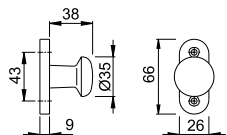

## 430

HOPPE-Aluminium-Ziehgriff für Fenstertüren:

- Befestigung: sichtbar, Mehrzweckschrauben

Beschreibung	Abmes- sung	F1	F2	F4	F9016	P.E.	Krt.
Ziehgriff, Stück	70	2162610 5,34	2182952 5,60	2162628 5,60	517046 5,08	50	50
		2586711 5,34	<b>634804</b> 5,60	673568 5,60	634798 5,08	50	50
	11540145 7,78	11540005 8,04		11540047 7,52	1	10	

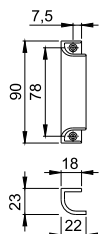

## 535

HOPPE-Aluminium-Ziehgriff für Fenstertüren:

- Befestigung: verdeckt, Mehrzweckschrauben

Beschreibung	F1	F4	F9	F9016	P.E.	Krt.
Ziehgriff, Stück	3873819 6,48	3943688 6,78	<b>3943661</b> 6,78	3976252 6,16	50	50

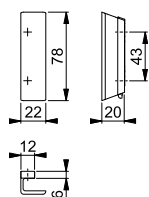







## Produktlinie duraplus®

mehr als üblich



**Amsterdam**  
PSK-E0400  
Seite 792



**Atlanta**  
PSK-0530  
Seite 792



**Brest**  
PSK-0739  
Seite 793



**New York**  
PSK-0810  
Seite 794



**Paris**  
PSK-(E)037  
Seite 796



**Toulon**  
PSK-0737  
Seite 797





# Parallel-Schiebe-/Kipptür-Griffe







mehr als üblich **duraplus**<sup>®</sup>

# Parallel-Schiebe-/Kipptür-Griffe

Neu



Secustik®  
VarioFit®

## Amsterdam - PSK-E0400Z/US956

HOPPE-Edelstahl-Parallel-Schiebe-/Kipp-Griff mit **Secustik®** und **VarioFit®** für Fenstertüren:

- geprüft nach **DIN EN 13126-3: 23/180-0150/03/C1** und **RAL-GZ 607/9**
- Rastung: 90°
- Abdeckung: Voll-Abdeckkappe
- Unterkonstruktion: Kunststoff, Stütznocken
- Stift: HOPPE-Vollstift, 10 mm Längsvarianz, stufenlose Anpassung durch integrierte Druckfeder im Griffhals
- Befestigung: verdeckt, Gewindeschrauben M5
- Besonderheit: integrierte Basis-Sicherheit

duraplus®



Beschreibung	Nocken Ø	Stiftl. vorsteh. Schrauben	F69 Art.-Nr./€	P.E.	Krt.
Parallel-Schiebe-/ Kipptür-Griff, Stück	10	7 32-42 M5 x 45/50	<b>11544405</b> <b>45,96</b>	10	60

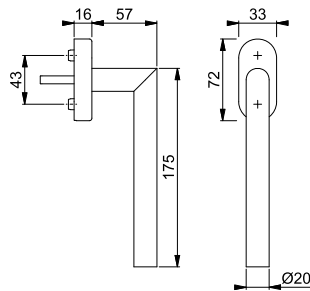

## Atlanta - PSK-0530S/US952-1 100NM

HOPPE-Aluminium-Parallel-Schiebe-/Kipp-Griff mit **Secu100®** + **Secustik®** und **VarioFit®**, abschließbar, für Fenstertüren:

- geprüft nach **DIN EN 13126-3: 23/180-0132/33/C1** und **RAL-GZ 607/9, RAL100**; erfüllt die Anforderungen nach **DIN EN 1627-1630 RC1-6**
- Schließung: Druckzylinder, Wendeschlüssel
- Rastung: 90°
- Abdeckung: Teil-Abdeckkappe
- Unterkonstruktion: Kunststoff, Stütznocken
- Stift: HOPPE-Vollstift, 10 mm Längsvarianz, stufenlose Anpassung durch integrierte Druckfeder im Griffhals
- Befestigung: verdeckt, Gewindeschrauben M5
- Besonderheit: integrierte Basis-Sicherheit

duraplus®



Beschreibung	Nocken Ø	Stiftl. vorsteh. Schrauben	F1 Art.-Nr./€	F9 Art.-Nr./€	F9016 Art.-Nr./€	P.E.	Krt.
Parallel-Schiebe-/ Kipptür-Griff, ab- schließbar, Stück	10	7 32-42 M5 x 50/55	10766587 <b>43,84</b>	<b>10766624</b> <b>45,94</b>	10766641 <b>41,76</b>	2	20

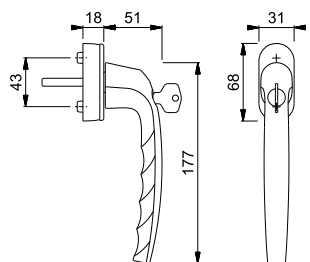

Secu100®  
Secustik®  
VarioFit®



Secustik®  
VarioFit®

### Atlanta - PSK-0530/US952-1

duraplus®



HOPPE-Aluminium-Parallel-Schiebe-/Kipp-Griff mit **Secustik®** und **VarioFit®** für Fenstertüren:

- geprüft nach **DIN EN 13126-3: 23/180-0150/03/C1** und **RAL-GZ 607/9**
- Rastung: 90°
- Abdeckung: Teil-Abdeckkappe
- Unterkonstruktion: Kunststoff, Stütznocken
- Stift: HOPPE-Vollstift, 10 mm Längenvarianz, stufenlose Anpassung durch integrierte Druckfeder im Griffhals
- Befestigung: verdeckt, Gewindeschrauben M5
- Besonderheit: integrierte Basis-Sicherheit



Beschreibung	Nocken Ø	Stiftl. vorsteh. Schrauben	F1 Art.-Nr./€	F9 Art.-Nr./€	F9016 Art.-Nr./€	P.E.	Krt.
Parallel-Schiebe-/Kipptür-Griff, Stück	10	7 32-42 M5 x 50/55	10761014 <b>19,94</b>	<b>10761057</b> <b>20,88</b>	10761073 <b>18,98</b>	10	40

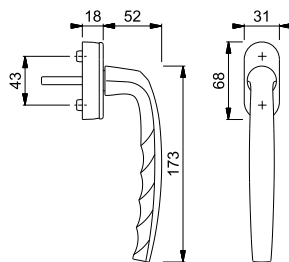

Secustik®  
VarioFit®

### Brest - PSK-0739/US954-1

duraplus®



HOPPE-Aluminium-Parallel-Schiebe-/Kipp-Griff mit **Secustik®** und **VarioFit®** für Fenstertüren:

- Rastung: 90°
- Abdeckung: Teil-Abdeckkappe
- Unterkonstruktion: Kunststoff, Stütznocken
- Stift: HOPPE-Vollstift, 10 mm Längenvarianz, stufenlose Anpassung durch integrierte Druckfeder im Griffhals
- Befestigung: verdeckt, Gewindeschrauben M5
- Besonderheit: integrierte Basis-Sicherheit

Beschreibung	Nocken Ø	Stiftl. vorsteh. Schrauben	F1 Art.-Nr./€	F9 Art.-Nr./€	F9016 Art.-Nr./€	P.E.	Krt.
Parallel-Schiebe-/Kipptür-Griff, Stück	10	7 32-42 M5 x 50/55	10761292 <b>20,94</b>	<b>10761321</b> <b>21,94</b>	10761348 <b>19,94</b>	10	40

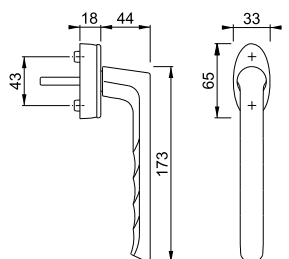

# Parallel-Schiebe-/Kipptür-Griffe



Secu100®  
Secustik®  
VarioFit®

## ■ New York - PSK-0810S/US10 100NM

HOPPE-Aluminium-Parallel-Schiebe-/Kipp-Griff mit **Secu100®** + **Secustik®** und **VarioFit®**, abschließbar, für Fenstertüren:

- geprüft nach **DIN EN 13126-3: 23/180-0132/33/C1** und **RAL-GZ 607/9, RAL100**; erfüllt die Anforderungen nach **DIN EN 1627-1630 RC1-6**
- Schließung: Druckzylinder, Wendeschlüssel
- Rastung: 90°
- Abdeckung: Teil-Abdeckkappe
- Unterkonstruktion: Kunststoff, Stütznocken
- Stift: HOPPE-Vollstift, 10 mm Längenvarianz, stufenlose Anpassung durch integrierte Druckfeder im Griffhals
- Befestigung: verdeckt, Gewindeschrauben M5
- Besonderheit: integrierte Basis-Sicherheit

duraplus®



Beschreibung	Nocken Ø	Stiftl. vorsteh. Schrauben	F1	F9	F9016	P.E.	Krt.
			Art.-Nr./€	Art.-Nr./€	Art.-Nr./€		
Parallel-Schiebe-/Kipptür-Griff, abschließbar, Stück	10	32-42 M5 x 50/55	<b>10765701</b> 42,52	10765736 44,54	10765752 40,48	2	20

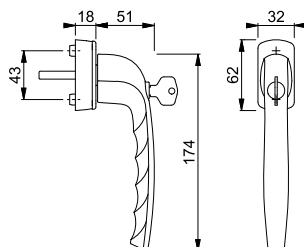

## ■ New York - PSK-0810S/U10 100NM

HOPPE-Aluminium-Parallel-Schiebe-/Kipp-Griff mit **Secu100®**, abschließbar, für Fenstertüren:

- geprüft nach **DIN EN 13126-3: 23/180-0132/33/C1** und **RAL-GZ 607/9, RAL100**; erfüllt die Anforderungen nach **DIN EN 1627-1630 RC1-6**
- Schließung: Druckzylinder, Wendeschlüssel
- Rastung: 90°
- Abdeckung: Teil-Abdeckkappe
- Unterkonstruktion: Kunststoff, Stütznocken
- Stift: HOPPE-Vollstift
- Befestigung: verdeckt, für Gewindeschrauben M5

duraplus®



Beschreibung	Nocken Ø	Stiftl. vorsteh. Schrauben	F1	F9	F9016	P.E.	Krt.
			Art.-Nr./€	Art.-Nr./€	Art.-Nr./€		
Parallel-Schiebe-/Kipptür-Griff, abschließbar, Stück	10	35 ohne	<b>3371641</b> 37,62	3371659 39,42	3371667 35,82	2	20

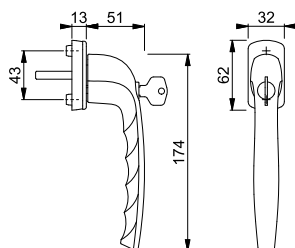

Secu100®



Secustik®  
VarioFit®

### New York - PSK-0810/US10

duraplus®



HOPPE-Aluminium-Parallel-Schiebe-/Kipp-Griff mit **Secustik®** und **VarioFit®** für Fenstertüren:

- geprüft nach **DIN EN 13126-3: 23/180-0150/03/C1** und **RAL-GZ 607/9**
- Rastung: 90°
- Abdeckung: Teil-Abdeckkappe
- Unterkonstruktion: Kunststoff, Stütznocken
- Stift: HOPPE-Vollstift, 10 mm Längsvarianz, stufenlose Anpassung durch integrierte Druckfeder im Griffhals
- Befestigung: verdeckt, Gewindeschrauben M5
- Besonderheit: integrierte Basis-Sicherheit



Beschreibung	Nocken Ø	Stiftl. vorsteh. Schrauben	F1 Art.-Nr./€	F9 Art.-Nr./€	F9016 Art.-Nr./€	P.E.	Krt.
Parallel-Schiebe-/Kipptür-Griff, Stück	10	7 32-42 M5 x 50/55	<b>10783432</b> <b>18,60</b>	10783475 <b>19,48</b>	10783491 <b>17,70</b>	10	40

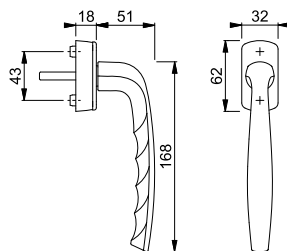

### New York - PSK-0810/U10

duraplus®



HOPPE-Aluminium-Parallel-Schiebe-/Kipp-Griff für Fenstertüren:

- geprüft nach **DIN EN 13126-3: 23/180-0150/03/C1** und **RAL-GZ 607/9**
- Rastung: 90°
- Abdeckung: Teil-Abdeckkappe
- Unterkonstruktion: Kunststoff, Stütznocken
- Stift: HOPPE-Vollstift
- Befestigung: verdeckt, für Gewindeschrauben M5



Beschreibung	Nocken Ø	Stiftl. vorsteh. Schrauben	F1 Art.-Nr./€	F9 Art.-Nr./€	F9016 Art.-Nr./€	P.E.	Krt.
Parallel-Schiebe-/Kipptür-Griff, Stück	10	7 35 ohne	<b>3371675</b> <b>17,60</b>	3371683 <b>18,46</b>	3371691 <b>16,78</b>	10	40

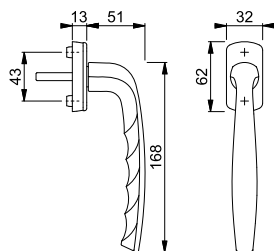

# Parallel-Schiebe-/Kipptür-Griffe



Secu200®

## Paris - PSK-037S/U11Z 200NM

duraplus®



HOPPE-Aluminium-Parallel-Schiebe-/Kipp-Griff mit **Secu200®**, abschließbar, für Fenstertüren:

- geprüft nach **DIN EN 13126-3: 23/180-0123/33/C1** und **RAL-GZ 607/9, RAL200**; erfüllt die Anforderungen nach **DIN EN 1627-1630 RC1-6**
- Schließung: Drehzylinder, Wendeschlüssel
- Rastung: 90°
- Abdeckung: Teil-Abdeckkappe
- Unterkonstruktion: Zamak, Stütznocken
- Stift: HOPPE-Vollstift
- Befestigung: verdeckt, Gewindeschrauben M5



Beschreibung	Nocken Ø	Stiftl. vorsteh. Schrauben	F9016 Art.-Nr./€	P.E.	Krt.
Parallel-Schiebe-/Kipptür-Griff, abschließbar, Stück	10	35 M5 x 45	<b>2720706</b> <b>51,28</b>	2	20

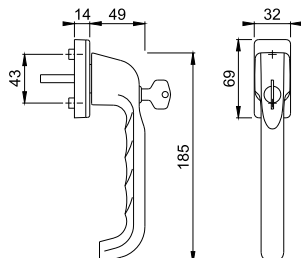

## Paris - PSK-037/U11

duraplus®



HOPPE-Aluminium-Parallel-Schiebe-/Kipp-Griff für Fenstertüren:

- Rastung: 90°
- Abdeckung: Teil-Abdeckkappe
- Unterkonstruktion: Kunststoff, Stütznocken
- Stift: HOPPE-Vollstift
- Befestigung: verdeckt, Gewindeschrauben M5

Beschreibung	Nocken Ø	Stiftl. vorsteh. Schrauben	F9016 Art.-Nr./€	P.E.	Krt.
Parallel-Schiebe-/Kipptür-Griff, Stück	10	35 M5 x 40	<b>761104</b> <b>22,50</b>	2	20

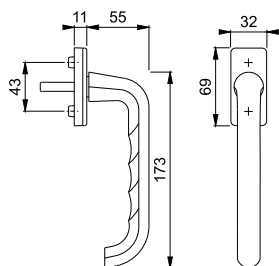

Neu



Secustik®  
VarioFit®

**Paris - PSK-E038Z/US956**

duraplus®



HOPPE-Edelstahl-Parallel-Schiebe-/Kipp-Griff mit **Secustik®** und **VarioFit®** für Fenstertüren:

- geprüft nach **DIN EN 13126-3: 23/180-0150/03/C1** und **RAL-GZ 607/9**
- Rastung: 90°
- Abdeckung: Voll-Abdeckkappe
- Unterkonstruktion: Kunststoff, Stütznocken
- Stift: HOPPE-Vollstift, 10 mm Längenvarianz, stufenlose Anpassung durch integrierte Druckfeder im Griffhals
- Befestigung: verdeckt, Gewindeschrauben M5
- Besonderheit: integrierte Basis-Sicherheit



Beschreibung	Nocken Ø	Stiftl. vorsteh. Schrauben	F69 Art.-Nr./€				P.E.	Krt.
Parallel-Schiebe-/Kipptür-Griff, Stück	10	7 32-42 M5 x 45/50	<b>11567909</b> <b>45,96</b>				1	10

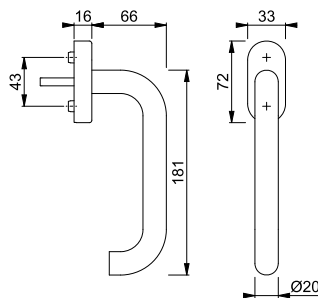

Secu100®  
Secustik®  
VarioFit®

**Toulon - PSK-0737S/US947-1 100NM**

duraplus®



HOPPE-Aluminium-Parallel-Schiebe-/Kipp-Griff mit **Secu100® + Secustik®** und **VarioFit®**, abschließbar, für Fenstertüren:

- geprüft nach **DIN EN 13126-3: 23/180-0132/33/C1** und **RAL-GZ 607/9, RAL100**; erfüllt die Anforderungen nach **DIN EN 1627-1630 RC1-6**
- Schließung: Druckzylinder, Wendeschlüssel
- Rastung: 90°
- Abdeckung: Teil-Abdeckkappe
- Unterkonstruktion: Kunststoff, Stütznocken
- Stift: HOPPE-Vollstift, 10 mm Längenvarianz, stufenlose Anpassung durch integrierte Druckfeder im Griffhals
- Befestigung: verdeckt, Gewindeschrauben M5
- Besonderheit: integrierte Basis-Sicherheit



Beschreibung	Nocken Ø	Stiftl. vorsteh. Schrauben	F1 Art.-Nr./€	F9 Art.-Nr./€	F8707 Art.-Nr./€	F9016 Art.-Nr./€	P.E.	Krt.
Parallel-Schiebe-/Kipptür-Griff, abschließbar, Stück	10	7 32-42 M5 x 50/55	<b>10790106</b> <b>45,06</b>	10790131 <b>47,20</b>	10790149 <b>42,90</b>	10790157 <b>42,90</b>	2	20

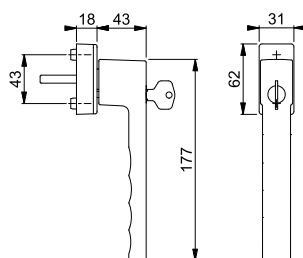



Secustik®  
VarioFit®

## ■ Toulon - PSK-0737/US947-1

HOPPE-Aluminium-Parallel-Schiebe-/Kipp-Griff mit **Secustik®** und **VarioFit®** für Fenstertüren:

- geprüft nach **DIN EN 13126-3: 23/180-0150/03/C1** und **RAL-GZ 607/9**
- Rastung: 90°
- Abdeckung: Teil-Abdeckkappe
- Unterkonstruktion: Kunststoff, Stütznocken
- Stift: HOPPE-Vollstift, 10 mm Längsvarianz, stufenlose Anpassung durch integrierte Druckfeder im Griffhals
- Befestigung: verdeckt, Gewindeschrauben M5
- Besonderheit: integrierte Basis-Sicherheit

duraplus®



Beschreibung	Nocken Ø	Stiftl. vorsteh. Schrauben	F1 Art.-Nr./€	F9 Art.-Nr./€	F8707 Art.-Nr./€	F9016 Art.-Nr./€	P.E.	Krt.
Parallel-Schiebe-/ Kipptür-Griff, Stück	10	7 32-42 M5 x 50/55	<b>10790042</b> <b>21,14</b>	10790077 <b>22,12</b>	10790085 <b>20,12</b>	10790093 <b>20,12</b>	2	20

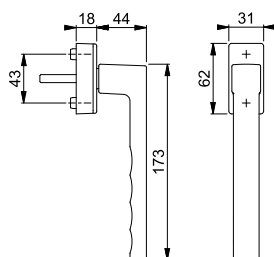



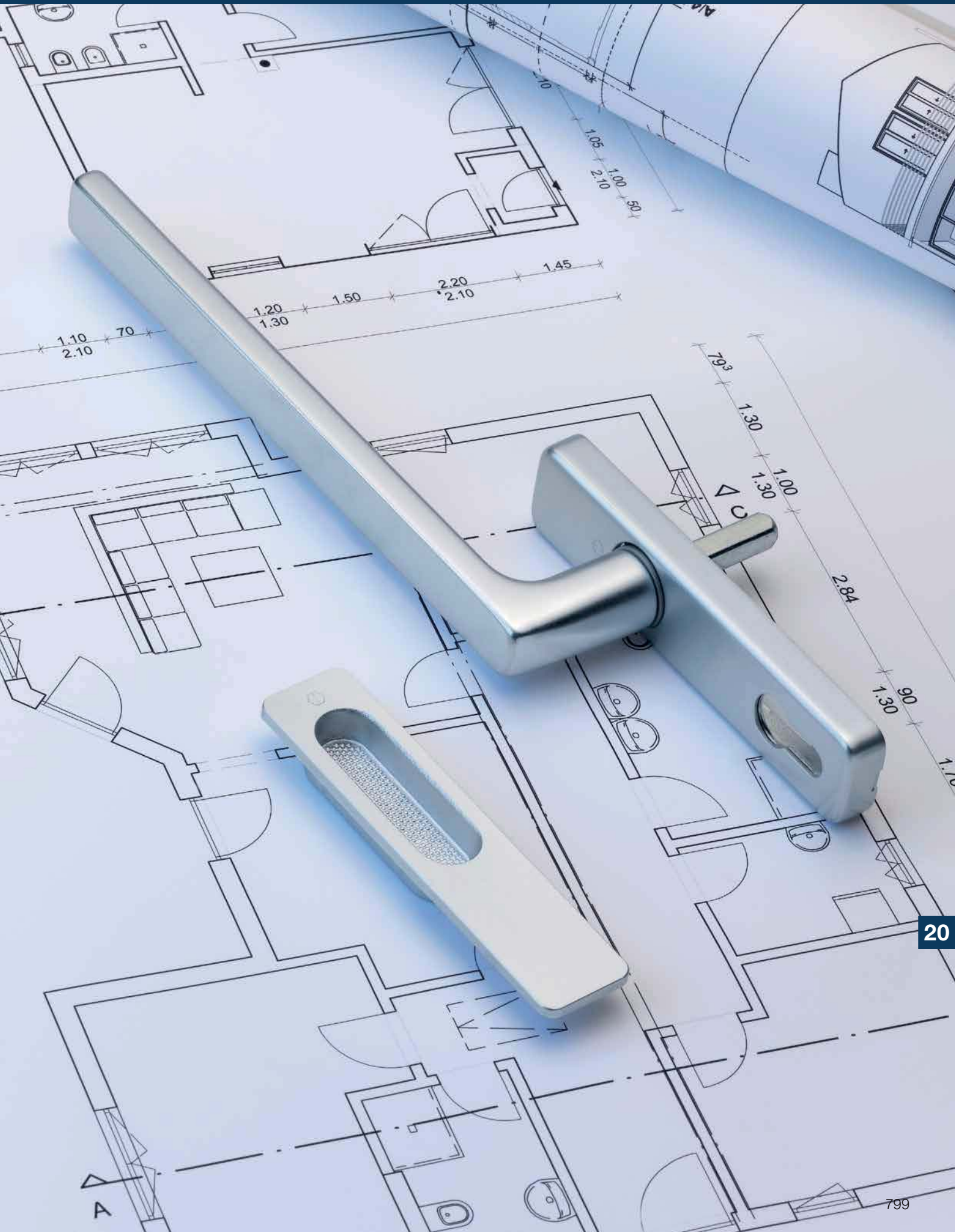



## Produktlinie duravert®

für exklusive Ansprüche



**Monte Carlo**  
HS-M550  
Seite 804





## Produktlinie duraplus®

mehr als üblich



**Amsterdam**  
HS-E0400  
Seite 808



**Atlanta**  
HS-(M)0530  
Seite 809



**Bonn**  
HS-E050  
Seite 813



**Brest**  
HS-0739  
Seite 814

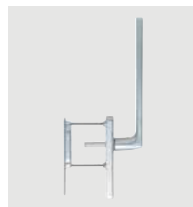

**Dallas**  
HS-0643  
Seite 815



**New York**  
HS-0810  
Seite 816



**Paris**  
HS-E038  
Seite 817



**Tōkyō**  
HS-571  
Seite 818



**Toulon**  
HS-0737  
Seite 819



# Hebe-Schiebetür-Garnituren







## Monte Carlo - HS-M550/455

duraver<sup>®</sup>

HOPPE-Messing-Hebe-Schiebe-Garnitur für Fenstertüren:

- Lagerung: Griffe fest/drehbar
- Rastung: 180° Kugelrastung
- Unterkonstruktion: Zamak, Stütznocken
- Stift: HOPPE-Vollstift, Kanten abgedreht
- Befestigung: verdeckt, durchgehend, Gewindeschrauben M6

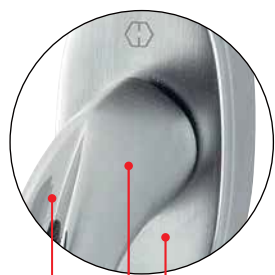

poliertes Griff-Detail

satierte Flächen

Beschreibung			Lochung/ Abstand	F46-R	F65-R	F74-R	F75-R	P.E.	Krt.
				Art.-Nr./€	Art.-Nr./€	Art.-Nr./€	Art.-Nr./€		
Hebe-Schiebetür-Garnitur (Griff/Griff)	60-75	10	69	<b>3946942</b> <b>315,02</b>	3946951 <b>315,02</b>	3946934 <b>327,14</b>	3946926 <b>387,72</b>	1	4

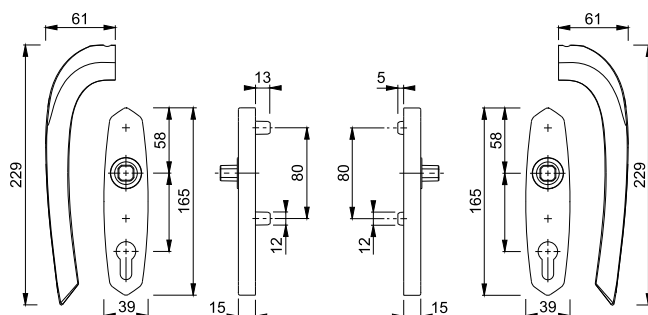

Farbvarianten:



F46-R

F65-R



F74-R

F75-R

Resista<sup>®</sup> wird auf alle Oberflächen gewährt, die in der Farbnummer den Buchstaben **R** enthalten.

**Resista<sup>®</sup>**

Bei der Farbvariante F75-R sind die Flächen poliert und das Griff-Detail ist satiniert.

■ **Monte Carlo - HS-M550/455/423**

duravert®

HOPPE-Messing-Hebe-Schiebe-Garnitur, außen mit Muschel, für Fenstertüren:

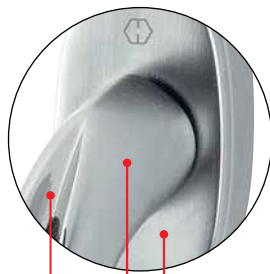

- Lagerung: Griff fest/drehbar
- Rastung: 180° Kugelrastung
- Unterkonstruktion: außen ohne, innen Zamak, Stütznocken
- Stift: HOPPE-Vollstift, Kanten abgedreht
- Befestigung: verdeckt, durchgehend, Gewindeschrauben M6



poliertes  
Griff-Detail

satierte Flächen

Bei der Farbvariante F75-R  
sind die Flächen poliert und  
das Griff-Detail ist satiniert.

Beschreibung			Lochung/ Abstand	F46-R	F65-R	F74-R	F75-R	P.E.	Krt.
				Art.-Nr./€	Art.-Nr./€	Art.-Nr./€	Art.-Nr./€		
Hebe-Schiebetür- Garnitur (Muschel/Griff)	72-77	10	 69	3982020 <b>176,10</b>	3982038 <b>176,10</b>	3982046 <b>182,88</b>	3982062 <b>216,74</b>	1	4
			UG	<b>3946900</b> <b>176,10</b>	3946918 <b>176,10</b>	3946871 <b>182,88</b>	3946846 <b>216,74</b>	1	4

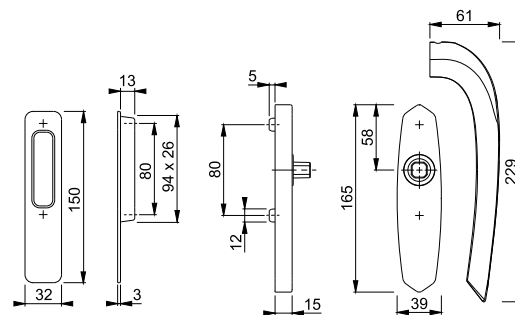

Farbvarianten:

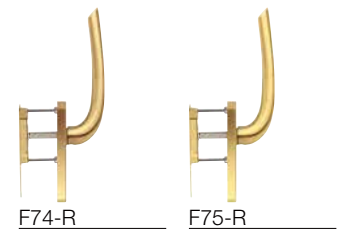
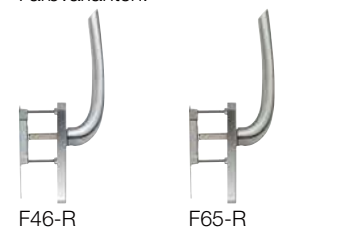

Resista® wird auf alle Oberflächen  
gewährt, die in der Farbnummer  
den Buchstaben **R** enthalten.

**Resista®**

# Hebe-Schiebetür-Garnituren





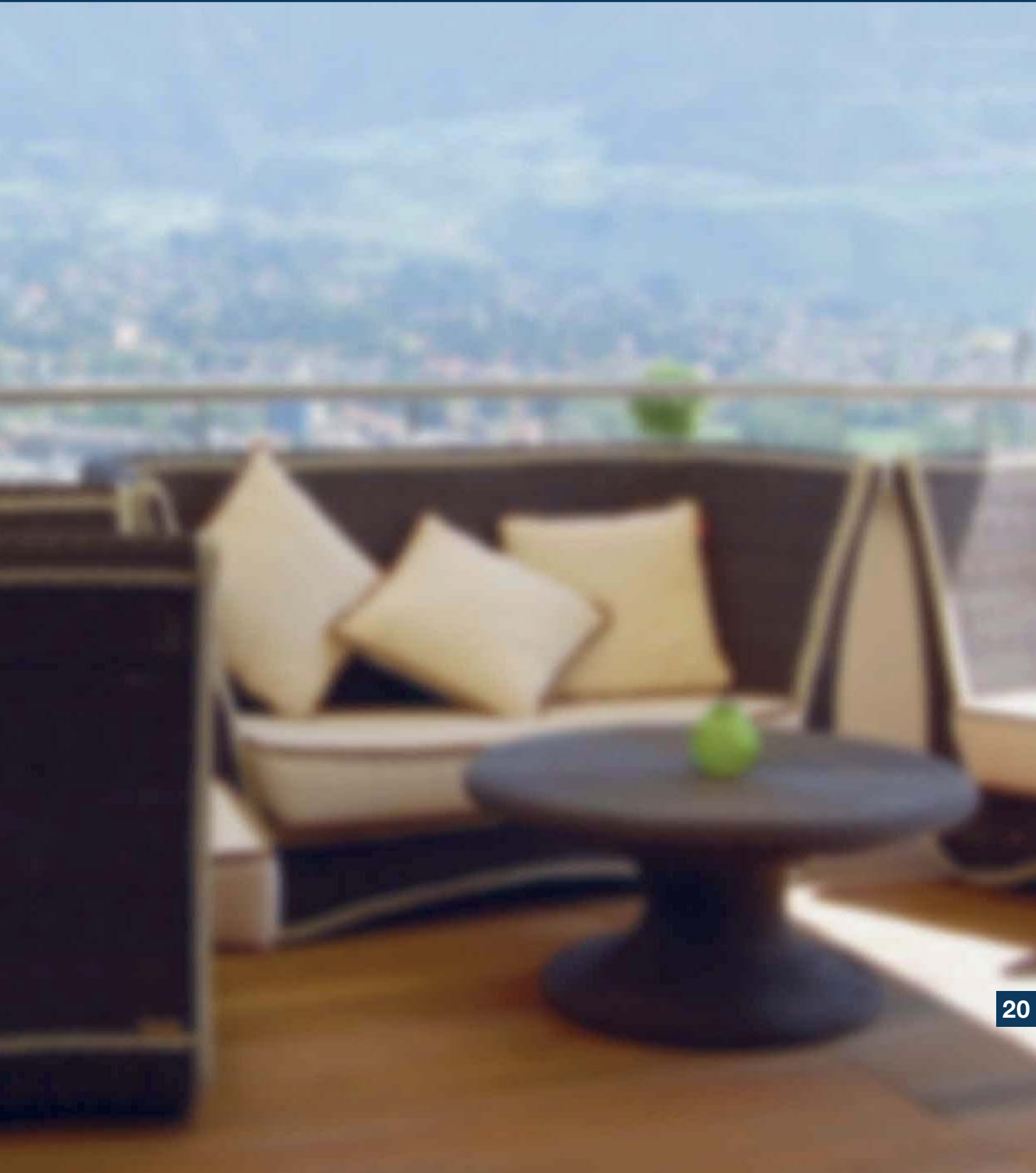

20

mehr als üblich **duraplus**®

## Amsterdam - HS-E0400Z/431N

duraplus®

HOPPE-Edelstahl-Hebe-Schiebe-Garnitur für Fenstertüren:

- Lagerung: Griffe fest/drehbar
- Rastung: 180° Kugelrastung
- Unterkonstruktion: Zamak, Stütznocken
- Stift: HOPPE-Vollstift, Kanten abgedreht
- Befestigung: verdeckt, durchgehend, Gewindeschrauben M6



Beschreibung			Lochung/ Abstand	F69			P.E.	Krt.
				Art.-Nr./€				
Hebe-Schiebetür-Garnitur (Griff/Griff)	55-75	10x140 10x150	69	<b>2619616</b> <b>334,26</b>			1	4

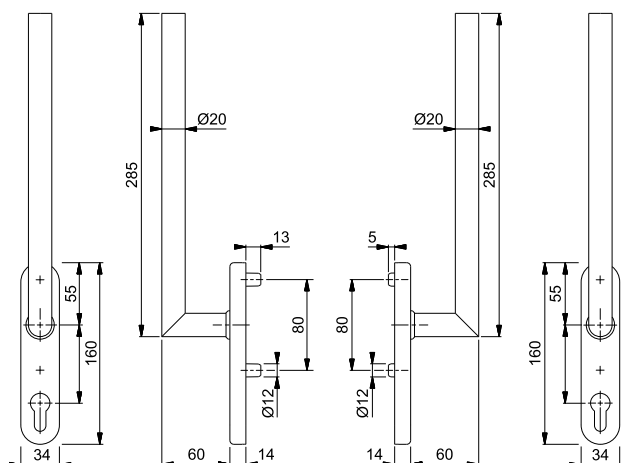

## Amsterdam - HS-E0400Z/431N/422

duraplus®

HOPPE-Edelstahl-Hebe-Schiebe-Garnitur, außen mit Muschel, für Fenstertüren:

- Lagerung: Griff fest/drehbar
- Rastung: 180° Kugelrastung
- Unterkonstruktion: außen ohne, innen Zamak, Stütznocken
- Stift: HOPPE-Vollstift, Kanten abgedreht
- Befestigung: verdeckt, durchgehend, Gewindeschrauben M6



Beschreibung			Lochung/ Abstand	F32-1&69			P.E.	Krt.
				Art.-Nr./€				
Hebe-Schiebetür-Garnitur (Muschel/Griff)	70-75	10/40	69	2657874			1	4
				<b>173,82</b>				
			UG	<b>2619608</b>			1	4
				<b>173,82</b>				

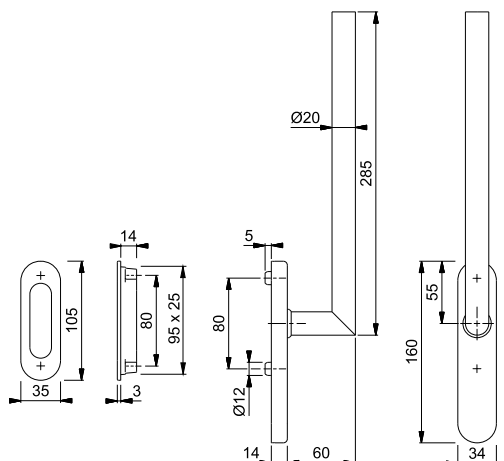

**Atlanta - HS-0530/U52Z/FK410-1/431N**



duraplus®



HOPPE-SecuSignal®-Aluminium-Hebe-Schiebe-Funk-Garnitur für Fenstertüren:

- Lagerung: Griffe fest/drehbar
- Abdeckung: innen Teil-Abdeckkappe
- Rastung: 180° Kugelrastung
- Unterkonstruktion: außen Zamak; innen Aluminium, Kunststoff und Zamak; Stütznocken
- Stift: HOPPE-Vollstift, Kanten abgedreht
- Befestigung: verdeckt, durchgehend, Gewindeschrauben M6
- Besonderheit: batterie-/kabellose Funk-Konsole (Sender) zur Übertragung der Griffstellung (geöffnet, geschlossen)



Beschreibung			Lochung/ Abstand	F9	F9016			P.E.	Krt.
				Art.-Nr./€	Art.-Nr./€				
Funk-Hebe-Schiebetür-Garnitur (Griff/Griff)	70-75	10/105	 69	<b>3357401</b> <b>186,58</b>	3357451 <b>169,62</b>			1	1

SecuSignal®

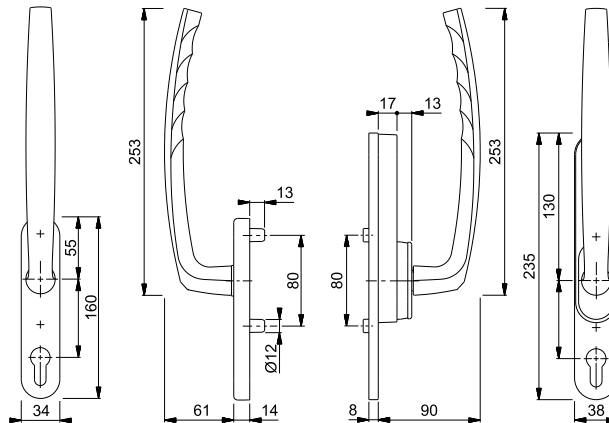



## Atlanta - HS-0530/U52Z/FK410-1/K-412/422

duraplus®

HOPPE-**SecuSignal**®-Aluminium-Hebe-Schiebe-Funk-Garnitur, außen mit Muschel, für Fenstertüren:

- Lagerung: Griff fest/drehbar
- Abdeckung: innen Teil-Abdeckkappe
- Rastung: 180° Kugelrastung
- Unterkonstruktion: außen ohne; innen Aluminium, Kunststoff und Zamak; Stütznocken
- Stift: HOPPE-Vollstift, Kanten abgedreht
- Befestigung: verdeckt, durchgehend, Gewindeschrauben M6
- Besonderheit: batterie-/kabellose Funk-Konsole (Sender) zur Übertragung der Griffstellung (geöffnet, geschlossen)



Beschreibung			Lochung/ Abstand	F9	F9016			P.E.	Krt.
				Art.-Nr./€	Art.-Nr./€				
Funk-Hebe-Schiebetür-Garnitur (Muschel/Griff)			69	3356969 <b>150,82</b>	3357128 <b>137,12</b>			1	4
			UG	<b>3357347</b> <b>150,82</b>	3357371 <b>137,12</b>			1	4

SecuSignal®

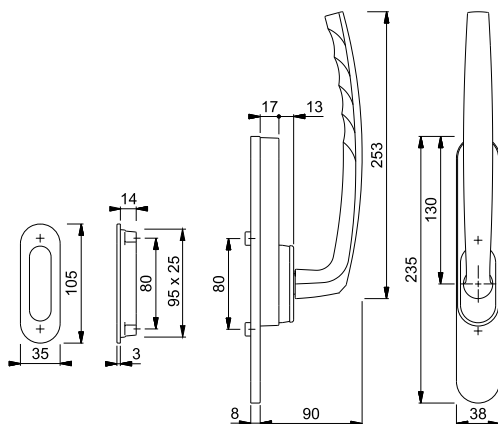

## Funk-Fenster-/Türkontakt

duraplus®

Funk-Fenster-/Türkontakt:

- Einsatzbereich: universell (Außentüren, Innentüren, Dachfenster etc.)
- Betriebsbereitschaft: nach einer Ladezeit von ca. 5-10 Min. bei 50-100 Lux, durch die integrierte Solarzelle wird der Energiespeicher automatisch aufgeladen und bis zu 4 Tage gespeichert
- Sendetakt: alle 15 Min. wird der aktuelle Status (geöffnet/geschlossen) gesendet
- Befestigung: selbstklebend oder für Verschraubung

Beschreibung				F9003				P.E.	Krt.
				Art.-Nr./€					
Funk-Fenster-/Türkontakt, Set				<b>3291982</b> <b>123,12</b>				1	10

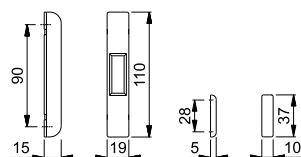





**Atlanta - HS-0530/431N**

duraplus®

HOPPE-Aluminium-Hebe-Schiebe-Garnitur für Fenstertüren:

- Lagerung: Griffe fest/drehbar
- Rastung: 180° Kugelrastung
- Unterkonstruktion: Zamak, Stütznocken
- Stift: HOPPE-Vollstift, Kanten abgedreht
- Befestigung: verdeckt, durchgehend, Gewindeschrauben M6

Beschreibung			Lochung/ Abstand	F1	F9	F9016	P.E.	Krt.
				Art.-Nr./€	Art.-Nr./€	Art.-Nr./€		
Hebe-Schiebetür-Garnitur (Griff/Griff)	65-75	10	 69	3982943 <b>82,56</b>	<b>3982951</b> <b>86,48</b>	3982783 <b>78,62</b>	1	4

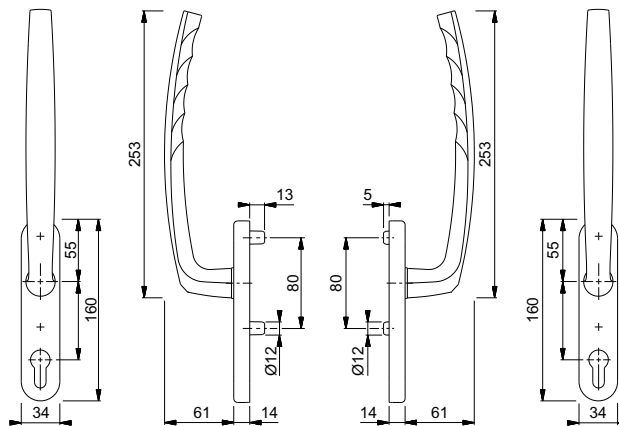



**Atlanta - HS-0530/431N/422**

duraplus®

HOPPE-Aluminium-Hebe-Schiebe-Garnitur, außen mit Muschel, für Fenstertüren:

- Lagerung: Griff fest/drehbar
- Rastung: 180° Kugelrastung
- Unterkonstruktion: außen ohne, innen Zamak, Stütznocken
- Stift: HOPPE-Vollstift, Kanten abgedreht
- Befestigung: verdeckt, durchgehend, Gewindeschrauben M6

Beschreibung			Lochung/ Abstand	F1	F9	F9016	P.E.	Krt.
				Art.-Nr./€	Art.-Nr./€	Art.-Nr./€		
Hebe-Schiebetür-Garnitur (Muschel/Griff)	70-75	10/40	 69	3982599 <b>48,44</b>	3982741 <b>50,72</b>	3982767 <b>46,12</b>	1	4
			UG	3982556 <b>48,44</b>	<b>3982564</b> <b>50,72</b>	3982572 <b>46,12</b>	1	4

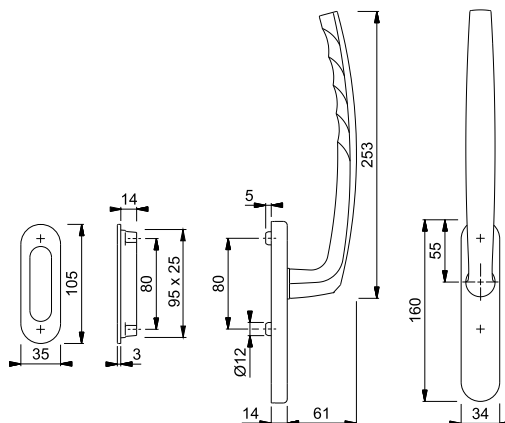

## Atlanta - HS-M0530/431N

duraplus®



HOPPE-Messing-Hebe-Schiebe-Garnitur für Fenstertüren:

- Lagerung: Griffe fest/drehbar
- Rastung: 180° Kugelrastung
- Unterkonstruktion: Zamak, Stütznocken
- Stift: HOPPE-Vollstift, Kanten abgedreht
- Befestigung: verdeckt, durchgehend, Gewindeschrauben M6



Beschreibung			Lochung/ Abstand	F41-R	F49-R	F71	F77-R	P.E.	Krt.
				Art.-Nr./€	Art.-Nr./€	Art.-Nr./€	Art.-Nr./€		
Hebe-Schiebetür-Garnitur (Griff/Griff)	60-75	10	69	2730841 <b>219,70</b>	2730859 <b>219,70</b>	<b>2730816</b> <b>169,00</b>	2730867 <b>253,50</b>	1	4

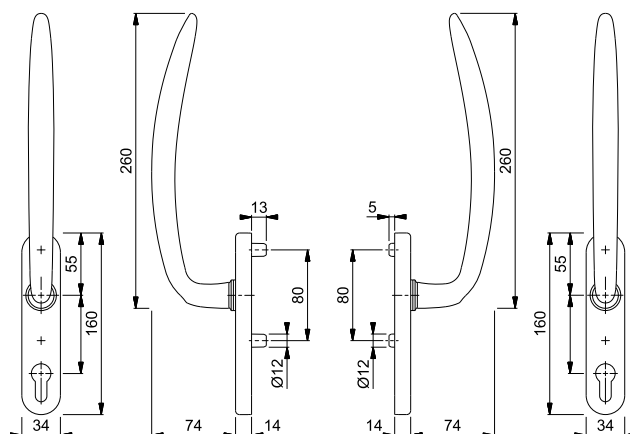

Resista® wird auf alle Oberflächen gewährt, die in der Farbnummer den Buchstaben **R** enthalten.

Resista®

## Atlanta - HS-M0530/431N/423

duraplus®



HOPPE-Messing-Hebe-Schiebe-Garnitur, außen mit Muschel, für Fenstertüren:

- Lagerung: Griff fest/drehbar
- Rastung: 180° Kugelrastung
- Unterkonstruktion: außen ohne, innen Zamak, Stütznocken
- Stift: HOPPE-Vollstift, Kanten abgedreht
- Befestigung: verdeckt, durchgehend, Gewindeschrauben M6



Beschreibung			Lochung/ Abstand	F41-R	F49-R	F71	F77-R	P.E.	Krt.
				Art.-Nr./€	Art.-Nr./€	Art.-Nr./€	Art.-Nr./€		
Hebe-Schiebetür-Garnitur (Muschel/Griff)	70-75	10	69	3982986 <b>128,44</b>	3042169 <b>128,44</b>	3983090 <b>98,80</b>	3983145 <b>148,20</b>	1	4
				2730787 <b>128,44</b>	2730795 <b>128,44</b>	<b>2730752</b> <b>98,80</b>	2730808 <b>148,20</b>	1	4

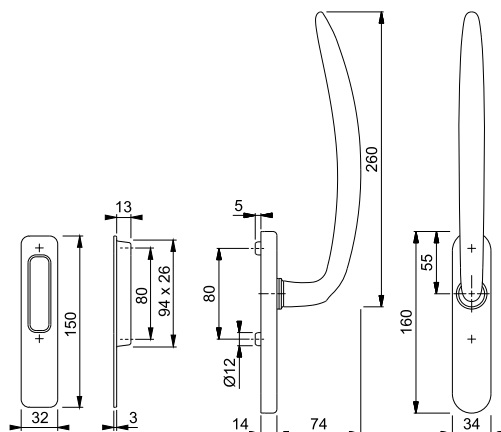

Resista® wird auf alle Oberflächen gewährt, die in der Farbnummer den Buchstaben **R** enthalten.

Resista®

■ **Bonn - HS-E050Z/431N**



duraplus®



HOPPE-Edelstahl-Hebe-Schiebe-Garnitur für Fenstertüren:

- Lagerung: Griffe fest/drehbar
- Rastung: 180° Kugelrastung
- Unterkonstruktion: Zamak, Stütznocken
- Stift: HOPPE-Vollstift, Kanten abgedreht
- Befestigung: verdeckt, durchgehend, Gewindeschrauben M6



Beschreibung			Lochung/ Abstand	F69	P.E.	Krt.
				Art.-Nr./€		
Hebe-Schiebetür-Garnitur (Griff/Griff)	55-75	10x140 10x150	 69	<b>2619659</b> <b>334,26</b>	1	4

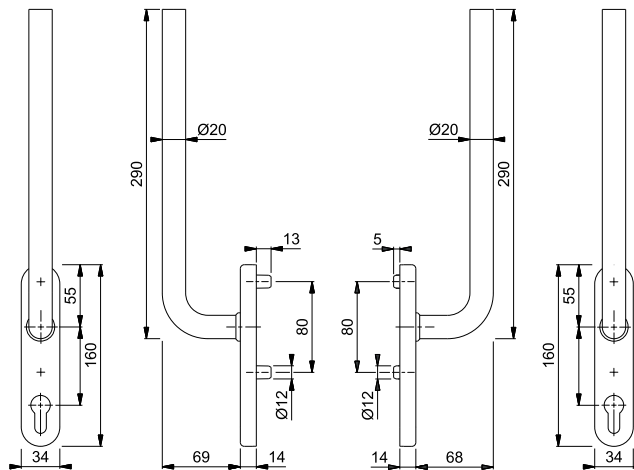

■ **Bonn - HS-E050Z/431N/422**



duraplus®



HOPPE-Edelstahl-Hebe-Schiebe-Garnitur, außen mit Muschel, für Fenstertüren:

- Lagerung: Griff fest/drehbar
- Rastung: 180° Kugelrastung
- Unterkonstruktion: außen ohne, innen Zamak, Stütznocken
- Stift: HOPPE-Vollstift, Kanten abgedreht
- Befestigung: verdeckt, durchgehend, Gewindeschrauben M6



Beschreibung			Lochung/ Abstand	F32-1&69	P.E.	Krt.
				Art.-Nr./€		
Hebe-Schiebetür-Garnitur (Muschel/Griff)	70-75	10/40	 69	2658033	1	4
				<b>173,82</b>		
			UG	<b>2619641</b>	1	4
				<b>173,82</b>		

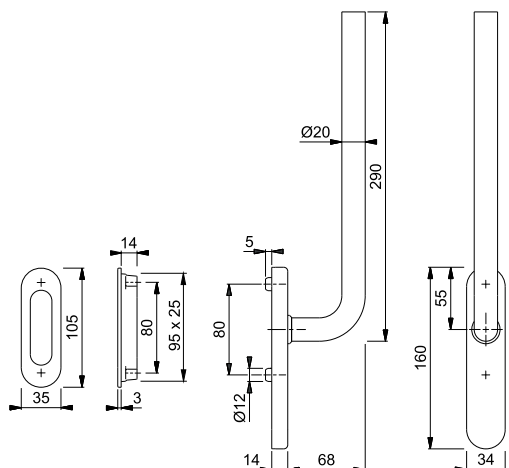

## Brest - HS-0739/431N

duraplus®



HOPPE-Aluminium-Hebe-Schiebe-Garnitur für Fenstertüren:

- Lagerung: Griffe fest/drehbar
- Rastung: 180° Kugelrastung
- Unterkonstruktion: Zamak, Stütznocken
- Stift: HOPPE-Vollstift, Kanten abgedreht
- Befestigung: verdeckt, durchgehend, Gewindeschrauben M6

Beschreibung			Lochung/ Abstand	F1	F9	F9016	P.E.	Krt.
				Art.-Nr./€	Art.-Nr./€	Art.-Nr./€		
Hebe-Schiebetür-Garnitur (Griff/Griff)	65-75	10	69	10706031 <b>85,52</b>	<b>10706040</b> <b>89,58</b>	10706058 <b>81,44</b>	1	4

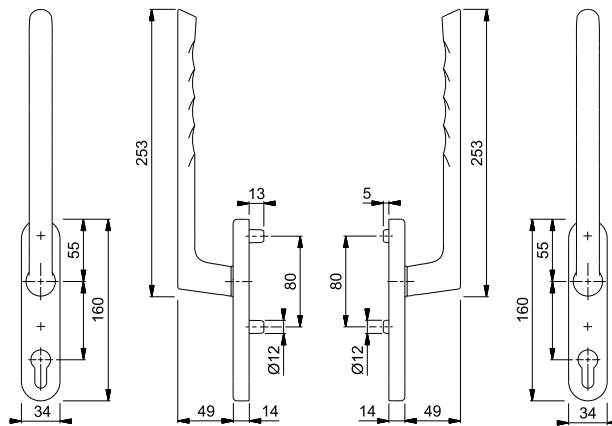

## Brest - HS-0739/431N/422

duraplus®



HOPPE-Aluminium-Hebe-Schiebe-Garnitur, außen mit Muschel, für Fenstertüren:

- Lagerung: Griff fest/drehbar
- Rastung: 180° Kugelrastung
- Unterkonstruktion: außen ohne, innen Zamak, Stütznocken
- Stift: HOPPE-Vollstift, Kanten abgedreht
- Befestigung: verdeckt, durchgehend, Gewindeschrauben M6

Beschreibung			Lochung/ Abstand	F1	F9	F9016	P.E.	Krt.
				Art.-Nr./€	Art.-Nr./€	Art.-Nr./€		
Hebe-Schiebetür-Garnitur (Muschel/Griff)	70-75	10/40	69	3993677 <b>49,90</b>	3993693 <b>52,28</b>	3993706 <b>47,52</b>	1	4
				UG <b>49,90</b>	<b>3993722</b> <b>52,28</b>	3993731 <b>47,52</b>	1	4

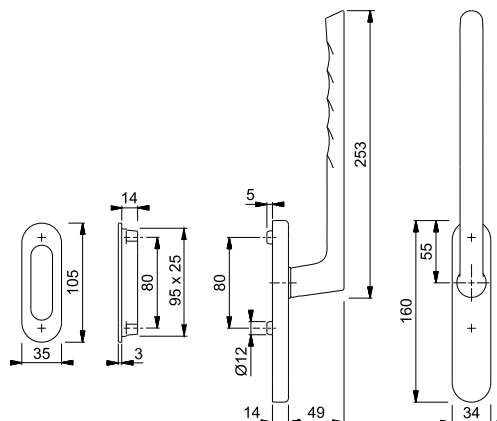



**Dallas - HS-0643/419**

duraplus®



HOPPE-Aluminium-Hebe-Schiebe-Garnitur für Fenstertüren:

- Lagerung: Griffe fest/drehbar
- Rastung: 180° Kugelrastung
- Unterkonstruktion: Zamak, Stütznocken
- Stift: HOPPE-Vollstift, Kanten abgedreht
- Befestigung: verdeckt, durchgehend, Gewindeschrauben M6

Beschreibung			Lochung/ Abstand	F1	F9			P.E.	Krt.
				Art.-Nr./€	Art.-Nr./€				
Hebe-Schiebetür-Garnitur (Griff/Griff)	65-75	10	69	<b>10706120</b> <b>103,10</b>	10706146 <b>108,00</b>			1	4

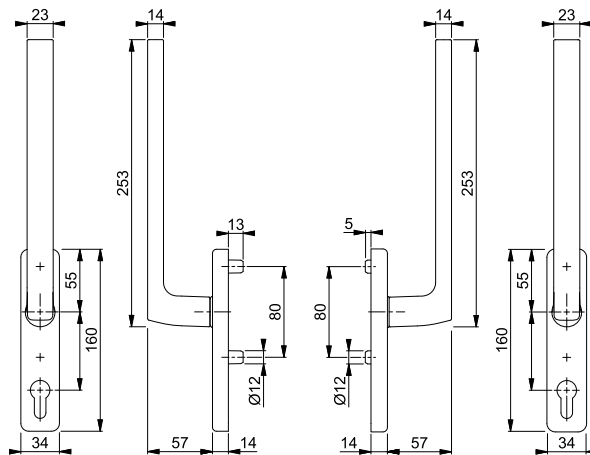

**Dallas - HS-0643/419/420**

duraplus®

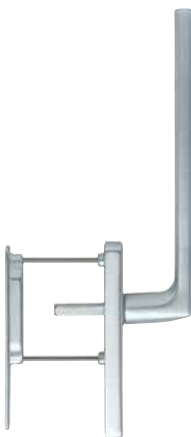

HOPPE-Aluminium-Hebe-Schiebe-Garnitur, außen mit Muschel, für Fenstertüren:

- Lagerung: Griff fest/drehbar
- Rastung: 180° Kugelrastung
- Unterkonstruktion: außen ohne, innen Zamak, Stütznocken
- Stift: HOPPE-Vollstift, Kanten abgedreht
- Befestigung: verdeckt, durchgehend, Gewindeschrauben M6

Beschreibung			Lochung/ Abstand	F1	F9			P.E.	Krt.
				Art.-Nr./€	Art.-Nr./€				
Hebe-Schiebetür-Garnitur (Muschel/Griff)	68-73	10/40	69	10706103 <b>58,70</b>	10706111 <b>61,50</b>			1	4
			UG	<b>10706082</b> <b>58,70</b>	10706091 <b>61,50</b>			1	4

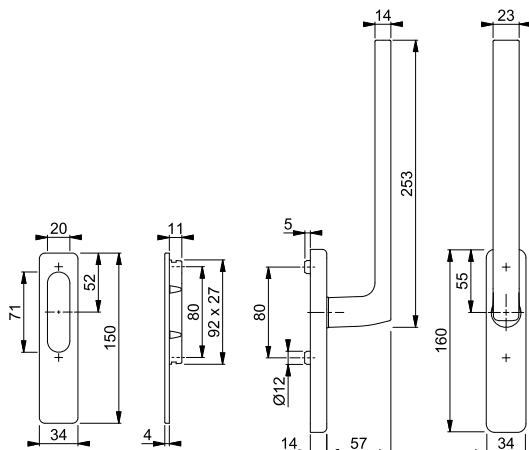

## ■ New York - HS-0810/431N

duraplus®



HOPPE-Aluminium-Hebe-Schiebe-Garnitur für Fenstertüren:

- Lagerung: Griffe fest/drehbar
- Rastung: 180° Kugelrastung
- Unterkonstruktion: Zamak, Stütznocken
- Stift: HOPPE-Vollstift, Kanten abgedreht
- Befestigung: verdeckt, durchgehend, Gewindeschrauben M6

Beschreibung			Lochung/ Abstand	F1	F9	F9016	P.E.	Krt.
				Art.-Nr./€	Art.-Nr./€	Art.-Nr./€		
Hebe-Schiebetür-Garnitur (Griff/Griff)	65-75	10	69	<b>3273653</b> <b>76,72</b>	3273661 <b>80,36</b>	3273670 <b>73,06</b>	1	4

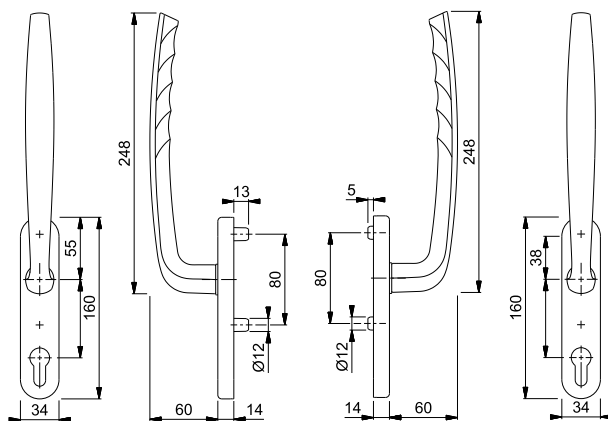

## ■ New York - HS-0810/431N/422

duraplus®



HOPPE-Aluminium-Hebe-Schiebe-Garnitur, außen mit Muschel, für Fenstertüren:

- Lagerung: Griff fest/drehbar
- Rastung: 180° Kugelrastung
- Unterkonstruktion: außen ohne, innen Zamak, Stütznocken
- Stift: HOPPE-Vollstift, Kanten abgedreht
- Befestigung: verdeckt, durchgehend, Gewindeschrauben M6

Beschreibung			Lochung/ Abstand	F1	F9	F9016	P.E.	Krt.
				Art.-Nr./€	Art.-Nr./€	Art.-Nr./€		
Hebe-Schiebetür-Garnitur (Muschel/Griff)	70-75	10/40	69	10706154 <b>45,50</b>	10706162 <b>47,68</b>	10706197 <b>43,34</b>	1	4
			UG	<b>3273362</b> <b>45,50</b>	3273434 <b>47,68</b>	3273442 <b>43,34</b>	1	4

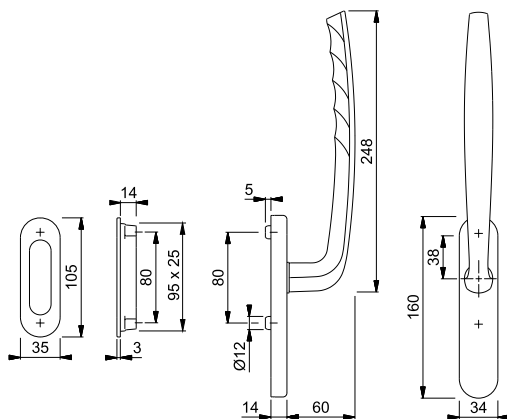





■ **Paris - HS-E038Z/431N**

duraplus®

HOPPE-Edelstahl-Hebe-Schiebe-Garnitur für Fenstertüren:

- Lagerung: Griffe fest/drehbar
- Rastung: 180° Kugelrastung
- Unterkonstruktion: Zamak, Stütznocken
- Stift: HOPPE-Vollstift, Kanten abgedreht
- Befestigung: verdeckt, durchgehend, Gewindeschrauben M6



Beschreibung			Lochung/ Abstand	F69				P.E.	Krt.
				Art.-Nr./€					
Hebe-Schiebetür-Garnitur (Griff/Griff)	55-75	10x140 10x150	 69	<b>2619683</b> <b>334,26</b>				1	4

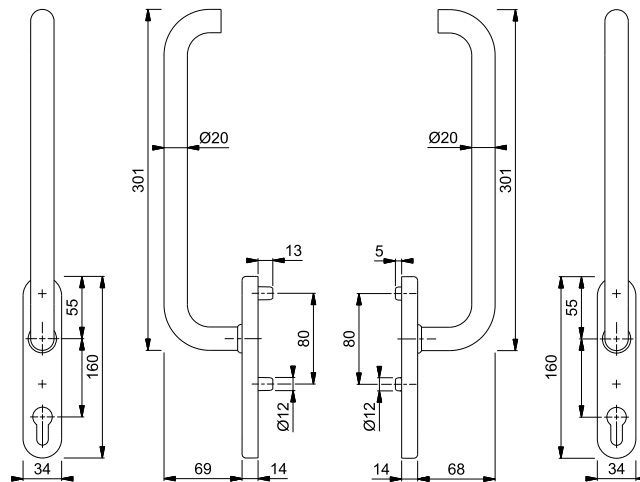



■ **Paris - HS-E038Z/431N/422**

duraplus®

HOPPE-Edelstahl-Hebe-Schiebe-Garnitur, außen mit Muschel, für Fenstertüren:

- Lagerung: Griff fest/drehbar
- Rastung: 180° Kugelrastung
- Unterkonstruktion: außen ohne, innen Zamak, Stütznocken
- Stift: HOPPE-Vollstift, Kanten abgedreht
- Befestigung: verdeckt, durchgehend, Gewindeschrauben M6



Beschreibung			Lochung/ Abstand	F32-1&69				P.E.	Krt.
				Art.-Nr./€					
Hebe-Schiebetür-Garnitur (Muschel/Griff)	70-75	10/40	 69	2658105				1	4
				<b>173,82</b>					
			UG	<b>2619675</b> <b>173,82</b>				1	4

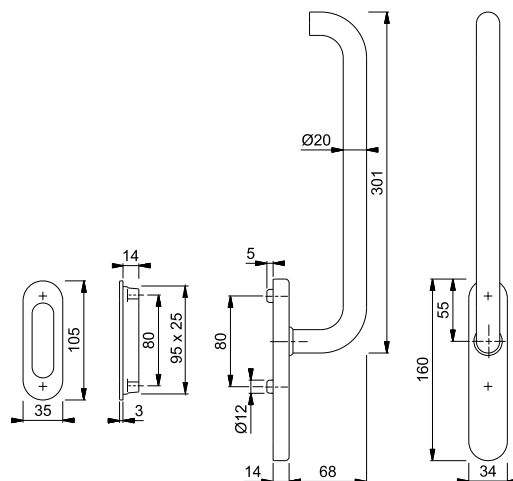

## ■ Tôkyô - HS-571/431N

duraplus®



HOPPE-Aluminium-Hebe-Schiebe-Garnitur für Fenstertüren:

- Lagerung: Griffe fest/drehbar
- Rastung: 180° Kugelrastung
- Unterkonstruktion: Zamak, Stütznocken
- Stift: HOPPE-Vollstift, Kanten abgedreht
- Befestigung: verdeckt, durchgehend, Gewindeschrauben M6

Beschreibung			Lochung/ Abstand	F1	F9	F9016	P.E.	Krt.
				Art.-Nr./€	Art.-Nr./€	Art.-Nr./€		
Hebe-Schiebetür-Garnitur (Griff/Griff)	65-75	10	69	<b>2637961</b> <b>76,72</b>	2638016 <b>80,36</b>	2754586 <b>73,06</b>	1	4

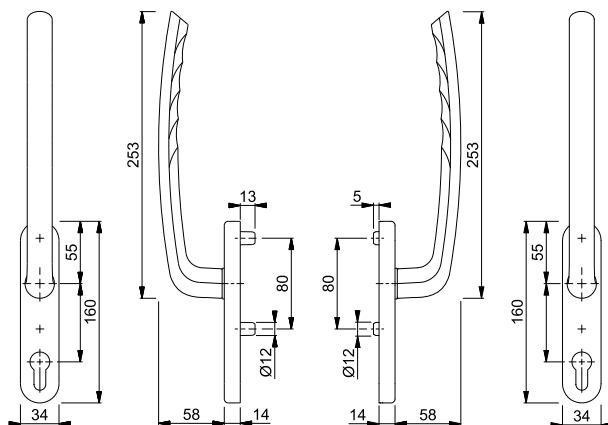

## ■ Tôkyô - HS-571/431N/422

duraplus®



HOPPE-Aluminium-Hebe-Schiebe-Garnitur, außen mit Muschel, für Fenstertüren:

- Lagerung: Griff fest/drehbar
- Rastung: 180° Kugelrastung
- Unterkonstruktion: außen ohne, innen Zamak, Stütznocken
- Stift: HOPPE-Vollstift, Kanten abgedreht
- Befestigung: verdeckt, durchgehend, Gewindeschrauben M6

Beschreibung			Lochung/ Abstand	F1	F9	F9016	P.E.	Krt.
				Art.-Nr./€	Art.-Nr./€	Art.-Nr./€		
Hebe-Schiebetür-Garnitur (Muschel/Griff)	70-75	10/40	69	2630170 <b>45,50</b>	2630209 <b>47,68</b>	2630284 <b>43,34</b>	1	4
			UG	<b>2630065</b> <b>45,50</b>	2630102 <b>47,68</b>	2630129 <b>43,34</b>	1	4

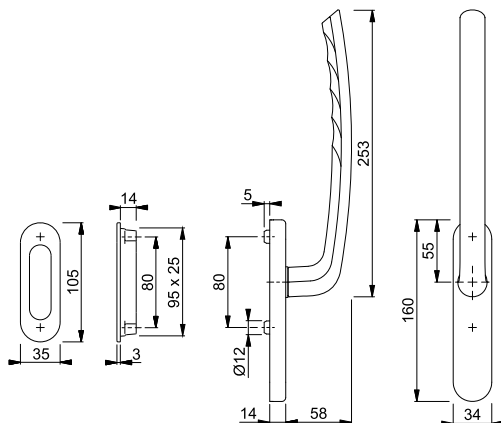





**Toulon - HS-0737/419**

duraplus®

HOPPE-Aluminium-Hebe-Schiebe-Garnitur für Fenstertüren:

- Lagerung: Griffe fest/drehbar
- Rastung: 180° Kugelrastung
- Unterkonstruktion: Zamak, Stütznocken
- Stift: HOPPE-Vollstift, Kanten abgedreht
- Befestigung: verdeckt, durchgehend, Gewindeschrauben M6

Beschreibung			Lochung/ Abstand	F1	F9	F8707	F9016	P.E.	Krt.
				Art.-Nr./€	Art.-Nr./€	Art.-Nr./€	Art.-Nr./€		
Hebe-Schiebetür-Garnitur (Griff/Griff)	65-75	10	 69	<b>3938301</b> <b>82,40</b>	3938352 <b>86,32</b>	3938361 <b>78,46</b>	3938379 <b>78,46</b>	1	4

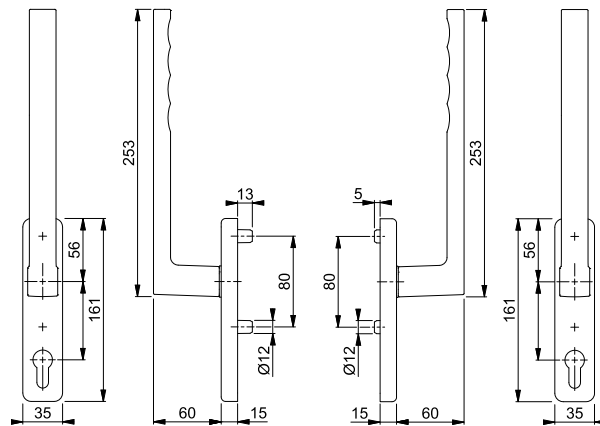



**Toulon - HS-0737/419/420**

duraplus®

HOPPE-Aluminium-Hebe-Schiebe-Garnitur, außen mit Muschel, für Fenstertüren:

- Lagerung: Griff fest/drehbar
- Rastung: 180° Kugelrastung
- Unterkonstruktion: außen ohne, innen Zamak, Stütznocken
- Stift: HOPPE-Vollstift, Kanten abgedreht
- Befestigung: verdeckt, durchgehend, Gewindeschrauben M6

Beschreibung			Lochung/ Abstand	F1	F9	F8707	F9016	P.E.	Krt.
				Art.-Nr./€	Art.-Nr./€	Art.-Nr./€	Art.-Nr./€		
Hebe-Schiebetür-Garnitur (Muschel/Griff)	68-73	10/40	 69	3945190 <b>48,36</b>	3945229 <b>50,64</b>	3945237 <b>46,04</b>	3945245 <b>46,04</b>	1	4
			UG	<b>3938230</b> <b>48,36</b>	3938272 <b>50,64</b>	3938281 <b>46,04</b>	3938299 <b>46,04</b>	1	4

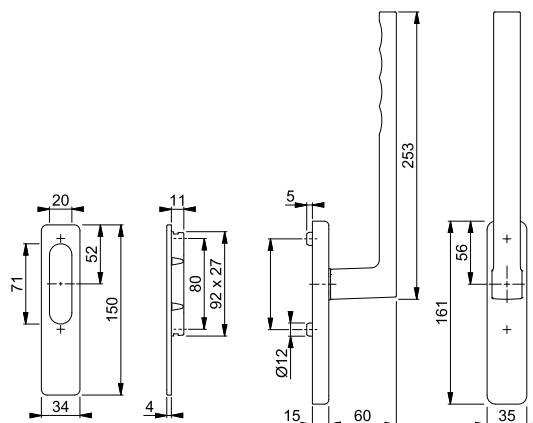







# Übersicht Ergänzungs-Programm



## Hausnummern

Seite 824



## Klingelknopf

Seite 827



## Briefeinwürfe

Seite 828



## Zylinderring (Dekoring für Profil- zylinderbohrung)

Seite 828

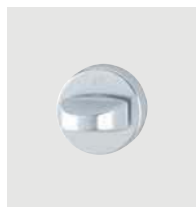

## Oliven auf Rosetten (für Türspalt- Sicherung)

Seite 829



## Hinweisschilder

Seite 831



## Türstopper

Seite 832

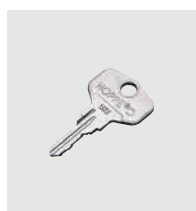

## Fenstergriff- Schlüssel

Seite 834





# 1

## ■ E600-E609 (Ziffern)

HOPPE-Edelstahl-Hausnummern:

- Befestigung: verdeckt, Gewindestangen und Dübel



Beschreibung	Artikel	F69				P.E.	Krt.
		Art.-Nr./€					
Ziffer 0, Stück	E600	8130353				1	63
		<b>18,72</b>					
Ziffer 1, Stück	E601	<b>8130361</b>				1	63
		<b>18,72</b>					
Ziffer 2, Stück	E602	8130379				1	63
		<b>18,72</b>					
Ziffer 3, Stück	E603	8130387				1	63
		<b>18,72</b>					
Ziffer 4, Stück	E604	8130395				1	63
		<b>18,72</b>					
Ziffer 5, Stück	E605	8130403				1	63
		<b>18,72</b>					
Ziffer 6, Stück	E606	8130411				1	63
		<b>18,72</b>					
Ziffer 7, Stück	E607	8130437				1	63
		<b>18,72</b>					
Ziffer 8, Stück	E608	8130445				1	63
		<b>18,72</b>					
Ziffer 9, Stück	E609	8130452				1	63
		<b>18,72</b>					

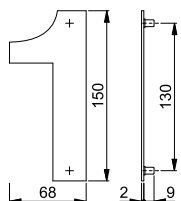

# a

## ■ E610-E621 (Buchstaben)

HOPPE-Edelstahl-Hausnummern:

- Befestigung: verdeckt, Gewindestangen und Dübel



Beschreibung	Artikel	F69				P.E.	Krt.
		Art.-Nr./€					
Buchstabe a, Stück	E610	<b>8130460</b>				1	30
		<b>18,72</b>					
Buchstabe b, Stück	E611	8130478				1	30
		<b>18,72</b>					
Buchstabe c, Stück	E612	8130486				1	30
		<b>18,72</b>					
Buchstabe d, Stück	E613	8130494				1	30
		<b>18,72</b>					
Buchstabe e, Stück	E614	8130502				1	30
		<b>18,72</b>					
Buchstabe f, Stück	E615	8130510				1	30
		<b>18,72</b>					
Bindestrich -, Stück	E620	8130528				1	30
		<b>18,72</b>					
Schrägstrich /, Stück	E621	8130536				1	30
		<b>18,72</b>					

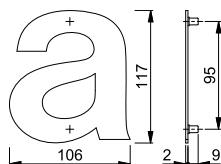



### ■ K600-K609 (Ziffern)

HOPPE-Kunststoff-Hausnummern:

- Befestigung: verdeckt, Mehrzweckschrauben und Dübel

Beschreibung	Artikel	F9005M	F9010M	P.E.	Krt.
		Art.-Nr./€	Art.-Nr./€		
Ziffer 0, Stück	K600	1743199 <b>11,58</b>	1743210 <b>11,58</b>	1	50
Ziffer 1, Stück	K601	<b>830732</b> <b>11,58</b>	675142 <b>11,58</b>	1	50
Ziffer 2, Stück	K602	840960 <b>11,58</b>	841004 <b>11,58</b>	1	50
Ziffer 3, Stück	K603	1678340 <b>11,58</b>	810444 <b>11,58</b>	1	50
Ziffer 4, Stück	K604	813650 <b>11,58</b>	686858 <b>11,58</b>	1	50
Ziffer 5, Stück	K605	840946 <b>11,58</b>	688333 <b>11,58</b>	1	50
Ziffer 6, Stück	K606	681907 <b>11,58</b>	806942 <b>11,58</b>	1	50
Ziffer 7, Stück	K607	672844 <b>11,58</b>	681303 <b>11,58</b>	1	50
Ziffer 8, Stück	K608	803941 <b>11,58</b>	755141 <b>11,58</b>	1	50
Ziffer 9, Stück	K609	813674 <b>11,58</b>	693320 <b>11,58</b>	1	50

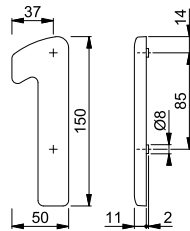

### ■ K610-K613 (Buchstaben)

HOPPE-Kunststoff-Hausnummern:

- Befestigung: verdeckt, Mehrzweckschrauben und Dübel

Beschreibung	Artikel	F9005M	F9010M	P.E.	Krt.
		Art.-Nr./€	Art.-Nr./€		
Buchstabe a, Stück	K610	<b>705870</b> <b>11,02</b>	750931 <b>11,02</b>	1	50
Buchstabe b, Stück	K611	840953 <b>11,02</b>	750924 <b>11,02</b>	1	50
Buchstabe c, Stück	K612	841011 <b>11,02</b>	750948 <b>11,02</b>	1	50
Buchstabe d, Stück	K613	1773380 <b>11,02</b>	1773371 <b>11,02</b>	1	50

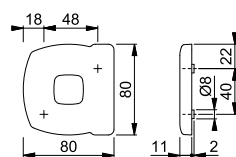

# 1

## ■ M600-M609 (Ziffern)

HOPPE-Messing-Hausnummern:

- Befestigung: verdeckt, Gewindestangen und Dübel



Beschreibung	Artikel	F71		P.E.	Krt.
		Art.-Nr./€			
Ziffer 0, Stück	M600	762255 12,48		30	30
Ziffer 1, Stück	M601	675531 12,48		30	30
Ziffer 2, Stück	M602	686513 12,48		30	30
Ziffer 3, Stück	M603	670963 12,48		30	30
Ziffer 4, Stück	M604	693160 12,48		30	30
Ziffer 5, Stück	M605	674299 12,48		30	30
Ziffer 6, Stück	M606	698653 12,48		30	30
Ziffer 7, Stück	M607	682188 12,48		30	30
Ziffer 8, Stück	M608	796861 12,48		30	30
Ziffer 9, Stück	M609	698936 12,48		30	30

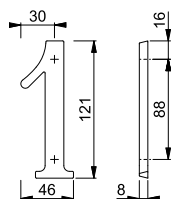

# A

## ■ M610-M612 (Buchstaben)

HOPPE-Messing-Hausnummern:

- Befestigung: verdeckt, Gewindestangen und Dübel



Beschreibung	Artikel	F71		P.E.	Krt.
		Art.-Nr./€			
Buchstabe A, Stück	M610	693467 12,48		30	30
Buchstabe B, Stück	M611	1711091 12,48		30	30
Buchstabe C, Stück	M612	1711103 12,48		30	30

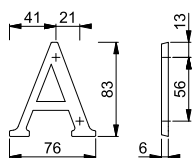



### ■ S8400/0-S8400/9 (Ziffern)

Schmiedeeisen-Hausnummern:  
• Befestigung: verdeckt, Schlagnägeln und Dübel

Beschreibung	Artikel	F91		P.E.	Krt.
		Art.-Nr./€			
Ziffer 0, Stück	S8400/0	2298314		1	12
Ziffer 1, Stück	S8400/1	<b>2298322</b>		1	12
Ziffer 2, Stück	S8400/2	2298331		1	12
Ziffer 3, Stück	S8400/3	2298349		1	12
Ziffer 4, Stück	S8400/4	2298357		1	12
Ziffer 5, Stück	S8400/5	2298365		1	12
Ziffer 6, Stück	S8400/6	2298373		1	12
Ziffer 7, Stück	S8400/7	2298381		1	12
Ziffer 8, Stück	S8400/8	2298390		1	12
Ziffer 9, Stück	S8400/9	2298402		1	12

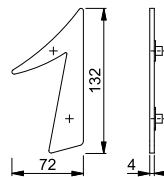

### ■ S8400/a-S8400/c (Buchstaben)

Schmiedeeisen-Hausnummern:  
• Befestigung: verdeckt, Schlagnägeln und Dübel

Beschreibung	Artikel	F91		P.E.	Krt.
		Art.-Nr./€			
Buchstabe a, Stück	S8400/a	<b>2517281</b>		1	12
Buchstabe b, Stück	S8400/b	2517311		1	12
Buchstabe c, Stück	S8400/c	2517329		1	12

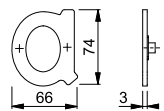

### ■ E633

HOPPE-Edelstahl-Klingelknopf:  
• Unterkonstruktion: Kunststoff  
• Befestigung: verdeckt, Mehrzweckschrauben und Dübel  
• Anschluss: nur verwendbar für Schutzkleinspannung nach **VDE 0100 § 8** (max. 42 Volt)

Beschreibung	F69		P.E.	Krt.
	Art.-Nr./€			
Klingelknopf, Stück	<b>6677223</b>		5	30

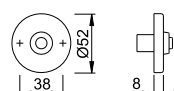

## 403



HOPPE-Aluminium-Briefeinwurf für Außentüren:

- Unterkonstruktion: Kunststoff mit Schachtansatz, Stütznocken
- Befestigung: verdeckt, durchgehend, Gewindeschrauben M5, für die Montage wird in der Tür eine Schachtausschnittgröße von 295 x 55 mm benötigt
- Besonderheit: Einwurflappe mit Regenabtropfkante

Beschreibung				F1	F2			P.E.	Krt.
				Art.-Nr./€	Art.-Nr./€				
Briefeinwurf, Stück				523146 <b>24,84</b>	<b>545544</b> <b>24,84</b>			1	15

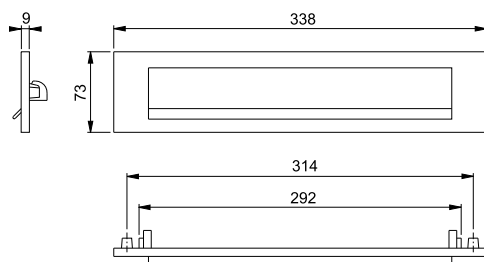

## 454



HOPPE-Aluminium-Briefeinwurf für Außentüren:

- Unterkonstruktion: Kunststoff mit Schachtansatz, Stütznocken
- Befestigung: verdeckt, durchgehend, Gewindeschrauben M5, für die Montage wird in der Tür eine Schachtausschnittgröße von 295 x 55 mm benötigt
- Besonderheit: Einwurflappe mit Regenabtropfkante

Beschreibung				F1	F2	F9		P.E.	Krt.
				Art.-Nr./€	Art.-Nr./€	Art.-Nr./€			
Briefeinwurf, Stück				<b>6896377</b> <b>27,24</b>	6896385 <b>27,24</b>	1960767 <b>29,98</b>		1	15

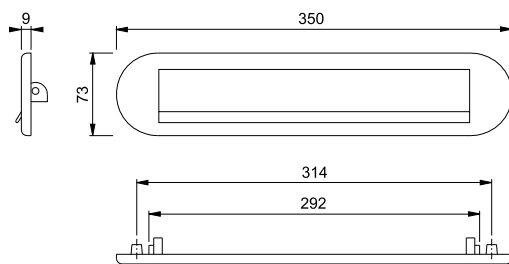

## E795



HOPPE-Edelstahl-Zylinder-Ring:

- Dekoring für Profilzylinderbohrung
- Befestigung: aufsteckbar



Beschreibung				F69				P.E.	Krt.
				Art.-Nr./€					
Zylinderring, Stück				<b>2904863</b> <b>11,06</b>				5	30

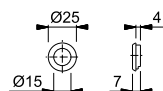





### OL92/42KS

HOPPE-Aluminium-Olive auf Rosette für Türspalt-Sicherungen an Außen-/Wohnungsabschluss-Türen (Innenseite):

- Lagerung: Olive fest/drehbar
- Verbindung: HOPPE-Vollstift (Stiftteil)
- Unterkonstruktion: Kunststoff
- Befestigung: verdeckt, Mehrzweckschrauben

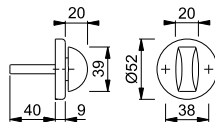

Beschreibung		8/40	F1	F2	F4	F9	P.E.	Krt.
			Art.-Nr./€	Art.-Nr./€	Art.-Nr./€	Art.-Nr./€		
Olive auf Rosette für Türspalt-Sicherung, Stück			<b>6988513</b> 15,86	6988596 15,86	6988380 16,66	8146953 16,66	5	30
Beschreibung		8/40	F8707	F9016			P.E.	Krt.
			Art.-Nr./€	Art.-Nr./€				
Olive auf Rosette für Türspalt-Sicherung, Stück			8068017 15,86	6988166 15,86			5	30



### OL92/55S

HOPPE-Aluminium-Olive auf Rosette für Türspalt-Sicherungen an Profiltüren (Innenseite):

- Lagerung: Olive fest/drehbar
- Verbindung: HOPPE-Vollstift (Stiftteil)
- Unterkonstruktion: Zamak
- Befestigung: verdeckt, Mehrzweckschrauben

Beschreibung		8/40	F1	F2	F4	F9	P.E.	Krt.
			Art.-Nr./€	Art.-Nr./€	Art.-Nr./€	Art.-Nr./€		
Olive auf Rosette für Türspalt-Sicherung, Stück			<b>2126213</b> 21,40	2397371 21,40	2397380 23,54	2397398 23,54	5	30
Beschreibung		8/40	F8707	F9016			P.E.	Krt.
			Art.-Nr./€	Art.-Nr./€				
Olive auf Rosette für Türspalt-Sicherung, Stück			2126230 21,40	2126248 21,40			5	30

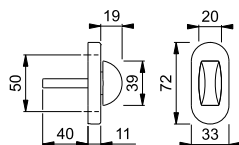

### EOL28/42KS

HOPPE-Edelstahl-Olive auf Rosette für Türspalt-Sicherungen an Außen-/Wohnungsabschluss-Türen (Innenseite):

- Lagerung: Olive fest/drehbar
- Verbindung: HOPPE-Vollstift (Stiftteil)
- Unterkonstruktion: Kunststoff
- Befestigung: verdeckt, Mehrzweckschrauben



Beschreibung		8/40	F69				P.E.	Krt.
			Art.-Nr./€					
Olive auf Rosette für Türspalt-Sicherung, Stück			<b>6805295</b> 29,46				5	30

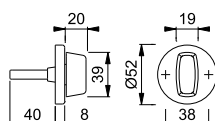



## ■ EOL28/55S

HOPPE-Edelstahl-Olive auf Rosette für Türspalt-Sicherungen an Profiltüren (Innenseite):

- Lagerung: Olive fest/drehbar
- Verbindung: HOPPE-Vollstift (Stiftteil)
- Unterkonstruktion: Zamak
- Befestigung: verdeckt, Mehrzweckschrauben



Beschreibung	8/40	F69			P.E.	Krt.
		Art.-Nr./€				
Olive auf Rosette für Türspalt-Sicherung, Stück		<b>2116728</b> <b>29,04</b>			5	30

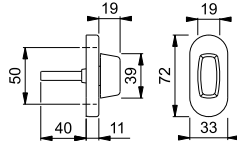

## ■ MOL96/42KS



HOPPE-Messing-Olive auf Rosette für Türspalt-Sicherungen an Außen-/Wohnungsabschluss-Türen (Innenseite):

- Lagerung: Olive fest/drehbar
- Verbindung: HOPPE-Vollstift (Stiftteil)
- Unterkonstruktion: Kunststoff
- Befestigung: verdeckt, Mehrzweckschrauben



Beschreibung	8/40	F49-R	F71	F98-R	P.E.	Krt.
		Art.-Nr./€	Art.-Nr./€	Art.-Nr./€		
Olive auf Rosette für Türspalt-Sicherung, Stück		6856595 <b>47,90</b>	<b>6840771</b> <b>36,84</b>	6856629 <b>47,90</b>	5	30

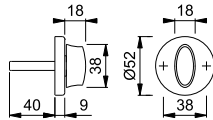

Resista® wird auf alle Oberflächen gewährt, die in der Farbnummer den Buchstaben **R** enthalten.

**Resista®**

## ■ MOL96/55S



HOPPE-Messing-Olive auf Rosette für Türspalt-Sicherungen an Profiltüren (Innenseite):

- Lagerung: Olive fest/drehbar
- Verbindung: HOPPE-Vollstift (Stiftteil)
- Unterkonstruktion: Zamak
- Befestigung: verdeckt, Mehrzweckschrauben



Beschreibung	8/40	F49-R	F71	F98-R	P.E.	Krt.
		Art.-Nr./€	Art.-Nr./€	Art.-Nr./€		
Olive auf Rosette für Türspalt-Sicherung, Stück		2130212 <b>35,18</b>	<b>2130175</b> <b>27,06</b>	2130221 <b>35,18</b>	5	30

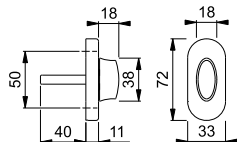

Resista® wird auf alle Oberflächen gewährt, die in der Farbnummer den Buchstaben **R** enthalten.

**Resista®**





### E663

HOPPE-Edelstahl-Hinweisschild:

- mit Beschriftung
- Befestigung: sichtbar, Mehrzweckschrauben



Beschreibung	Pikto-gramm	F69				P.E.	Krt.
		Art.-Nr./€					
Hinweisschild Drücken, Stück	<b>Drücken</b>	<b>6771679</b> <b>21,20</b>				5	30
Hinweisschild Ziehen, Stück	<b>Ziehen</b>	6771638 <b>21,20</b>				5	30

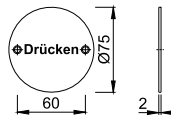



### E664

HOPPE-Edelstahl-Hinweisschild:

- mit Piktogramm
- Befestigung: sichtbar, Mehrzweckschrauben



Beschreibung	Pikto-gramm	F69				P.E.	Krt.
		Art.-Nr./€					
Hinweisschild Behinderten-WC, Stück		<b>605248</b> <b>21,20</b>				5	30
Hinweisschild Damen-WC, Stück		605224 <b>21,20</b>				5	30
Hinweisschild Herren-WC, Stück		605231 <b>21,20</b>				5	30

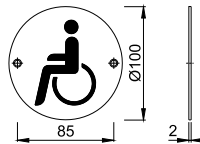



### E665

HOPPE-Edelstahl-Hinweisschild:

- mit Piktogramm
- Befestigung: sichtbar, Mehrzweckschrauben



Beschreibung	Pikto-gramm	F69				P.E.	Krt.
		Art.-Nr./€					
Hinweisschild Behinderten-WC, Stück		605279 <b>21,20</b>				5	30
Hinweisschild Damen-WC, Stück		<b>605255</b> <b>21,20</b>				5	30
Hinweisschild Herren-WC, Stück		605262 <b>21,20</b>				5	30

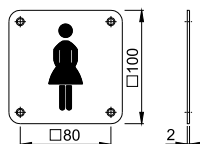



## ■ E484

HOPPE-Edelstahl-Boden-Türstopper:

- mit einseitigem Gummipuffer
- Befestigung: sichtbar, Mehrzweckschraube und Dübel, Abdeckkappe für Schraubenkopf



Beschreibung				F69	schwarz			P.E.	Krt.
				Art.-Nr./€	Art.-Nr./€				
Boden-Türstopper, Stück				<b>604531</b> <b>11,80</b>				5	25
Distanzplatte für E484, Höhe 14,5 mm, Stück					6746069 <b>12,92</b>			5	25

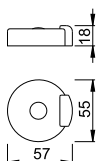

## ■ E487

HOPPE-Edelstahl-Wand-Türstopper:

- mit aufgesetztem Gummipuffer
- Befestigung: verdeckt, Mehrzweckschraube und Dübel



Beschreibung				F69				P.E.	Krt.
				Art.-Nr./€					
Wand-Türstopper, Stück				<b>606511</b> <b>9,10</b>				5	30



## ■ E498

HOPPE-Edelstahl-Boden-Türstopper:

- mit Gummipuffer-Ring
- Befestigung: verdeckt, Stockschraube und Dübel



Beschreibung				F69				P.E.	Krt.
				Art.-Nr./€					
Boden-Türstopper, Stück				<b>1890973</b> <b>14,30</b>				5	25





**K486**

HOPPE-Kunststoff-Boden-Türstopper:

- mit aufgesetztem Gummipuffer
- Befestigung: verdeckt, Mehrzweckschraube und Dübel

Beschreibung	F5003 Art.-Nr./€	F7038 Art.-Nr./€	F9016 Art.-Nr./€	P.E.	Krt.
Boden-Türstopper, Stück	538539 <b>9,72</b>	<b>714094</b> <b>9,72</b>	566174 <b>8,84</b>	5	25

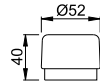

**K487**

HOPPE-Kunststoff-Wand-Türstopper:

- mit aufgesetztem Gummipuffer
- Befestigung: verdeckt, Mehrzweckschraube und Dübel

Beschreibung	F5003 Art.-Nr./€	F7038 Art.-Nr./€	F9016 Art.-Nr./€	P.E.	Krt.
Wand-Türstopper, Stück	538584 <b>4,74</b>	<b>669554</b> <b>4,74</b>	566501 <b>4,30</b>	5	30

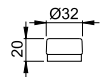

**M498**

HOPPE-Messing-Boden-Türstopper:

- mit Gummipuffer-Ring
- Befestigung: verdeckt, Stockschraube und Dübel



Beschreibung	F49 Art.-Nr./€	F71 Art.-Nr./€	P.E.	Krt.
Boden-Türstopper, Stück	1890965 <b>17,62</b>	<b>1890949</b> <b>14,70</b>	5	25





## Fenstergriff-Schlüssel

Eisen-Fenstergriff-Schlüssel:

- für Schließzylinder von abschließbaren HOPPE-Fenstergriffen

Beschreibung	Schließung	vernickelt	P.E.	Krt.
		Art.-Nr./€		
Fenstergriff-Schlüssel, Stück	2D156	4449926 <b>1,70</b>	1	10
	2W153	837755 <b>1,70</b>	100	1000
	4W1323	<b>840571</b> <b>1,70</b>	100	1000
	857(SZ19)	1694673 <b>1,70</b>	500	1000
	H001	1884371 <b>1,70</b>	100	500

## Profilhalbzylinder

Metall-Profil-Halbzylinder:

- für Profil-, Außen-, Wohnungsabschluss- und Feuerschutztür-Schlösser
- Schließung: einseitig schließend, 3 Schlüssel
- Befestigung: Stulpschraube M5



Beschreibung	Zylinder- länge	vernickelt	P.E.	Krt.
		Art.-Nr./€		
Profil-Halbzylinder Standard, Stück	10/30	<b>6488480</b> *	50	50

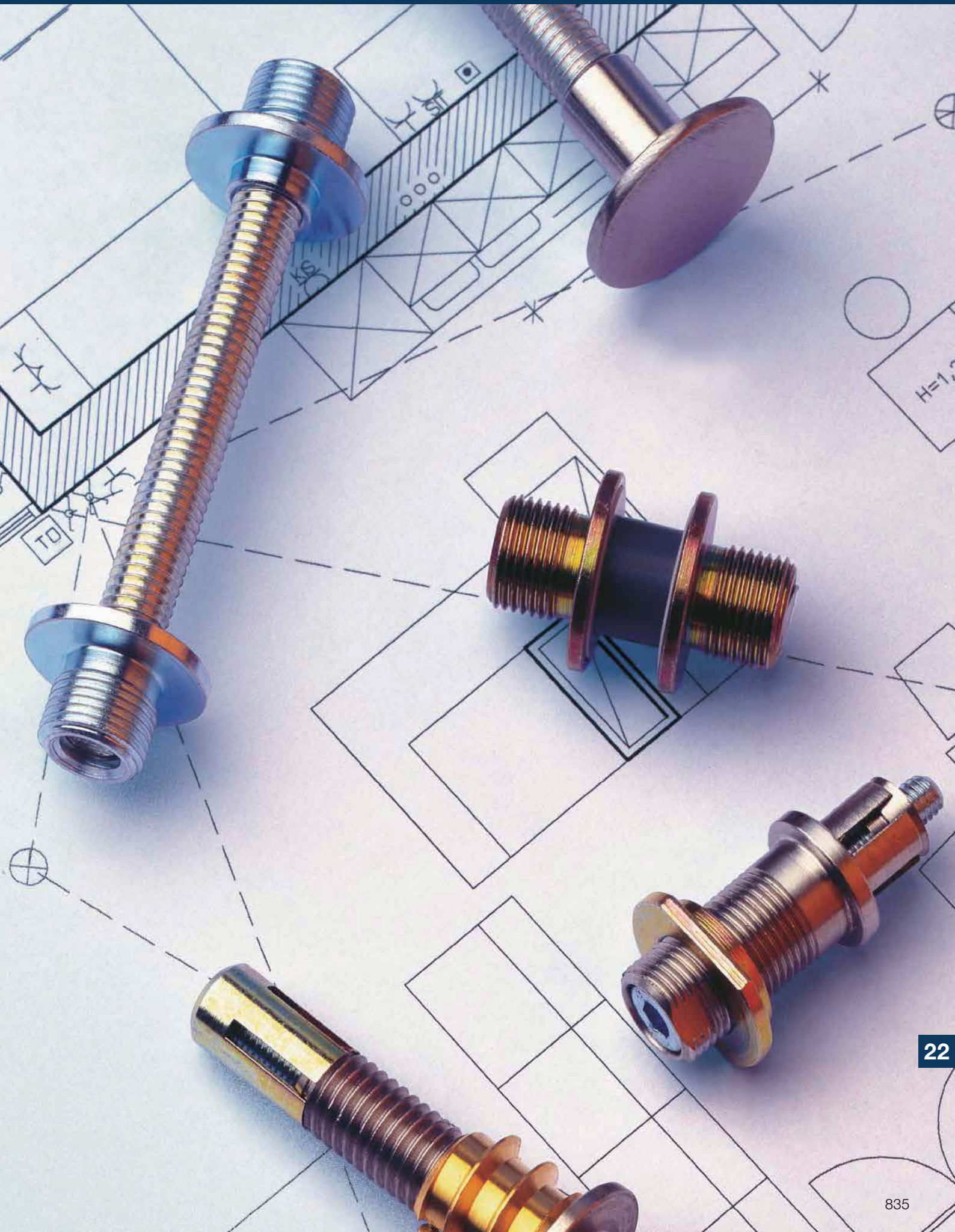





## Bügelgriff-Befestigungssysteme

Seite 838



## Bohrschablonen und Werkzeuge

Seite 842



## Stütznocken-Set

Seite 844

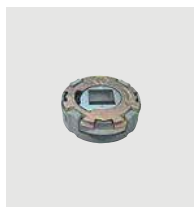

## Rückholfederpaket

Seite 844



## Rosetten-Montagemodul

Seite 845



## Stifte

Seite 846



## Aufsteckhülsen

Seite 853



## Führungsring

Seite 853



## Innensechskant-Schlüssel

Seite 854



## Demontage-Schlüssel

Seite 854



## Innensechskant-Schraube

Seite 854



## Gewinde-schrauben

Seite 855



## Schrauben-Sets

Seite 857



## Schrauben-Sets (für FS-Garnituren)

Seite 857

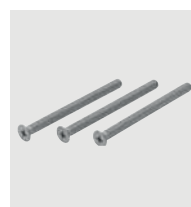

## Schrauben-Sets (für Profiltür-Schutzbeschläge/ -Garnituren)

Seite 858



## Schrauben-Sets (für Fenstergriffe)

Seite 859



## Schrauben-Sets (für Fenstertür-Rosetten-Garnituren)

Seite 859



## Befestigungs-Sets (Sertos®)

Seite 860



## Befestigungs-Sets (für Profiltür-Schutzbeschläge/ -Garnituren)

Seite 863



## Befestigungs-Sets (für Schutzbeschläge)

Seite 866



## Befestigungs-Sets (für FS-Schutzbeschläge)

Seite 882



**Befestigungs-Sets**  
(für Kombi-Schutzbeschläge)  
Seite 883



**Blindsteckmuttern**  
Seite 884



**Spreiznocken**  
Seite 885



**Fensterrahmen-Dübel-Set**  
Seite 886



**Nocken-Aufsteckringe**  
Seite 886



**Distanzplatte**  
(für U26)  
Seite 887



**Montagekeile-Set**  
Seite 887



## Bügelgriff-Befestigungs-System-Nr. 1

HOPPE-Bügelgriff-Befestigungs-System-Nr. 1:

- für einseitige Befestigung an Aluminium- und Kunststofftüren sowie Holztüren mit Stahlrahmenarmierung, Ausnahme Türen mit Einkammerprofilen
- **Achtung:** Die Materialdicke muss im Bereich der Spreizung mind. 2 mm betragen!

Beschreibung	V-Maß					P.E.	Krt.
		Art.-Nr./€					
BS-100/B, Stück	6-11	<b>6522924</b> <b>18,72</b>				10	100
BS-101/B, Stück	11-16	625864 <b>18,72</b>				10	100
BS-102/B, Stück	16-21	625871 <b>18,72</b>				10	100
BS-103/B, Stück	21-26	6293153 <b>18,72</b>				10	100
BS-104/B, Stück	26-31	659616 <b>18,72</b>				10	100
BS-105/B, Stück	31-36	654819 <b>18,72</b>				10	100
BS-106/B, Stück	36-41	625888 <b>18,72</b>				10	100

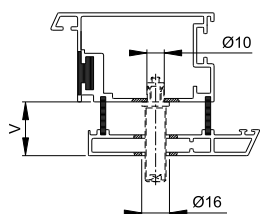

Aluminium-Profil

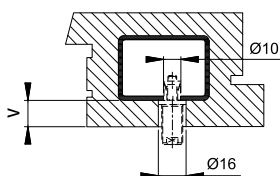

Holz-Profil

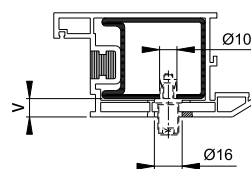

Kunststoff-Profil

Bitte beachten Sie, dass es sich hier um Preise je Befestigungs-Punkt handelt.

Bohrschablone siehe S. 842.



## Bügelgriff-Befestigungs-System-Nr. 2

HOPPE-Bügelgriff-Befestigungs-System-Nr. 2:

- für einseitige Befestigung an Holztüren

Beschreibung					P.E.	Krt.
	Art.-Nr./€					
BS-201/B, Stück	<b>562879</b> <b>23,14</b>				10	100

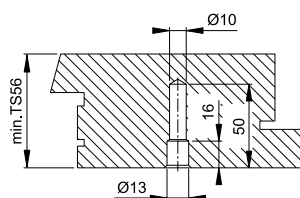

Holz-Profil

Bitte beachten Sie, dass es sich hier um Preise je Befestigungs-Punkt handelt.

Bohrschablone siehe S. 842.





## Bügelgriff-Befestigungs-System-Nr. 5

HOPPE-Bügelgriff-Befestigungs-System-Nr. 5:

- für paarweise Befestigung an Aluminium-, Holz- und Kunststofftüren

Beschreibung				Art.-Nr./€				P.E.	Krt.
BS-501/B, Stück	37-47			<b>600168</b> 10,14				10	100
BS-502/B, Stück	47-57			763870 10,14				10	100
BS-503/B, Stück	57-67			646753 10,14				10	100
BS-504/B, Stück	67-77			649808 10,14				10	100

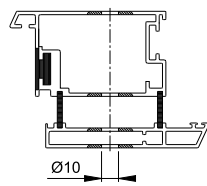

Aluminium-Profil

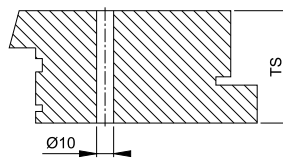

Holz-Profil

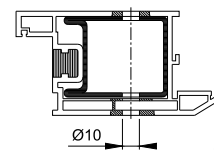

Kunststoff-Profil

Bitte beachten Sie,  
dass es sich hier  
um Preise je  
Befestigungs-  
Punkt handelt.

Bohrschablone siehe S. 842.



## Bügelgriff-Befestigungs-System-Nr. 7

HOPPE-Bügelgriff-Befestigungs-System-Nr. 7:

- für paarweise Befestigung an Glastüren

Beschreibung				Art.-Nr./€				P.E.	Krt.
BS-701/B, Stück	8-13			<b>573585</b> 10,14				10	100

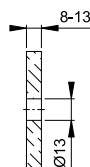

Glastür

Bitte beachten Sie,  
dass es sich hier  
um Preise je  
Befestigungs-  
Punkt handelt.



## Bügelgriff-Befestigungs-System-Nr. 8

HOPPE-Bügelgriff-Befestigungs-System-Nr. 8:

- für einseitige Befestigung mit Blindrosette an Aluminium-, Holz- und Kunststofftüren;  
Ausnahme Türen mit Einkammerprofilen

Beschreibung		Blindroset. Ø	F69				P.E.	Krt.
			Art.-Nr./€					
BS-810/B, Stück	37-47	25	<b>6808521</b> <b>25,48</b>				10	100
BS-811/B, Stück	47-57	25	829316 <b>25,48</b>				10	100
BS-812/B, Stück	57-67	25	820641 <b>25,48</b>				10	100
BS-813/B, Stück	67-77	25	6808562 <b>25,48</b>				10	100

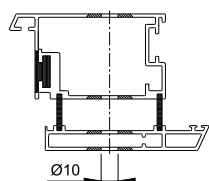

Aluminium-Profil

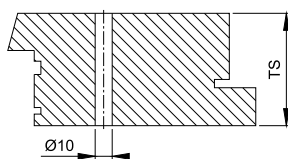

Holz-Profil

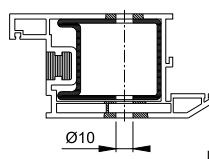

Kunststoff-Profil

Bitte beachten Sie,  
dass es sich hier  
um Preise je  
Befestigungs-  
Punkt handelt.  
Bohrschablone siehe S. 842.



## Bügelgriff-Befestigungs-System-Nr. 9

HOPPE-Bügelgriff-Befestigungs-System-Nr. 9:

- für einseitige Befestigung mit Blindrosette an Glastüren

Beschreibung		Blindroset. Ø	F69				P.E.	Krt.
			Art.-Nr./€					
BS-901/B, Stück	8-12	25	763016 <b>30,94</b>				10	100
BS-901/C, Stück	8-12	30	<b>763054</b> <b>30,94</b>				10	100

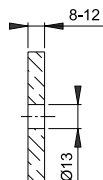

Glastür

Bitte beachten Sie,  
dass es sich hier  
um Preise je  
Befestigungs-  
Punkt handelt.

## Bügelgriff-Befestigungs-System-Nr. 10



HOPPE-Bügelgriff-Befestigungs-System-Nr. 10:  
• für einseitige Befestigung mit Kunststoff-Spreizdübel (S10) an Wänden

Beschreibung	Art.-Nr./€	P.E.	Krt.

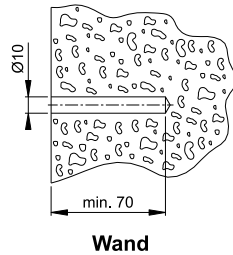

Bitte beachten Sie,  
dass es sich hier  
um Preise je  
Befestigungs-  
Punkt handelt.

## Bügelgriff-Befestigungs-System-Nr. 11



HOPPE-Bügelgriff-Befestigungs-System-Nr. 11:  
• für einseitige Befestigung an Aluminium-, Holz- und Kunststofftüren; Ausnahme Türen mit Einkammerprofilen  
• **Achtung:** Abweichende Vorkammer[V]-Maße bei Kunststoff-Profilen beachten!

Beschreibung	V-Maß	Gewinde- länge	Art.-Nr./€	P.E.	Krt.
BS-1101/kurz, 50 Stück	11-16	20	1841725 <b>7,28</b>	50	500
BS-1102/lang, Stück		46	<b>1841733</b> <b>7,28</b>	10	100
BS-1102/lang, 2 Stück		46	2103847 <b>8,06</b>	18	18
BS-1102/lang, 50 Stück		46	1841750 <b>7,28</b>	50	500
BS-1103/mittel, Stück	11-26	25	2149116 <b>7,28</b>	10	100
BS-1104/mittel, Stück	11-31	30	2881278 <b>7,28</b>	10	100

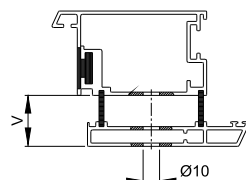

Aluminium-Profil

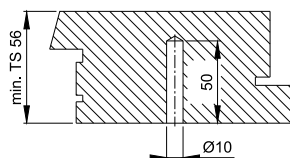

Holz-Profil

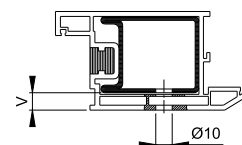

Kunststoff-Profil

Bitte beachten Sie,  
dass es sich hier  
um Preise je  
Befestigungs-  
Punkt handelt.

## Bohrhilfen und Flachsenker (Bügelgriffe/Schutzrosetten)



HOPPE-Bohrhilfe-Set 1:

- für die Türvorbereitung zur Montage von HOPPE-Bügelgriffen sowie runden und quadratischen HOPPE-Schutzrosetten
- Bohrhilfe für Bügelgriffe, Bohrhilfe für Schutzrosetten, Flachsenker 10/13 und 10/16

Beschreibung	Art.-Nr./€	schwarz		P.E.	Krt.
		Art.-Nr./€			
Bohrhilfe-Set 1: Bohrhilfe für Bügelgriffe, Bohrhilfe für Schutzrosetten, Flachsenker 10/13 und 10/16, je 1 Stück	<b>6300859</b> <b>468,00</b>			1	1
Bohrhilfe-Set 2: Bohrhilfe für Bügelgriffe und Flachsenker 10/16, je 1 Stück	6927156 <b>364,00</b>			1	1
Bohrhilfe für Bügelgriffe, Stück	6300867 <b>364,00</b>			1	1
Bohrhilfe für Schutzrosetten, Stück	6300875 <b>104,00</b>			1	10
Flachsenker 10/16, Stück	835430 <b>85,80</b>			10	100

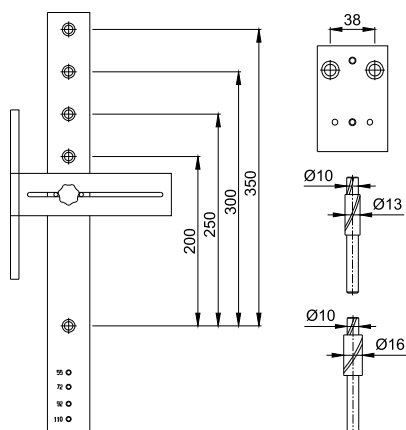

Die Bohrhilfen-Sets erhalten Sie in einem Muster-Koffer.

## Bohrhilfe und Bohrer (Türbeschläge)



HOPPE-Bohrhilfe-Set:

- für die Türvorbereitung zur Montage von HOPPE-Schutzbeschlägen für Außentüren, -Schutz-Schmalschild-Garnituren und -Schmalschild-Garnituren für Profiltüren sowie -Rosetten-Garnituren für Innentüren
- Bohrhilfe mit Führungsbolzen für 8, 9 und 10 mm Griffloch-Vierkant, Führungsbolzen für 7 (BB, OB), 8 (Bad/WC) und 17 mm (PZ) Lochungen und Bohrer für Durchmesser von 7,5 und 10,5 mm

Beschreibung	schwarz		P.E.	Krt.
	Art.-Nr./€	Art.-Nr./€		
Bohrhilfe-Set: Bohrhilfe, Führungsbolzen für 8, 9 und 10 mm Griffloch-Vierkant, Führungsbolzen für 7, 8 und 17 mm Schlüsselloch, Bohrer mit Ø 7,5 und 10,5 mm, je 1 Stück	<b>1935191</b> <b>156,00</b>		1	1

Das Bohrhilfen-Set erhalten Sie in einem Muster-Koffer.

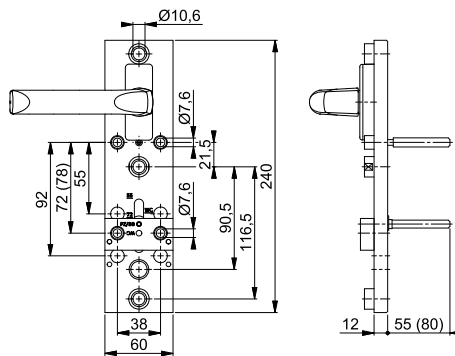

## Bohr- und Montagehilfe

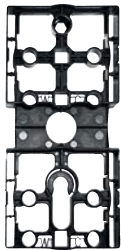

HOPPE-Bohr- und Montagehilfe:

- für die Türvorbereitung zur Montage von **HOPPE-SchnellstiftPlus**-Garnituren mit Flachrosetten und Stütznocken
- für die Montage von **HOPPE-SchnellstiftPlus**-Garnituren mit selbstklebenden Flachrosetten
- für die Türvorbereitung zur Montage von HOPPE-Rosetten-Garnituren für Innentüren

Beschreibung	schwarz		P.E.	Krt.
	Art.-Nr./€	Art.-Nr./€		
Bohr- und Montagehilfe, Stück	<b>3949570</b> <b>5,20</b>		10	100
	<b>11539318</b> <b>7,64</b>		1	10

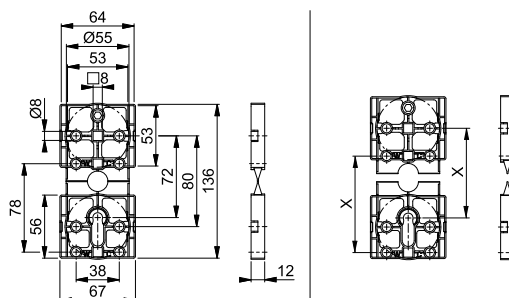

Neu



## Stütznocken-Set und -Montagehilfe

HOPPE-Kunststoff-Stütznocken-Set und -Montagehilfe:

- ALL: zur Türdickenüberbrückung bei der Montage der Griffrosetten E847N, E848N, E849N und der Schlüsselrosetten E847NS, E848NS, E849NS
- CH: zur Türdickenüberbrückung bei der Montage der Griffrosetten E29N, E847N, E848N, E849N und der Schlüsselrosetten E29NS, E847NS, E848NS, E849NS

Beschreibung		Länge	F7503	P.E.	Krt.
			Art.-Nr./€		
Stütznocken-Set und -Montagehilfe	45-75	34/44/54	<b>3807109</b> <b>1,70</b>	50	200

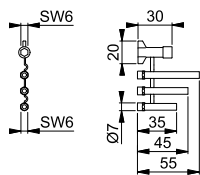

Neu



## Bohrhilfe (Z-RFL18)

HOPPE-Bohrhilfe:

- für die Türvorbereitung zur Montage der HOPPE-Rückholfeder Z-RFL18 bei den flachen HOPPE-Griffrosetten mit Stütznocken

Beschreibung	Art.-Nr./€	schwarz	P.E.	Krt.
		Art.-Nr./€		
Bohrhilfe für Rückholfeder Z-RFL18, Stück		<b>3759581</b> <b>5,20</b>	10	100

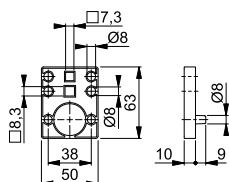

Die Bohrhilfen-Sets erhalten Sie in einem Muster-Koffer.

Neu



## Z-RFL18

HOPPE-Rückholfederpaket Z-RFL18:

- rechts oder links verwendbar
- für flache Griffrosetten mit Stütznocken

Beschreibung		verzinkt	P.E.	Krt.
		Art.-Nr./€		
Rückholfederpaket Z-RFL18, Stück	8	<b>3825024</b> <b>3,00</b>	10	50

### UP19/RFL



HOPPE-Rosetten-Montagemodul für Außentüren (Innenseite):

- Lagerung: für Türgriff lose, Rückholfeder rechts/links verwendbar, wartungsfreies Gleitlager
- Verbindung: für **HOPPE-Schnellstift** mit HOPPE-Vollstift, vormontiert in der Unterkonstruktion
- Unterkonstruktion: Stahl, Stütznocken; für Aluminium-, Holz- und Kunststofftüren
- Befestigung: verdeckt, zusätzliche 4-fach diagonale Befestigungs-Möglichkeit, für Mehrzweckschrauben

Beschreibung		F7503				P.E.	Krt.
		Art.-Nr./€					
Rosetten-Montagemodul, Stück	10/62	<b>3556864</b>				10	40
	10/72	3556872				10	40

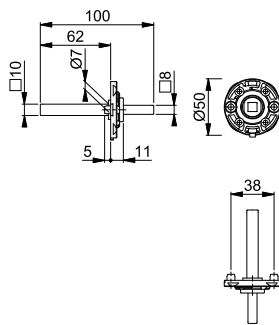

### UP52/RFL



HOPPE-Rosetten-Montagemodul für Außentüren (Innenseite):

- Lagerung: für Türgriff lose, Rückholfeder rechts/links verwendbar, wartungsfreies Gleitlager
- Verbindung: für **HOPPE-Schnellstift** mit HOPPE-Vollstift, vormontiert in der Unterkonstruktion
- Unterkonstruktion: Stahl, Stütznocken; für Aluminium-, Holz- und Kunststofftüren
- Befestigung: verdeckt, zusätzliche 4-fach diagonale Befestigungs-Möglichkeit, für Mehrzweckschrauben

Beschreibung		F7503				P.E.	Krt.
		Art.-Nr./€					
Rosetten-Montagemodul, Stück	10/62	<b>3556881</b>				10	50
	10/72	3556899				10	50

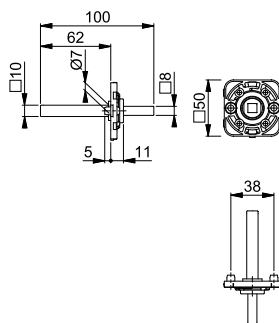

## Vollstift

HOPPE-Eisen-Vollstift:



Beschreibung	Stiftlänge	verzinkt Art.-Nr./€	P.E.	Krt.
Vollstift, Stück	55	6478077 <b>0,40</b>	1	10
	60	4168468 <b>0,40</b>	1	10
	65	4170258 <b>0,40</b>	1	10
	70	4192641 <b>0,40</b>	1	10
	80	<b>4342709</b> <b>0,78</b>	1	10
	100	4187161 <b>0,78</b>	1	10
	120	4189563 <b>0,78</b>	1	10
	130	4189589 <b>1,30</b>	1	10
	140	4191478 <b>1,30</b>	1	10
	150	4220210 <b>1,30</b>	1	10
	160	4220228 <b>1,30</b>	1	10
	110	726325 <b>4,16</b>	1	10
	130	692699 <b>4,68</b>	1	10



## Vollstift (beidseitig abgesetzt)

HOPPE-Eisen-Vollstift, beidseitig abgesetzt:

- von 10 auf 8 mm



Beschreibung	Stiftlänge	verzinkt Art.-Nr./€	P.E.	Krt.
Vollstift, beidseitig abgesetzt, Stück	145	<b>10799611</b> <b>5,20</b>	1	10
	150	10799590 <b>5,20</b>	1	10
	155	10799629 <b>5,20</b>	1	10
	160	10799645 <b>5,20</b>	1	10
	165	10799637 <b>5,20</b>	1	10
	175	10799602 <b>5,20</b>	1	10

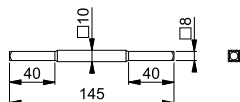



### Vollstift (beidseitig abgerundet)



HOPPE-Eisen-Vollstift, beidseitig abgerundet:

- ausschließlich für HOPPE-Profiltür-Schmalrosetten-Garnituren aus Aluminium

Beschreibung		Stiftlänge	verzinkt	P.E.	Krt.
			Art.-Nr./€		
Vollstift, beidseitig abgerundet, Stück	10	110	<b>2092148</b> 4,16	1	10
		130	2092156 4,68	1	10
		150	2632394 4,68	1	10

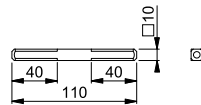

### FDW-Vollstift



HOPPE-Eisen-FDW-Vollstift:

- ausschließlich für HOPPE-Knopfschilder und -Wechsel-Garnituren mit Knopf, die mit **HOPPE-Schnellstift-Verbindung** ausgestattet sind

Beschreibung	Gewinde		Stiftlänge	verzinkt	P.E.	Krt.
				Art.-Nr./€		
FDW-Vollstift, Stück	M12 x 1,25	8	75	<b>10798642</b> 4,30	1	10
			80	2875468 4,30	1	10
			100	3203284 4,30	1	10
			120	3203313 4,30	1	10
			140	3203461 4,82	1	10

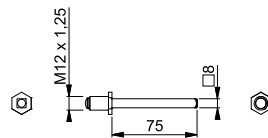

### FDW-Vollstift (abgesetzt)



HOPPE-Eisen-FDW-Vollstift, abgesetzt:

- von 10 auf 8 mm
- ausschließlich für HOPPE-Knopfschilder und -Wechsel-Garnituren mit Knopf, die mit **HOPPE-Schnellstift-Verbindung** ausgestattet sind

Beschreibung	Gewinde		Stiftlänge	verzinkt	P.E.	Krt.
				Art.-Nr./€		
FDW-Vollstift, abgesetzt, Stück	M12 x 1,25	10	75	<b>10798845</b> 7,68	1	10
			80	10798802 7,68	1	10
			100	10798829 7,68	1	10
			120	10798837 7,68	1	10
			140	10798853 8,20	1	10

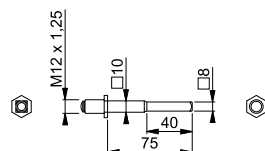

## Profilstift

HOPPE-Eisen-Profilstift:

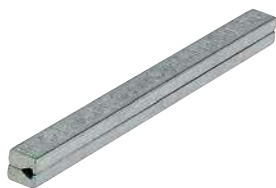

Beschreibung	Stiftlänge	verzinkt Art.-Nr./€	P.E.	Krt.	
					8
Profilstift, Stück	8	100	<b>4495150</b> 2,08	1	10
		100	6512131 2,86	180	180
		120	4495168 2,08	1	10
		140	4495176 2,60	1	10
		140	6839146 3,38	180	180
		140	11539604 5,04	1	10
		160	4528745 2,60	1	10
	10	120	4535674 5,46	1	10
		120	6512198 6,24	180	180
		120	11539598 7,90	1	10
		140	6872766 5,98	1	10
		160	4535682 5,98	1	10

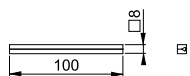

## I-Profilstift

HOPPE-Eisen-I-Profilstift:

- für beidseitig gebohrte Außentüren, an denen z. B. ein HOPPE Schutzbeschlag mit Griffplatte montiert wird



Beschreibung	Stiftlänge	verzinkt Art.-Nr./€	P.E.	Krt.	
					8
I-Profilstift, Stück	8	60	<b>519217</b> 2,48	1	10
		80	6706220 2,48	1	10
	10	80	4546572 5,86	1	10
		100	4546580 5,86	1	10

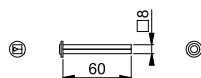



## FDW-Profilstift



HOPPE-Eisen-FDW-Profilstift:

- ausschließlich für HOPPE-Knopfschilder und -Wechsel-Garnituren mit Knopf

Beschreibung	Gewinde		Stiftlänge	verzinkt				P.E.	Krt.	
				Art.-Nr./€						
FDW-Profilstift, Stück	M12 x 1,25		8	80	<b>6078810</b> 4,30				1	10
				100	823246 4,30				1	10
				100	6766299 5,08				180	180
				100	11539586 6,74				1	10
				120	823277 4,30				1	10
			10	100	6078893 7,68				1	10
				120	6078901 7,68				1	10
				140	6078935 8,20				1	10

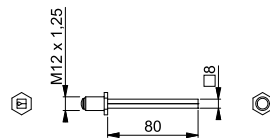



## Profilvollstift



HOPPE-Eisen-Profilvollstift:

- mit beidseitig geschlitzter Flachfeder zum Toleranzausgleich in der Schlossnuss

Beschreibung			Stiftlänge	verzinkt				P.E.	Krt.		
				Art.-Nr./€							
Profilvollstift, Stück			8	85	<b>4872812</b> 3,90				1	10	
				105	630905 3,90				1	10	
				125	680092 4,42				1	10	
				135	821914 4,42				1	10	
				145	4872820 4,42				1	10	
				155	3021384 4,42				1	10	
				9	105	823604 4,30				1	10
					115	823611 4,30				1	10
			125		818082 4,82				1	10	
			135		805334 4,82				1	10	
			145		823628 4,82				1	10	
			155		823635 4,82				1	10	
			165		823642 4,82				1	10	

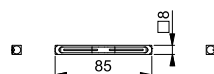



## I-Profilvollstift

HOPPE-Eisen-I-Profilvollstift:

- mit gehärteter Flachfeder zum Toleranzausgleich in der Schlossnuss
- für beidseitig gebohrte Außentüren, an denen z. B. ein HOPPE-Schutzbeschlag mit Griffplatte montiert wird

Beschreibung			Stiftlänge	verzinkt Art.-Nr./€				P.E.	Krt.
I-Profilvollstift, Stück		8	90	<b>8053597</b> <b>4,30</b>				1	10
			110	6961239 <b>4,30</b>				1	10

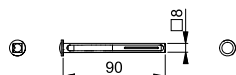

## FDW-Profilvollstift



HOPPE-Eisen-FDW-Profilvollstift:

- mit gehärteter Flachfeder zum Toleranzausgleich in der Schlossnuss
- ausschließlich für HOPPE-Knopfschilder und -Wechsel-Garnituren mit Knopf

Beschreibung	Gewinde		Stiftlänge	verzinkt Art.-Nr./€				P.E.	Krt.
FDW-Profilvollstift, Stück	M12 x 1,25	8	70	<b>661879</b> <b>4,30</b>				1	10
			80	8047011 <b>4,30</b>				1	10
			90	661886 <b>4,30</b>				1	10
			100	6320816 <b>4,30</b>				1	10
			110	803880 <b>4,30</b>				1	10
			120	3021499 <b>4,30</b>				1	10
			130	806065 <b>4,82</b>				1	10
		9	70	803842 <b>4,68</b>				1	10
			80	780280 <b>4,68</b>				1	10
			90	803859 <b>4,68</b>				1	10
			100	780297 <b>4,68</b>				1	10
			110	803873 <b>4,68</b>				1	10
			120	3021801 <b>4,68</b>				1	10
			130	806041 <b>5,20</b>				1	10

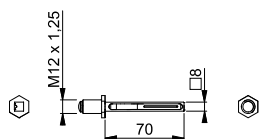

### efha-Spreizstift mit Sicherungskopf



HOPPE-Eisen-efha-Spreizstift mit Sicherungskopf:

- mit efha-Einfräsung
- für einseitig gebohrte Außentüren
- für HOPPE-Halbgarnituren aus Aluminium, Edelstahl, Kunststoff und Messing
- auch für **HOPPE-Schnellstift-Verbindung** geeignet

Beschreibung	Stiftlänge	verzinkt Art.-Nr./€	P.E.	Krt.	
					8
efha-Spreizstift mit Sicherungskopf, Stück	65	<b>3161715</b> <b>2,48</b>	10	500	
		3161723 <b>2,48</b>	10	500	
		3161731 <b>2,48</b>	10	500	
	10	65	3522293 <b>5,86</b>	10	500
		75	3522314 <b>5,86</b>	10	500
		85	3522322 <b>5,86</b>	10	500

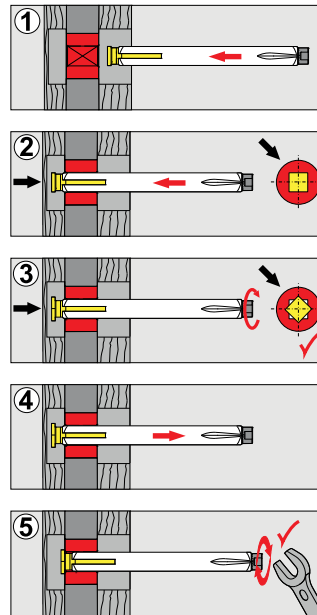
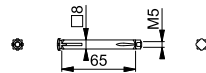

### efha-Spreizstift mit Sicherungskopf (abgesetzt)



HOPPE-Eisen-efha-Spreizstift mit Sicherungskopf, abgesetzt:

- von 9 auf 8 mm
- mit efha-Einfräsung
- für einseitig gebohrte Außentüren
- für HOPPE-Halbgarnituren aus Aluminium, Edelstahl, Kunststoff und Messing
- auch für **HOPPE-Schnellstift-Verbindung** geeignet

Beschreibung	Stiftlänge	verzinkt Art.-Nr./€	P.E.	Krt.
efha-Spreizstift mit Sicherungskopf, abgesetzt, Stück	65	<b>3519730</b> <b>4,68</b>	10	500
		3519756 <b>4,68</b>	10	500
		3519828 <b>4,68</b>	10	500

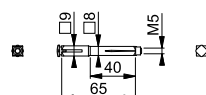



## efha-Spreizstift mit Sicherungskopf (abgesetzt)

HOPPE-Eisen-efha-Spreizstift mit Sicherungskopf, abgesetzt:

- von 10 auf 8 mm
- mit efha-Einfräsung
- für einseitig gebohrte Außentüren
- für HOPPE-Halbgarnituren aus Aluminium, Edelstahl, Kunststoff und Messing
- auch für **HOPPE-Schnellstift-Verbindung** geeignet

Beschreibung	Stiftlänge	verzinkt Art.-Nr./€	P.E.	Krt.
efha-Spreizstift mit Sicherungskopf, abgesetzt, Stück	65	<b>3522218</b> <b>7,68</b>	10	500
	75	3522251 <b>7,68</b>	10	500
	85	3522269 <b>7,68</b>	10	500

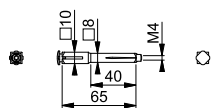

## FSAP-Vollstift (symmetrisch)



HOPPE-Eisen-Antipanik-Vollstift:

- symmetrisch geteilt
- für HOPPE-Feuerschutz-Antipanik-Türgriff-Garnituren

Beschreibung	Gesamt-länge	verzinkt Art.-Nr./€	P.E.	Krt.
FSAP-Vollstift, symmetrisch geteilt, Stück	114 (55/55)	<b>4841346</b> <b>11,70</b>	1	10
	134 (65/65)	1937364 <b>12,48</b>	10	100
	154 (75/75)	3555028 <b>16,38</b>	10	100

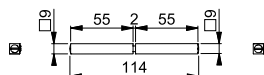

## FSAP-Vollstift (asymmetrisch)



HOPPE-Eisen-Antipanik-Vollstift:

- asymmetrisch geteilt
- für HOPPE-Feuerschutz-Antipanik-Türgriff-Garnituren

Beschreibung	Gesamt-länge	verzinkt Art.-Nr./€	P.E.	Krt.
FSAP-Vollstift, asymmetrisch geteilt, Stück	114 (45/65)	<b>3456361</b> <b>16,78</b>	10	100
	134 (55/75)	3456396 <b>18,08</b>	10	100
	134 (45/85)	3554981 <b>18,08</b>	10	100
	154 (45/105)	3554990 <b>19,76</b>	10	100
	154 (65/85)	3555010 <b>19,76</b>	10	100
	154 (55/95)	3555001 <b>19,76</b>	10	100

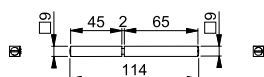



### Aufsteckhülse

HOPPE-Eisen-Aufsteckhülse:

- zum Aufstecken auf HOPPE-Stifte zur Erhöhung der Stiftstärke

Beschreibung		Länge	Eisen		P.E.	Krt.
			Art.-Nr./€			
Aufsteckhülse, Stück	7/8	20	<b>524624</b> <b>0,66</b>		10	50
	8/10	20	4208751 <b>0,66</b>		10	50
	9/10	30	749171 <b>0,66</b>		10	50
Aufsteckhülse, 2 Stück	8/10	30	1799361 <b>1,44</b>		1	108



### Aufsteckhülse

HOPPE-Eisen-Aufsteckhülse:

- zum Aufstecken auf HOPPE-Stifte zur Erhöhung der Stiftstärke

Beschreibung		Länge	Eisen		P.E.	Krt.
			Art.-Nr./€			
Aufsteckhülse, Stück	8/9	30	<b>524631</b> <b>0,66</b>		10	50



### Führungsring

HOPPE-Kunststoff-Führungsring:

- für HOPPE-Innentür-Garnituren mit Türgriff-Lagerung lose

Beschreibung	Nr.	Höhe	Ø außen Ø innen	F1504	Natur	P.E.	Krt.
				Art.-Nr./€	Art.-Nr./€		
Führungsring, Stück	F14	7,9	21,25	<b>522514</b>	518487	50	50
			18,1	<b>0,14</b>	<b>0,14</b>		
Führungsring, 6 Stück	F14	7,9	21,25	6980403	6980346	1	720
			18,1	<b>1,56</b>	<b>1,56</b>		
			21,25	11539628	11539616		
			18,1	<b>3,52</b>	<b>3,52</b>	1	10



## Innensechskant-Schlüssel

HOPPE-Eisen-Innensechskant-Schlüssel:

- für die Montage/Demontage von HOPPE-Türgriffen mit HOPPE-Profilstiften

Beschreibung				verzinkt				P.E.	Krt.
				Art.-Nr./€					
Innensechskant-Schlüssel, Stück				<b>4379974</b> <b>0,78</b>				100	1000



## Demontage-Schlüssel

HOPPE-Eisen-Demontage-Schlüssel:

- für die Demontage von HOPPE-Türgriffen mit **HOPPE-Schnellstift**

Beschreibung				verzinkt				P.E.	Krt.
				Art.-Nr./€					
Demontage-Schlüssel, Stück				<b>2897501</b> <b>0,26</b>				1	100



## Innensechskant-Schraube

HOPPE-Eisen-Innensechskant-Schraube:

- für HOPPE-Profilstifte

Beschreibung			Abmes- sung	verzinkt				P.E.	Krt.
				Art.-Nr./€					
Innensechskant-Schraube (Vollstift), Stück				11565627 <b>4,82</b>				1	10
Innensechskant-Schraube (Profilstift), Stück			M6 x 12	<b>4495184</b> <b>0,52</b>				10	50
Innensechskant-Schraube (Profilstift), 4 Stück			M6 x 12	6512214 <b>2,86</b>				1080	1080
			M6 x 12	11539635 <b>4,82</b>					



## Mehrweckschraube

Eisen-Mehrweckschraube:

- mit Kreuzschlitz-Senkkopf

Beschreibung			Abmes- sung	F3	F4	vernickelt		P.E.	Krt.
				Art.-Nr./€	Art.-Nr./€	Art.-Nr./€			
Mehrweckschraube, Stück			3,5 x 20	436238 <b>0,26</b>	<b>384461</b> <b>0,26</b>	6794226 <b>0,26</b>		10	50





## Gewindeschraube M4

Eisen-Gewindeschraube M4:

- nach **DIN 964** mit Schlitz-Linsen-Senkopf
- für die Verschraubung mit Hülsenmuttern

Beschreibung	Abmes- sung	F4	Mes. blank	vernickelt	P.E.	Krt.
		Art.-Nr./€	Art.-Nr./€	Art.-Nr./€		
Gewindeschraube, Stück	M4 x 45	314666 <b>0,32</b>	6904395 <b>0,32</b>	<b>635061</b> <b>0,32</b>	10	50
	M4 x 50			533602 <b>0,32</b>	100	100
	M4 x 50	711956 <b>0,32</b>	6630883 <b>0,32</b>		10	50
	M4 x 60			533619 <b>0,36</b>	1	1
	M4 x 60	6870877 <b>0,36</b>	1741290 <b>0,36</b>		10	50



## Gewindeschraube M5

Eisen-Gewindeschraube M5:

- nach **DIN 965-8.8** mit Kreuzschlitz-Senkopf
- für HOPPE-Rosetten-Garnituren und -Kurzschild-Garnituren mit Stahl-Unterkonstruktion und verdeckter Befestigung

Beschreibung	Abmes- sung	verzinkt	P.E.	Krt.
		Art.-Nr./€		
Gewindeschraube, Stück	M5 x 50	<b>10806016</b> <b>0,44</b>	0	0
	M5 x 55	10806032 <b>0,50</b>	0	0
	M5 x 60	10806041 <b>0,50</b>	0	0
	M5 x 65	10806059 <b>0,54</b>	0	0
	M5 x 70	10806104 <b>0,54</b>	0	0
	M5 x 75	10806121 <b>0,60</b>	0	0
	M5 x 80	10806155 <b>0,60</b>	0	0
	M5 x 85	10806518 <b>0,92</b>	0	0



## Gewindeschraube M6

Eisen-Gewindeschraube M6:

- nach **DIN 965-10.9** mit Kreuzschlitz-Senkkopf
- für HOPPE-Schutzbeschläge, -Profiltür-Schutzbeschläge und -Profiltür-Garnituren mit verdeckter Befestigung

Beschreibung	Abmes- sung	verzinkt Art.-Nr./€	P.E.	Krt.
Gewindeschraube, Stück	M6 x 45	<b>10806526</b> <b>0,52</b>	0	0
	M6 x 50	10806534 <b>0,52</b>	0	0
	M6 x 55	10806542 <b>0,52</b>	0	0
	M6 x 60	10806569 <b>0,52</b>	0	0
	M6 x 65	10806577 <b>0,58</b>	0	0
	M6 x 70	10806585 <b>0,58</b>	0	0
	M6 x 75	10806593 <b>0,62</b>	0	0
	M6 x 80	10806606 <b>0,62</b>	0	0
	M6 x 85	10806622 <b>0,78</b>	0	0
	M6 x 90	10806631 <b>0,92</b>	0	0
	M6 x 95	10806657 <b>1,44</b>	0	0
	M6 x 100	10806665 <b>1,56</b>	0	0
	M6 x 105	10806673 <b>1,82</b>	0	0
	M6 x 110	10806681 <b>1,96</b>	0	0
	M6 x 115	10806690 <b>1,96</b>	0	0
	M6 x 120	10806702 <b>2,08</b>	0	0
M6 x 125	10806711 <b>2,08</b>	0	0	

## Gewindeschraube M6

Eisen-Gewindeschraube M6:

- nach **DIN 966-8.8** mit Kreuzschlitz-Linsen-Senkkopf
- für HOPPE-Schutzbeschläge mit sichtbarer Befestigung



Beschreibung	Abmes- sung	F4		vermessingt	vernickelt	P.E.	Krt.
		Art.-Nr./€	Art.-Nr./€	Art.-Nr./€	Art.-Nr./€		
Gewindeschraube, Stück	M6 x 65	10806745 <b>0,58</b>		10806930 <b>0,58</b>	<b>10807043</b> <b>0,58</b>	0	0
	M6 x 70		10806892 <b>0,58</b>	10806948 <b>0,58</b>	10807051 <b>0,58</b>	0	0
	M6 x 75			10806956 <b>0,62</b>	10807086 <b>0,62</b>	0	0
	M6 x 85		10806913 <b>0,78</b>	10806972 <b>0,78</b>	10807094 <b>0,78</b>	0	0
	M6 x 90			10806981 <b>0,92</b>	10807107 <b>0,92</b>	0	0
	M6 x 95		10806921 <b>1,44</b>	10806999 <b>1,44</b>	10807115 <b>1,44</b>	0	0

### Schrauben-Set (Kunststoff-Unterkonstruktionen)



Eisen-Mehrzweckschrauben-Set:

- mit Kreuzschlitz-Senkopf
- für HOPPE-Rosetten mit Kunststoff-Unterkonstruktion und Stütznocken (...KV/...KVS)
- für durchgehende (wechselseitige) Befestigung

Beschreibung		Menge	Abmes- sung	verzinkt Art.-Nr./€				P.E.	Krt.
Schrauben-Set für Rosetten mit Kunststoff-Unterkonstruktion und Stütznocken	42-47	4	4 x 50	<b>8017568</b> <b>1,24</b>				10	10
	47-52	4	4 x 55	6793517 <b>1,46</b>				10	10
	52-57	4	4 x 60	6793590 <b>1,66</b>				20	120
	57-62	4	4 x 65	8017592 <b>1,98</b>				10	10
	62-67	4	4 x 70	8017626 <b>2,28</b>				1	1
	67-72	4	4 x 75	8017576 <b>2,60</b>				50	200

### Schrauben-Set M4 (Innentür-Garnituren)



Eisen-Gewindeschrauben-Set M4:

- nach **DIN 964** mit Schlitz-Linsen-Senkopf und Hülsenmuttern

Beschreibung		Menge	Schrauben Hülsen	vernickelt Art.-Nr./€				P.E.	Krt.
Schrauben-Set für Innentür-Garnituren	37-42	4	M4 x 45 M4 x 15	<b>1830946</b> <b>3,70</b>				100	100

### Schrauben-Set M4 (FS-Innentür-Rosetten-Garnituren)



Eisen-Gewindeschrauben-Set M4:

- nach **DIN 965-4.8** mit Kreuzschlitz-Senkopf und selbstsichernder Beschichtung
- für HOPPE-Feuerschutz-Innentür-Rosetten-Garnituren

Beschreibung		Menge	Schrauben	vernickelt Art.-Nr./€				P.E.	Krt.
Schrauben-Set für FS-Innentür-Rosetten-Garnituren	65-90	4	M4 x 75	<b>1930197</b> <b>2,92</b>				10	100

### Schrauben-Set M5 (FS-Innentür-Kurzschild-Garnituren)



Eisen-Gewindeschrauben-Set M5:

- nach **DIN 965-4.8** mit Kreuzschlitz-Senkopf und selbstsichernder Beschichtung
- für HOPPE-Feuerschutz-Innentür-Kurzschild-Garnituren

Beschreibung		Menge	Schrauben	vernickelt Art.-Nr./€				P.E.	Krt.
Schrauben-Set für FS-Innentür-Kurzschild-Garnituren	65-90	2	M5 x 75	<b>1930171</b> <b>1,72</b>				1	10



## Schrauben-Set M6 (Profiltür-Schutzbeschläge)

Eisen-Gewindeschrauben-Set M6:

- nach **DIN 965-10.9** mit Kreuzschlitz-Senkkopf
- für HOPPE-Profiltür-Schutz-Wechsel-Garnituren **ES1 (SK2)** mit Stoßgriff 513G, (E)538G, M551G, Griffplatte (E/M)554 und den Schmalschildern (E/M)3359ZA, (E/M)3358; verdeckte Befestigung

Beschreibung		Menge	Schrauben	verzinkt			P.E.	Krt.
				Art.-Nr./€				
Schrauben-Set für Profiltür-Schutz-Wechsel-Garnituren (Stoßgriff/Griff)	42-47	3	M6 x 55	<b>3407148</b> <b>2,60</b>			1	10
	47-52	3	M6 x 60	1756045 <b>2,60</b>			1	10
			M6 x 60 M6 x 80	3407615 <b>2,60</b>			1	10
	52-57	3	M6 x 65	8046997 <b>2,60</b>			1	10
	57-62	3	M6 x 70	8047037 <b>2,60</b>			1	10
	62-67	3	M6 x 75	8047102 <b>2,60</b>			10	100
	67-72	3	M6 x 80	8047128 <b>2,60</b>			10	100
	72-77	3	M6 x 85	8047177 <b>2,60</b>			1	10
	77-82	3	M6 x 90	8047201 <b>2,60</b>			1	10
	82-87	3	M6 x 95	8047243 <b>2,60</b>			10	100
	87-92	3	M6 x 100	3407156 <b>2,60</b>			1	10
	92-97	3	M6 x 105	3407164 <b>2,60</b>			1	10



## Schrauben-Set M6 (Profiltür-Schutzbeschläge)

Eisen-Gewindeschrauben-Set M6:

- nach **DIN 965-10.9** mit Kreuzschlitz-Senkkopf
- für HOPPE-Profiltür-Wechsel-Garnituren mit Stoßgriff 513G, (E)538G, M551G und dem Schmalschild (E/M)3357N; verdeckte Befestigung

Beschreibung		Menge	Schrauben	verzinkt			P.E.	Krt.
				Art.-Nr./€				
Schrauben-Set für Profiltür-Schutz-Wechsel-Garnituren (Stoßgriff/Griff)	42-47	1	M6 x 55	<b>3408159</b>			1	10
		2	M6 x 75	<b>2,60</b>				
	52-57	1	M6 x 65	3407560			1	10
		2	M6 x 85	<b>2,60</b>				
	57-62	1	M6 x 70	3054215			1	10
		2	M6 x 90	<b>2,60</b>				
	62-67	1	M6 x 75	3407711			1	10
		2	M6 x 95	<b>2,60</b>				
	67-72	1	M6 x 80	3407720			1	10
		2	M6 x 100	<b>2,60</b>				
	72-77	1	M6 x 85	3054223			1	10
		2	M6 x 105	<b>2,60</b>				
	77-82	1	M6 x 90	3054231			1	10
		2	M6 x 110	<b>2,60</b>				
	82-87	1	M6 x 95	3407682			1	10
		2	M6 x 115	<b>2,60</b>				
87-92	1	M6 x 100	3420123			1	10	
	2	M6 x 120	<b>2,60</b>					
92-97	1	M6 x 105	3420246			10	100	
	2	M6 x 125	<b>2,60</b>					



### Schrauben-Set M5 (Fenstergriffe)

- Eisen-Gewindeschrauben-Set M5:
- nach **DIN 965-4.8** mit Kreuzschlitz-Senkopf und Suchspitze
  - für HOPPE-Fenstergriffe

Beschreibung	Menge	Schrauben	gelb verz. Art.-Nr./€	P.E.	Krt.
Schrauben-Set für Fenstergriffe	2	M5 x 35	<b>6947790</b> <b>0,68</b>	50	50
		M5 x 40	6134431 <b>0,78</b>	50	50
		M5 x 45	6974901 <b>0,88</b>	50	50
		M5 x 50	2384597 <b>0,88</b>	50	50



### Schrauben-Set M5 (Fenstergriffe)

- Eisen-Gewindeschrauben-Set M5:
- nach **DIN 965-4.8** mit Kreuzschlitz-Senkopf und selbstsichernder Beschichtung
  - für HOPPE-Fenstergriffe

Beschreibung	Menge	Schrauben	vernickelt Art.-Nr./€	P.E.	Krt.
Schrauben-Set für Fenstergriffe	2	M5 x 35	<b>11575694</b> <b>2,60</b>	1000	1000
		M5 x 40	11575682 <b>2,60</b>	1000	1000
		M5 x 45	11572012 <b>1,30</b>	1000	1000
		M5 x 50	11575657 <b>1,56</b>	1000	1000
		M5 x 55	11572516 <b>1,82</b>	1000	1000
		M5 x 60	11572535 <b>2,08</b>	1000	1000



### Schrauben-Set M5 (Fenstertür-Rosetten-Garnituren)

- Eisen-Gewindeschrauben-Set M5:
- nach **DIN 965-4.8** mit Kreuzschlitz-Senkopf und Einstich, verkürzbar
  - für HOPPE-Fenstertür-Rosetten-Garnituren

Beschreibung	Menge	Schrauben	verzinkt Art.-Nr./€	P.E.	Krt.
Schrauben-Set für Fenstertür-Rosetten-Garnituren	4	M5 x 100	<b>6906911</b> <b>5,20</b>	1	10



## Befestigungs-Set Sertos® (Knopf/Griff, Griff/Griff)

HOPPE-Befestigungs-Set **Sertos®**:

- Gewindeschrauben M5 nach **DIN 965** mit Kreuzschlitz-Senkkopf
- Mehrweckschrauben mit Kreuzschlitz-Senkkopf
- für alle Wechsel- (Knopf/Griff) und Türgriff-Garnituren (Griff/Griff) der HOPPE-Kurzschild- und HOPPE-Rosetten-Garnituren mit **Sertos®**-Technik



Beschreibung		Menge	Schrauben	verzinkt			P.E.	Krt.
				Art.-Nr./€				
Befestigungs-Set für Wechsel- (Knopf/Griff) und Türgriff-Garnituren (Griff/Griff) Sertos®	35-40	2 + 2	M5 x 50 4,0 x 45	<b>11509417</b> <b>1,66</b>			1	10
	45-50	2 + 2	M5 x 60 4,0 x 55	11509430 <b>1,76</b>			1	10



## Befestigungs-Set Sertos® (Knopf/Griff)

HOPPE-Befestigungs-Set **Sertos®**:

- Gewindeschrauben M5 nach **DIN 965** mit Kreuzschlitz-Senkkopf
- Mehrweckschrauben mit Kreuzschlitz-Senkkopf
- HOPPE-FDW-Profilvollstift, gehärtet
- für alle Wechsel-Garnituren (Knopf/Griff) der HOPPE-Kurzschild- und HOPPE-Rosetten-Garnituren mit **Sertos®**-Technik



Beschreibung			Stiftlänge	Schrauben	verzinkt		P.E.	Krt.
					Art.-Nr./€			
Befestigungs-Set für Wechsel-Garnituren (Knopf/Griff) Sertos®	50-55	8	80	M5 x 65 4,0 x 60	<b>11509247</b> <b>8,06</b>		1	10
	55-60	8	80	M5 x 70 4,0 x 65	11509387 <b>8,06</b>		1	10
	60-65	8	90	M5 x 75 4,0 x 70	11509399 <b>8,38</b>		1	10
	65-70	8	90	M5 x 80 4,0 x 75	11509405 <b>8,48</b>		1	10



## Befestigungs-Set Sertos® (Griff/Griff)

HOPPE-Befestigungs-Set **Sertos®**:

- Gewindeschrauben M5 nach **DIN 965** mit Kreuzschlitz-Senkkopf
- Mehrweckschrauben mit Kreuzschlitz-Senkkopf
- für alle Türgriff-Garnituren (Griff/Griff) der HOPPE-Kurzschild- und HOPPE-Rosetten-Garnituren mit **Sertos®**-Technik



Beschreibung			Stiftlänge	Schrauben	verzinkt		P.E.	Krt.
					Art.-Nr./€			
Befestigungs-Set für Türgriff-Garnituren (Griff/Griff) Sertos®	50-55			M5 x 65 4,0 x 60	<b>11509454</b> <b>2,08</b>		1	10
	55-60			M5 x 70 4,0 x 65	11509478 <b>2,08</b>		1	10
	60-65			M5 x 75 4,0 x 70	11509491 <b>2,40</b>		1	10
	65-70	8	145	M5 x 80 4,0 x 75	11509545 <b>8,34</b>		1	10



### Befestigungs-Set Sertos® (Bad/WC)

HOPPE-Befestigungs-Set **Sertos®**:

- Gewindeschrauben M5 nach **DIN 965** mit Kreuzschlitz-Senkkopf
- Mehrzweckschrauben mit Kreuzschlitz-Senkkopf
- HOPPE-Vollstift
- für alle Bad/WC-Garnituren (Griff/Griff) der HOPPE-Kurzschild- und HOPPE-Rosetten-Garnituren mit **Sertos®**-Technik



Beschreibung			Stiftlänge	Schrauben	verzinkt	P.E.	Krt.
					Art.-Nr./€		
Befestigungs-Set für Bad/WC-Garnituren (Griff/Griff) Sertos®	35-40	8 x 75		M5 x 50	<b>11509557</b>	1	10
				4,0 x 45	<b>2,06</b>		
	45-50	8 x 85		M5 x 60	11509569	1	10
				4,0 x 55	<b>2,16</b>		
	50-55	8 x 90		M5 x 65	11509594	1	10
				4,0 x 60	<b>2,48</b>		
55-60	8 x 95		M5 x 70	11509600	1	10	
			4,0 x 65	<b>2,48</b>			
60-65	8 x 100		M5 x 75	11509624	1	10	
			4,0 x 70	<b>2,78</b>			
65-70	8	8 x 105	145	M5 x 80	11509648	1	10
				4,0 x 75	<b>8,74</b>		



### Befestigungs-Set Sertos® (FS, Knopf/Griff)

HOPPE-Befestigungs-Set **Sertos®**:

- HOPPE-FDW-Profilvollstift
- für alle Feuerschutz-Wechsel-Garnituren (Knopf/Griff) der HOPPE-Kurzschild- und der HOPPE-Rosetten-Garnituren mit **Sertos®**-Technik
- **Achtung:** Ausgenommen die Garnituren mit dem Griffmodell FS-1138!



Beschreibung			Stiftlänge	Schrauben	verzinkt	P.E.	Krt.
					Art.-Nr./€		
Befestigungs-Set FS-Kurzschild/Rosetten-Wechsel-Garnitur (Knopf/Griff) Sertos®	35-40	9	70	ohne	<b>11523585</b>	1	10
				<b>4,42</b>			
	35-45			11523475	<b>4,42</b>		
	50-60			11558696	<b>4,42</b>		
60-70	9	85	ohne	11558702	<b>4,42</b>	10	50



### Befestigungs-Set Sertos® (FS, Knopf/Griff)

HOPPE-Befestigungs-Set **Sertos®**:

- Gewindeschrauben M5 nach **DIN 965** mit Kreuzschlitz-Senkkopf
- HOPPE-FDW-Profilvollstift
- für alle Feuerschutz-Wechsel-Garnituren (Knopf/Griff) der HOPPE-Kurzschild-Garnituren mit **Sertos®**-Technik
- **Achtung:** Ausgenommen die Garnituren mit dem Griffmodell FS-1138!



Beschreibung			Stiftlänge	Schrauben	verzinkt	P.E.	Krt.
					Art.-Nr./€		
Befestigungs-Set FS-Kurzschild-Wechsel-Garnitur (Knopf/Griff) Sertos®	65-70	9	90	M5 x 75	<b>11523657</b>	1	10
					<b>5,36</b>		



## Befestigungs-Set Sertos® (FS, Knopf/Griff)

HOPPE-Befestigungs-Set **Sertos®**:

- Gewindeschrauben M4 nach **DIN 965** mit Kreuzschlitz-Senkkopf
- HOPPE-FDW-Profilvollstift
- für alle Feuerschutz-Wechsel-Garnituren (Knopf/Griff) der HOPPE-Rosetten-Garnituren mit **Sertos®**-Technik
- **Achtung:** Ausgenommen die Garnituren mit dem Griffmodell FS-1138!



Beschreibung			Stiftlänge	Schrauben	verzinkt			P.E.	Krt.
					Art.-Nr./€				
Befestigungs-Set FS-Rosetten-Wechsel-Garnitur (Knopf/Griff) Sertos®	65-70	9	90	M4 x 75	<b>11523615</b> <b>6,04</b>			1	10



## Befestigungs-Set Sertos® (FS, Griff/Griff)

HOPPE-Befestigungs-Set **Sertos®**:

- HOPPE-Profilvollstift
- für alle Feuerschutz-Türgriff-Garnituren (Griff/Griff) der HOPPE-Kurzschild- und der HOPPE-Rosetten-Garnituren mit **Sertos®**-Technik
- **Achtung:** Ausgenommen die Garnituren mit dem Griffmodell FS-1138!

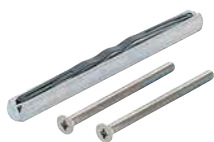

Beschreibung			Stiftlänge	Schrauben	verzinkt			P.E.	Krt.
					Art.-Nr./€				
Befestigungs-Set FS-Kurzschild/Rosetten-Türgriff-Garnituren (Griff/Griff) Sertos®	35-40	9	95	ohne	<b>11523438</b> <b>5,20</b>			1	10



## Befestigungs-Set Sertos® (FS, Griff/Griff)

HOPPE-Befestigungs-Set **Sertos®**:

- Gewindeschrauben M5 nach **DIN 965** mit Kreuzschlitz-Senkkopf
- HOPPE-Profilvollstift
- für alle Feuerschutz-Türgriff-Garnituren (Griff/Griff) der HOPPE-Kurzschild-Garnituren mit **Sertos®**-Technik
- **Achtung:** Ausgenommen die Garnituren mit dem Griffmodell FS-1138!



Beschreibung			Stiftlänge	Schrauben	verzinkt			P.E.	Krt.
					Art.-Nr./€				
Befestigungs-Set FS-Kurzschild-Türgriff-Garnituren (Griff/Griff) Sertos®	65-70	9	125	M5 x 75	<b>11523542</b> <b>6,14</b>			1	10



## Befestigungs-Set Sertos® (FS, Griff/Griff)

HOPPE-Befestigungs-Set **Sertos®**:

- Gewindeschrauben M4 nach **DIN 965** mit Kreuzschlitz-Senkkopf
- HOPPE-Profilvollstift
- für alle Feuerschutz-Türgriff-Garnituren (Griff/Griff) der HOPPE-Rosetten-Garnituren mit **Sertos®**-Technik
- **Achtung:** Ausgenommen die Garnituren mit dem Griffmodell FS-1138!

Beschreibung			Stiftlänge	Schrauben	verzinkt			P.E.	Krt.
					Art.-Nr./€				
Befestigungs-Set FS-Rosetten-Türgriff-Garnituren (Griff/Griff) Sertos®	65-70	9	125	M4 x 75	<b>11523529</b> <b>6,82</b>			1	10





## Befestigungs-Set M6 (Profiltür-Schutzb./-Grt., FDW-Profilvollstift)



HOPPE-Befestigungs-Set:

- Gewindeschrauben M6 nach **DIN 965-10.9** mit Kreuzschlitz-Senkkopf
- HOPPE-FDW-Profilvollstift mit Tellerfeder und Montage-Hülse
- für HOPPE-Profiltür-Schutz-Wechsel-Garnituren **ES1 (SK2)** mit dem Knopf (E/M)86G und den Schmalschildern (E/M)3359ZA, (E/M)3358 und -Profiltür-Wechsel-Garnituren mit dem Knopf (E/M)86G und dem Schmalschild (E/M)3357N; verdeckte Befestigung



Beschreibung			Schrauben	verzinkt				P.E.	Krt.
				Art.-Nr./€					
Befestigungs-Set für Profiltür-(Schutz-) Wechsel-Garnituren (Knopf/Griff)	42-47	8 x 80	M6 x 55	<b>3406903</b> <b>2,60</b>				1	10
	47-52	8 x 80	M6 x 60	3047592 <b>2,60</b>				1	10
	52-57	8 x 90	M6 x 65	3047605 <b>2,60</b>				1	10
	57-62	8 x 90	M6 x 70	2012056 <b>2,60</b>				1	10
	62-67	8 x 100	M6 x 75	2012208 <b>2,60</b>				1	10
	67-72	8 x 100	M6 x 80	2012152 <b>2,60</b>				1	10
	72-77	8 x 110	M6 x 85	2012275 <b>2,60</b>				1	10
	77-82	8 x 110	M6 x 90	2012283 <b>2,60</b>				1	10
	82-87	8 x 120	M6 x 95	2012304 <b>2,60</b>				1	10
	87-92	8 x 120	M6 x 100	2013198 <b>2,60</b>				1	10
	92-97	8 x 130	M6 x 105	3406946 <b>2,60</b>				1	10

## Befestigungs-Set M6 (Profiltür-Schutzb./-Grt., Profilverstift)



HOPPE-Befestigungs-Set:

- Gewindeschrauben M6 nach **DIN 965-10.9** mit Kreuzschlitz-Senkkopf
- HOPPE-Profilvollstift
- für HOPPE-Profiltür-Schutz-Türgriff-Garnituren **ES1 (SK2)** mit den Schmalschildern (E/M)3359ZA, (E/M)3358 und -Profiltür-Türgriff-Garnituren mit dem Schmalschild (E/M)3357N; verdeckte Befestigung

Beschreibung			Schrauben	verzinkt				P.E.	Krt.
				Art.-Nr./€					
Befestigungs-Set für Profiltür-(Schutz-) Türgriff-Garnituren (Griff/Griff)	42-47	8 x 115	M6 x 55	<b>8125767</b> <b>2,60</b>				1	10
	47-52	8 x 115	M6 x 60	3047533 <b>2,60</b>				1	10
	52-57	8 x 125	M6 x 65	3047576 <b>2,60</b>				1	10
	57-62	8 x 125	M6 x 70	2011379 <b>2,60</b>				1	10
	62-67	8 x 135	M6 x 75	1979265 <b>2,60</b>				1	10
	67-72	8 x 135	M6 x 80	1979273 <b>2,60</b>				1	10
	72-77	8 x 145	M6 x 85	1979281 <b>2,60</b>				1	10
	77-82	8 x 145	M6 x 90	2011521 <b>2,60</b>				1	10
	82-87	8 x 155	M6 x 95	2011934 <b>2,60</b>				1	10
	87-92	8 x 155	M6 x 100	2011969 <b>2,60</b>				1	10
	92-97	8 x 165	M6 x 105	3406815 <b>2,60</b>				1	10



## Befestigungs-Set M6 (Profiltür-Garnituren, Griffplatte, Vollstift)

HOPPE-Befestigungs-Set:

- Gewindeschrauben M6 nach **DIN 965-KL 4.8** mit Kopfloch-Kreuzschlitz-Senkkopf
- HOPPE-Vollstift
- Abdeckkappen für Schraubenköpfe, je 3 Stück in den Farben F1, F2, F3, F4, F5, F8019, F8022 und F9003
- für HOPPE-Profiltür-Wechsel-Garnituren mit den Griffplatten (E)554 und den Schmalschildern 303N, 2246, (E)3346; innen sichtbare Befestigung

Beschreibung			Schrauben	8 Farben Art.-Nr./€				P.E.	Krt.
Befestigungs-Set für Profiltür-Wechsel-Garnituren (Griffplatte/Griff)	42-47	8 x 60	M6 x 55	<b>3435481</b> <b>2,60</b>				1	10
	47-52	8 x 70	M6 x 60	3092406 <b>2,60</b>				1	10
	52-57	8 x 70	M6 x 65	3092422 <b>2,60</b>				1	10
	57-62	8 x 70	M6 x 70	3092431 <b>2,60</b>				1	10
	62-67	8 x 70	M6 x 75	3092449 <b>2,60</b>				1	10
	67-72	8 x 70	M6 x 80	3117394 <b>2,60</b>				1	10
	72-77	8 x 70	M6 x 85	3092457 <b>2,60</b>				1	10
	77-82	8 x 70	M6 x 90	3092465 <b>2,60</b>				1	10
	82-87	8 x 70	M6 x 95	3092473 <b>2,60</b>				1	10
	87-92	8 x 70	M6 x 100	3092481 <b>2,60</b>				1	10



## Befestigungs-Set M6 (Profiltür-Garnituren, FDW-Profilstift)

HOPPE-Befestigungs-Set:

- Gewindeschrauben M6 nach **DIN 965-KL 4.8** mit Kopfloch-Kreuzschlitz-Senkkopf
- HOPPE-FDW-Profilstift mit Montage-Hülse
- Abdeckkappen für Schraubenköpfe, je 3 Stück in den Farben F1, F2, F3, F4, F5, F8019, F8022 und F9003
- für HOPPE-Profiltür-Wechsel-Garnituren mit den Knöpfen 76G, 78G, E86G und den Schmalschildern 303N, 2246, (E)3346; innen sichtbare Befestigung



Beschreibung			Schrauben	8 Farben Art.-Nr./€				P.E.	Krt.
Befestigungs-Set für Profiltür-Wechsel-Garnituren (Knopf/Griff)	42-47	8 x 70	M6 x 55	<b>3435464</b> <b>2,60</b>				1	10
	47-52	8 x 80	M6 x 60	3073061 <b>2,60</b>				1	10
	52-57	8 x 80	M6 x 65	3073070 <b>2,60</b>				1	10
	57-62	8 x 90	M6 x 70	2404666 <b>2,60</b>				1	10
	62-67	8 x 90	M6 x 75	2404674 <b>2,60</b>				1	10
	67-72	8 x 100	M6 x 80	2404682 <b>2,60</b>				1	10
	72-77	8 x 100	M6 x 85	3439043 <b>2,60</b>				1	10
	77-82	8 x 110	M6 x 90	2404703 <b>2,60</b>				1	10
	82-87	8 x 110	M6 x 95	2405271 <b>2,60</b>				1	10
	87-92	8 x 120	M6 x 100	3073088 <b>2,60</b>				1	10

## Befestigungs-Set M6 (Profiltür-Garnituren, Vollstift)



HOPPE-Befestigungs-Set:

- Gewindeschrauben M6 nach **DIN 965-KL 4.8** mit Kopfloch-Kreuzschlitz-Senkopf
- HOPPE-Vollstift
- Abdeckkappen für Schraubenköpfe, je 3 Stück in den Farben F1, F2, F3, F4, F5, F8019, F8022 und F9003
- für HOPPE-Profiltür-Türgriff-Garnituren mit den Schmalschildern 2246, (E)3346; innen sichtbare Befestigung



Beschreibung			Schrauben	8 Farben Art.-Nr./€				P.E.	Krt.
Befestigungs-Set für Profiltür-Türgriff-Garnituren (Griff/Griff)	42-47	8 x 110	M6 x 55	<b>3435325</b> <b>2,60</b>				1	10
	47-52	8 x 115	M6 x 60	3072317 <b>2,60</b>				1	10
	52-57	8 x 120	M6 x 65	3072341 <b>2,60</b>				1	10
	57-62	8 x 125	M6 x 70	2386293 <b>2,60</b>				1	10
	62-67	8 x 130	M6 x 75	3072350 <b>2,60</b>				1	10
	67-72	8 x 135	M6 x 80	2156261 <b>2,60</b>				10	100
	72-77	8 x 140	M6 x 85	3072368 <b>2,60</b>				1	10
	77-82	8 x 145	M6 x 90	3072325 <b>2,60</b>				1	10
	82-87	8 x 150	M6 x 95	3072405 <b>2,60</b>				1	10
	87-92	8 x 155	M6 x 100	3072333 <b>2,60</b>				1	10

## Befestigungs-Set M6 (Profiltür-Garnituren, Kurzhalsgriff, Vollstift)



HOPPE-Befestigungs-Set:

- Gewindeschrauben M6 nach **DIN 965-KL 4.8** mit Kopfloch-Kreuzschlitz-Senkopf
- HOPPE-Vollstift
- Abdeckkappen für Schraubenköpfe, je 3 Stück in den Farben F1, F2, F3, F4, F5, F8019, F8022 und F9003
- für HOPPE-Profiltür-Türgriff-Garnituren mit Kurzhalsgriff und den Schmalschildern 303N, 2246, (E)3346; innen sichtbare Befestigung

Beschreibung			Schrauben	8 Farben Art.-Nr./€				P.E.	Krt.
Befestigungs-Set für Profiltür-Türgriff-Garnituren (Kurzhalsgriff/Griff)	42-47	8 x 100	M6 x 55	<b>3437056</b> <b>2,60</b>				1	10
	47-52	8 x 105	M6 x 60	3437005 <b>2,60</b>				1	10
	52-57	8 x 110	M6 x 65	3437064 <b>2,60</b>				1	10
	57-62	8 x 115	M6 x 70	3437013 <b>2,60</b>				1	10
	62-67	8 x 120	M6 x 75	3437072 <b>2,60</b>				1	10
	67-72	8 x 125	M6 x 80	3437021 <b>2,60</b>				1	10
	72-77	8 x 130	M6 x 85	3437081 <b>2,60</b>				1	10
	77-82	8 x 135	M6 x 90	3437030 <b>2,60</b>				1	10
	82-87	8 x 140	M6 x 95	3437099 <b>2,60</b>				1	10
	87-92	8 x 145	M6 x 100	3437048 <b>2,60</b>				1	10



## Befestigungs-Set M6 (Schutzbeschläge, FDW-Vollstift)

HOPPE-Befestigungs-Set:

- Gewindeschrauben M6 nach **DIN 965-10.9** mit Kreuzschlitz-Senkkopf
- HOPPE-FDW-Vollstift mit Tellerfeder, Montage-Hülse und Demontage-Schlüssel
- für HOPPE-Schutz-Wechsel-Garnituren **ES1/ES2 (SK2/SK3)** mit **HOPPE-Schnellstift**, mit den Knöpfen (E)61G, (E/M)86G und den Schildern (E)2210, (E/M)3310; verdeckte Befestigung



Beschreibung			Stiftlänge	Schrauben	verzinkt			P.E.	Krt.
					Art.-Nr./€				
Befestigungs-Set für Schutz-Wechsel-Garnituren (Knopf/Griff)	37-42	8	80	M6 x 50	<b>3692647</b> <b>5,34</b>			1	10
	42-47	8	85	M6 x 55	3692663 <b>5,34</b>			1	10
	47-52	8	90	M6 x 60	3692911 <b>5,34</b>			1	10
	52-57	8	95	M6 x 65	3692938 <b>5,48</b>			1	10
	57-62	8	100	M6 x 70	3692946 <b>5,48</b>			1	10
	62-67	8	105	M6 x 75	3692954 <b>5,64</b>			1	10
	67-72	8	110	M6 x 80	3692971 <b>5,64</b>			1	10
	72-77	8	115	M6 x 85	3692997 <b>7,68</b>			1	10
	77-82	8	120	M6 x 90	3693236 <b>8,08</b>			1	10
	82-87	8	125	M6 x 95	3693244 <b>8,08</b>			1	10
	87-92	8	130	M6 x 100	3693252 <b>8,46</b>			1	10
	92-97	8	135	M6 x 105	3693279 <b>8,86</b>			1	10
	97-102	8	140	M6 x 110	3693287 <b>9,64</b>			1	10
	102-107	8	145	M6 x 115	3693332 <b>9,64</b>			1	10
	107-112	8	150	M6 x 120	3693367 <b>10,02</b>			1	10
112-117	8	155	M6 x 125	3693375 <b>10,02</b>			1	10	



## Befestigungs-Set M6 (Schutzbeschläge, Vollstift)

HOPPE-Befestigungs-Set:

- Gewindeschrauben M6 nach **DIN 965-10.9** mit Kreuzschlitz-Senkkopf
- HOPPE-Vollstift und Demontage-Schlüssel
- für HOPPE-Schutz-Türgriff-Garnituren **ES1/ES2 (SK2/SK3)** mit **HOPPE-Schnellstift** und den Schildern (E)2210, (E/M)3310; verdeckte Befestigung

Beschreibung			Stiftlänge	Schrauben	verzinkt			P.E.	Krt.
					Art.-Nr./€				
Befestigungs-Set für Schutz-Türgriff-Garnituren (Griff/Griff)	37-42	8	120	M6 x 50	<b>3689042</b> <b>3,12</b>			1	10
	42-47	8	125	M6 x 55	3689069 <b>3,12</b>			1	10
	47-52	8	130	M6 x 60	3689077 <b>3,12</b>			1	10
	52-57	8	135	M6 x 65	3689106 <b>3,28</b>			1	10
	57-62	8	140	M6 x 70	3689114 <b>3,28</b>			1	10
	62-67	8	145	M6 x 75	3689122 <b>3,44</b>			1	10
	67-72	8	150	M6 x 80	3689131 <b>3,44</b>			1	10
	72-77	8	155	M6 x 85	3689157 <b>5,46</b>			1	10
	77-82	8	160	M6 x 90	3689165 <b>5,88</b>			1	10
	82-87	8	165	M6 x 95	3689173 <b>5,88</b>			1	10
	87-92	8	170	M6 x 100	3689181 <b>6,24</b>			1	10
	92-97	8	175	M6 x 105	3689190 <b>6,66</b>			1	10
	97-102	8	180	M6 x 110	3689211 <b>7,44</b>			1	10
	102-107	8	185	M6 x 115	3689245 <b>7,44</b>			1	10
	107-112	8	190	M6 x 120	3689261 <b>7,80</b>			1	10
112-117	8	195	M6 x 125	3689309 <b>7,80</b>			1	10	



## Befestigungs-Set M6 (Schutzbeschläge; FDW-Vollstift, abgesetzt)

HOPPE-Befestigungs-Set:

- Gewineschrauben M6 nach **DIN 965-10.9** mit Kreuzschlitz-Senkkopf
- HOPPE-FDW-Vollstift (abgesetzt von 10 auf 8 mm) mit Tellerfeder, Montage-Hülse und Demontage-Schlüssel
- für HOPPE-Schutz-Wechsel-Garnituren **ES1/ES2 (SK2/SK3)** mit **HOPPE-Schnellstift**, mit den Knöpfen (E)61G, (E/M)86G und den Schildern (E)2210, (E/M)3310; verdeckte Befestigung



Beschreibung			Stiftlänge	Schrauben	verzinkt			P.E.	Krt.
					Art.-Nr./€				
Befestigungs-Set für Schutz-Wechsel-Garnituren (Knopf/Griff)	37-42	10	80	M6 x 50	<b>3694052</b> <b>7,94</b>			1	10
	42-47	10	85	M6 x 55	3694079 <b>7,94</b>			1	10
	47-52	10	90	M6 x 60	3694116 <b>7,94</b>			1	10
	52-57	10	95	M6 x 65	3694124 <b>8,08</b>			1	10
	57-62	10	100	M6 x 70	3694132 <b>8,08</b>			1	10
	62-67	10	105	M6 x 75	3694141 <b>8,24</b>			1	10
	67-72	10	110	M6 x 80	3694159 <b>8,24</b>			1	10
	72-77	10	115	M6 x 85	3694175 <b>10,28</b>			1	10
	77-82	10	120	M6 x 90	3694212 <b>10,68</b>			1	10
	82-87	10	125	M6 x 95	3694239 <b>10,68</b>			1	10
	87-92	10	130	M6 x 100	3694255 <b>11,06</b>			1	10
	92-97	10	135	M6 x 105	3694263 <b>11,46</b>			1	10
	97-102	10	140	M6 x 110	3694280 <b>12,24</b>			1	10
	102-107	10	145	M6 x 115	3694301 <b>12,24</b>			1	10
	107-112	10	150	M6 x 120	3694327 <b>12,62</b>			1	10
112-117	10	155	M6 x 125	3694335 <b>12,62</b>			1	10	



## Befestigungs-Set M6 (Schutzbeschläge; Vollstift, abgesetzt)

HOPPE-Befestigungs-Set:

- Gewindeschrauben M6 nach **DIN 965-10.9** mit Kreuzschlitz-Senkkopf
- HOPPE-Vollstift (beidseitig abgesetzt von 10 auf 8 mm) und Demontage-Schlüssel
- für HOPPE-Schutz-Türgriff-Garnituren **ES1/ES2 (SK2/SK3)** mit **HOPPE-Schnellstift** und den Schildern (E)2210, (E/M)3310; verdeckte Befestigung



Beschreibung			Stiftlänge	Schrauben	verzinkt			P.E.	Krt.
					Art.-Nr./€				
Befestigungs-Set für Schutz-Türgriff-Garnituren (Griff/Griff)	37-42	10	120	M6 x 50	<b>3688234</b> <b>5,72</b>			1	10
	42-47	10	125	M6 x 55	3688293 <b>5,72</b>			1	10
	47-52	10	130	M6 x 60	3688437 <b>5,72</b>			1	10
	52-57	10	135	M6 x 65	3688461 <b>5,88</b>			1	10
	57-62	10	140	M6 x 70	3688488 <b>5,88</b>			1	10
	62-67	10	145	M6 x 75	3688808 <b>6,04</b>			1	10
	67-72	10	150	M6 x 80	3688816 <b>6,04</b>			1	10
	72-77	10	155	M6 x 85	3688824 <b>8,06</b>			1	10
	77-82	10	160	M6 x 90	3688832 <b>8,48</b>			1	10
	82-87	10	165	M6 x 95	3688841 <b>8,48</b>			1	10
	87-92	10	170	M6 x 100	3688859 <b>8,84</b>			1	10
	92-97	10	175	M6 x 105	3688867 <b>9,26</b>			1	10
	97-102	10	180	M6 x 110	3688971 <b>10,04</b>			1	10
	102-107	10	185	M6 x 115	3688875 <b>10,04</b>			1	10
	107-112	10	190	M6 x 120	3688980 <b>10,40</b>			1	10
112-117	10	195	M6 x 125	3688883 <b>10,40</b>			1	10	



## Befestigungs-Set M6 (Schutzbeschläge, FDW-Vollstift)

HOPPE-Befestigungs-Set:

- Gewindeschrauben M6 nach **DIN 966-10.9** mit Kreuzschlitz-Linsen-Senkopf
- HOPPE-FDW-Vollstift mit Tellerfeder, Montage-Hülse und Demontage-Schlüssel
- DE: für HOPPE-Schutz-Wechsel-Garnituren **ES1 (SK2)** mit **HOPPE-Schnellstift**, mit den Knöpfen 76G, 78G und den Schildern 2410, 3410; innen sichtbare Befestigung
- NL: für HOPPE-Schutz-Wechsel-Garnituren **SKG<sup>®</sup>** mit **HOPPE-Schnellstift**, mit den Knöpfen 31G, 33, 61G, 86G und den Schildern 2214(S), 3214(S); innen sichtbare Befestigung

Beschreibung			Stiftlänge	Schrauben	verzinkt			P.E.	Krt.
					Art.-Nr./€				
Befestigungs-Set für Schutz-Wechsel-Garnituren (Knopf/Griff)	36-41	8	80	M6 x 50	<b>3693404</b> <b>5,34</b>			1	10
	41-46	8	85	M6 x 55	3693447 <b>5,34</b>			1	10
	46-51	8	90	M6 x 60	3693498 <b>5,34</b>			1	10
	51-56	8	95	M6 x 65	3693535 <b>5,48</b>			1	10
	56-61	8	100	M6 x 70	3693543 <b>5,48</b>			1	10
	61-66	8	105	M6 x 75	3693551 <b>5,64</b>			1	10
	66-71	8	110	M6 x 80	3693560 <b>5,64</b>			1	10
	71-76	8	115	M6 x 85	3693586 <b>7,68</b>			1	10
	76-81	8	120	M6 x 90	3693594 <b>8,08</b>			1	10
	81-86	8	125	M6 x 95	3692639 <b>8,08</b>			1	10
	86-91	8	130	M6 x 100	3693607 <b>8,46</b>			1	10
	91-96	8	135	M6 x 105	3693615 <b>8,86</b>			1	10
	96-101	8	140	M6 x 110	3693631 <b>9,64</b>			1	10
	101-106	8	145	M6 x 115	3693640 <b>9,64</b>			1	10
	106-111	8	150	M6 x 120	3693666 <b>10,02</b>			1	10
	111-116	8	155	M6 x 125	3693754 <b>10,02</b>			1	10







## Befestigungs-Set M6 (Schutzbeschläge, Vollstift)

HOPPE-Befestigungs-Set:

- Gewindeschrauben M6 nach **DIN 966-10.9** mit Kreuzschlitz-Linsen-Senkkopf
- HOPPE-Vollstift und Demontage-Schlüssel
- für HOPPE-Schutz-Türgriff-Garnituren **ES1 (SK2)** mit **HOPPE-Schnellstift**, mit den Schildern 2410, 3410; innen sichtbare Befestigung

Beschreibung			Stiftlänge	Schrauben	verzinkt			P.E.	Krt.
					Art.-Nr./€				
Befestigungs-Set für Schutz-Türgriff-Garnituren (Griff/Griff)	36-41	8	120	M6 x 50	<b>3689851</b> <b>3,12</b>			1	10
	41-46	8	125	M6 x 55	3690107 <b>3,12</b>			1	10
	46-51	8	130	M6 x 60	3690131 <b>3,12</b>			1	10
	51-56	8	135	M6 x 65	3690158 <b>3,28</b>			1	10
	56-61	8	140	M6 x 70	3690211 <b>3,28</b>			1	10
	61-66	8	145	M6 x 75	3690220 <b>3,44</b>			1	10
	66-71	8	150	M6 x 80	3690246 <b>3,44</b>			1	10
	71-76	8	155	M6 x 85	3690254 <b>5,46</b>			1	10
	76-81	8	160	M6 x 90	3690511 <b>5,88</b>			1	10
	81-86	8	165	M6 x 95	3690537 <b>5,88</b>			1	10
	86-91	8	170	M6 x 100	3690570 <b>6,24</b>			1	10
	91-96	8	175	M6 x 105	3690588 <b>6,66</b>			1	10
	96-101	8	180	M6 x 110	3690596 <b>7,44</b>			1	10
	101-106	8	185	M6 x 115	3690617 <b>7,44</b>			1	10
	106-111	8	190	M6 x 120	3690633 <b>7,80</b>			1	10
111-116	8	195	M6 x 125	3690668 <b>7,80</b>			1	10	



## Befestigungs-Set M6 (Schutzbeschläge; FDW-Vollstift, abgesetzt)

HOPPE-Befestigungs-Set:

- Gewindeschrauben M6 nach **DIN 966-10.9** mit Kreuzschlitz-Linsen-Senkopf
- HOPPE-FDW-Vollstift (abgesetzt von 10 auf 8 mm) mit Tellerfeder, Montage-Hülse und Demontage-Schlüssel
- für HOPPE-Schutz-Wechsel-Garnituren **ES1 (SK2)** mit **HOPPE-Schnellstift**, mit den Knöpfen 76G, 78G und den Schildern 2410, 3410; innen sichtbare Befestigung



Beschreibung			Stiftlänge	Schrauben	verzinkt			P.E.	Krt.
					Art.-Nr./€				
Befestigungs-Set für Schutz-Wechsel-Garnituren (Knopf/Griff)	36-41	10	80	M6 x 50	<b>3694714</b> <b>7,94</b>			1	10
	41-46	10	85	M6 x 55	3694722 <b>7,94</b>			1	10
	46-51	10	90	M6 x 60	3694731 <b>7,94</b>			1	10
	51-56	10	95	M6 x 65	3694749 <b>8,08</b>			1	10
	56-61	10	100	M6 x 70	3694757 <b>8,08</b>			1	10
	61-66	10	105	M6 x 75	3694765 <b>8,24</b>			1	10
	66-71	10	110	M6 x 80	3694773 <b>8,24</b>			1	10
	71-76	10	115	M6 x 85	3694781 <b>10,28</b>			1	10
	76-81	10	120	M6 x 90	3694790 <b>10,68</b>			1	10
	81-86	10	125	M6 x 95	3694802 <b>10,68</b>			1	10
	86-91	10	130	M6 x 100	3694811 <b>11,06</b>			1	10
	91-96	10	135	M6 x 105	3694829 <b>11,46</b>			1	10
	96-101	10	140	M6 x 110	3694837 <b>12,24</b>			1	10
	101-106	10	145	M6 x 115	3694845 <b>12,24</b>			1	10
	106-111	10	150	M6 x 120	3694853 <b>12,62</b>			1	10
111-116	10	155	M6 x 125	3694861 <b>12,62</b>			1	10	



## Befestigungs-Set M6 (Schutzbeschläge; Vollstift, abgesetzt)

HOPPE-Befestigungs-Set:

- Gewindeschrauben M6 nach **DIN 966-10.9** mit Kreuzschlitz-Linsen-Senkkopf
- HOPPE-Vollstift (beidseitig abgesetzt von 10 auf 8 mm) und Demontage-Schlüssel
- für HOPPE-Schutz-Türgriff-Garnituren **ES1 (SK2)** mit **HOPPE-Schnellstift**, mit den Schildern 2410, 3410; innen sichtbare Befestigung

Beschreibung			Stiftlänge	Schrauben	verzinkt			P.E.	Krt.
					Art.-Nr./€				
Befestigungs-Set für Schutz-Türgriff-Garnituren (Griff/Griff)	36-41	10	120	M6 x 50	<b>3689405</b> <b>5,72</b>			1	10
	41-46	10	125	M6 x 55	3689413 <b>5,72</b>			1	10
	46-51	10	130	M6 x 60	3689421 <b>5,72</b>			1	10
	51-56	10	135	M6 x 65	3689691 <b>5,88</b>			1	10
	56-61	10	140	M6 x 70	3689704 <b>5,88</b>			1	10
	61-66	10	145	M6 x 75	3689712 <b>6,04</b>			1	10
	66-71	10	150	M6 x 80	3689721 <b>6,04</b>			1	10
	71-76	10	155	M6 x 85	3689739 <b>8,06</b>			1	10
	76-81	10	160	M6 x 90	3689747 <b>8,48</b>			1	10
	81-86	10	165	M6 x 95	3689755 <b>8,48</b>			1	10
	86-91	10	170	M6 x 100	3689763 <b>8,84</b>			1	10
	91-96	10	175	M6 x 105	3689771 <b>9,26</b>			1	10
	96-101	10	180	M6 x 110	3689780 <b>10,04</b>			1	10
	101-106	10	185	M6 x 115	3689798 <b>10,04</b>			1	10
	106-111	10	190	M6 x 120	3689801 <b>10,40</b>			1	10
111-116	10	195	M6 x 125	3689827 <b>10,40</b>			1	10	



## Befestigungs-Set M6 (Schutzbeschläge, FDW-Profilstift)

HOPPE-Befestigungs-Set:

- Gewindeschrauben M6 nach **DIN 965-10.9** mit Kreuzschlitz-Senkkopf
- HOPPE-FDW-Profilstift mit Tellerfeder, Montage-Hülse und Innensechskant-Schlüssel
- für HOPPE-Schutz-Wechsel-Garnituren **ES1 (SK2)** mit dem Knopf 61G und dem Schild 2210, verdeckte Befestigung



Beschreibung			Stiftlänge	Schrauben	verzinkt			P.E.	Krt.
					Art.-Nr./€				
Befestigungs-Set für Schutz-Wechsel-Garnituren (Knopf/Griff)	37-42	8	80	M6 x 50	<b>3703334</b> <b>5,34</b>			1	10
	42-47	8	80	M6 x 55	3706287 <b>5,34</b>			1	10
	47-52	8	90	M6 x 60	3706295 <b>5,34</b>			1	10
	52-57	8	90	M6 x 65	3706308 <b>5,48</b>			1	10
	57-62	8	100	M6 x 70	3706316 <b>5,48</b>			1	10
	62-67	8	100	M6 x 75	3706324 <b>5,64</b>			1	10
	67-72	8	110	M6 x 80	3706332 <b>5,64</b>			1	10
	72-77	8	110	M6 x 85	3706341 <b>7,68</b>			1	10
	77-82	8	120	M6 x 90	3706359 <b>8,08</b>			1	10
	82-87	8	120	M6 x 95	3706391 <b>8,08</b>			1	10
	87-92	8	130	M6 x 100	3706412 <b>8,46</b>			1	10
	92-97	8	130	M6 x 105	3706439 <b>8,86</b>			1	10
	97-102	8	140	M6 x 110	3706447 <b>9,64</b>			1	10
	102-107	8	140	M6 x 115	3706463 <b>9,64</b>			1	10
	107-112	8	150	M6 x 120	3706480 <b>10,02</b>			1	10
112-117	8	150	M6 x 125	3706501 <b>10,02</b>			1	10	



## Befestigungs-Set M6 (Schutzbeschläge, Profilstift)

HOPPE-Befestigungs-Set:

- Gewindeschrauben M6 nach **DIN 965-10.9** mit Kreuzschlitz-Senkkopf
- HOPPE-Profilstift und Innensechskant-Schlüssel
- für HOPPE-Schutz-Türgriff-Garnituren **ES1 (SK2)** mit dem Schild 2210, verdeckte Befestigung

Beschreibung			Stiftlänge	Schrauben	verzinkt			P.E.	Krt.
					Art.-Nr./€				
Befestigungs-Set für Schutz-Türgriff-Garnituren (Griff/Griff)	37-42	8	130	M6 x 50	<b>3707491</b> <b>4,42</b>			1	10
	42-47	8	130	M6 x 55	3707520 <b>4,42</b>			1	10
	47-52	8	140	M6 x 60	3707538 <b>4,42</b>			1	10
	52-57	8	140	M6 x 65	3707554 <b>4,58</b>			1	10
	57-62	8	150	M6 x 70	3707571 <b>4,58</b>			1	10
	62-67	8	150	M6 x 75	3707589 <b>4,74</b>			1	10
	67-72	8	160	M6 x 80	3707693 <b>4,74</b>			1	10
	72-77	8	160	M6 x 85	3707706 <b>6,76</b>			1	10
	77-82	8	170	M6 x 90	3707714 <b>7,18</b>			1	10
	82-87	8	170	M6 x 95	3707722 <b>7,18</b>			1	10
	87-92	8	180	M6 x 100	3707731 <b>7,54</b>			1	10
	92-97	8	180	M6 x 105	3707757 <b>7,96</b>			1	10
	97-102	8	190	M6 x 110	3707781 <b>8,74</b>			1	10
	102-107	8	190	M6 x 115	3707802 <b>8,74</b>			1	10
	107-112	8	200	M6 x 120	3707853 <b>9,10</b>			1	10
112-117	8	200	M6 x 125	3707861 <b>9,10</b>			1	10	

## Befestigungs-Set M6 (Schutzbeschläge, FDW-Profilstift)



HOPPE-Befestigungs-Set:

- Gewindeschrauben M6 nach **DIN 965-10.9** mit Kreuzschlitz-Senkkopf
- HOPPE-FDW-Profilstift mit Tellerfeder, Montage-Hülse und Innensechskant-Schlüssel
- für HOPPE-Schutz-Wechsel-Garnituren **ES1 (SK2)** mit dem Knopf 61G und dem Schild 2210, verdeckte Befestigung



Beschreibung			Stiftlänge	Schrauben	verzinkt			P.E.	Krt.
					Art.-Nr./€				
Befestigungs-Set für Schutz-Wechsel-Garnituren (Knopf/Griff)	37-42	10	80	M6 x 50	<b>3702438</b> <b>7,94</b>			1	10
	42-47	10	80	M6 x 55	3702454 <b>7,94</b>			1	10
	47-52	10	90	M6 x 60	3702462 <b>7,94</b>			1	10
	52-57	10	90	M6 x 65	3702471 <b>8,08</b>			1	10
	57-62	10	100	M6 x 70	3702489 <b>8,08</b>			1	10
	62-67	10	100	M6 x 75	3702500 <b>8,24</b>			1	10
	67-72	10	110	M6 x 80	3702526 <b>8,24</b>			1	10
	72-77	10	110	M6 x 85	3702577 <b>10,28</b>			1	10
	77-82	10	120	M6 x 90	3702606 <b>10,68</b>			1	10
	82-87	10	120	M6 x 95	3702622 <b>10,68</b>			1	10
	87-92	10	130	M6 x 100	3702649 <b>11,06</b>			1	10
	92-97	10	130	M6 x 105	3702657 <b>11,46</b>			1	10
	97-102	10	140	M6 x 110	3702665 <b>12,24</b>			1	10
	102-107	10	140	M6 x 115	3702745 <b>12,24</b>			1	10
	107-112	10	150	M6 x 120	3702753 <b>12,62</b>			1	10
112-117	10	150	M6 x 125	3702761 <b>12,62</b>			1	10	



## Befestigungs-Set M6 (Schutzbeschläge, Profilstift)

HOPPE-Befestigungs-Set:

- Gewindeschrauben M6 nach **DIN 965-10.9** mit Kreuzschlitz-Senkkopf
- HOPPE-Profilstift und Innensechskant-Schlüssel
- für HOPPE-Schutz-Türgriff-Garnituren **ES1 (SK2)** mit dem Schild 2210, verdeckte Befestigung



Beschreibung			Stiftlänge	Schrauben	verzinkt			P.E.	Krt.
					Art.-Nr./€				
Befestigungs-Set für Schutz-Türgriff-Garnituren (Griff/Griff)	37-42	10	130	M6 x 50	<b>3707175</b> <b>7,02</b>			1	10
	42-47	10	130	M6 x 55	3707204 <b>7,02</b>			1	10
	47-52	10	140	M6 x 60	3707394 <b>7,02</b>			1	10
	52-57	10	140	M6 x 65	3707407 <b>7,18</b>			1	10
	57-62	10	150	M6 x 70	3707415 <b>7,18</b>			1	10
	62-67	10	150	M6 x 75	3707423 <b>7,34</b>			1	10
	67-72	10	160	M6 x 80	3707431 <b>7,34</b>			1	10
	72-77	10	160	M6 x 85	3707440 <b>9,36</b>			1	10
	77-82	10	170	M6 x 90	3707458 <b>9,78</b>			1	10
	82-87	10	170	M6 x 95	3707466 <b>9,78</b>			1	10
	87-92	10	180	M6 x 100	3707474 <b>10,14</b>			1	10
	92-97	10	180	M6 x 105	3707482 <b>10,56</b>			1	10
	97-102	10	190	M6 x 110	3707642 <b>11,34</b>			1	10
	102-107	10	190	M6 x 115	3707651 <b>11,34</b>			1	10
	107-112	10	200	M6 x 120	3707829 <b>11,70</b>			1	10
112-117	10	200	M6 x 125	3707837 <b>11,70</b>			1	10	



## Befestigungs-Set M6 (Schutzbeschläge, FDW-Profilstift)

HOPPE-Befestigungs-Set:

- Gewindeschrauben M6 nach **DIN 966-10.9** mit Kreuzschlitz-Linsen-Senkopf
- HOPPE-FDW-Profilstift mit Tellerfeder, Montage-Hülse und Innensechskant-Schlüssel
- für HOPPE-Schutz-Wechsel-Garnituren **ES1 (SK2)** mit dem Knopf 78G und dem Schild 2410, innen sichtbare Befestigung

Beschreibung			Stiftlänge	Schrauben	verzinkt			P.E.	Krt.
					Art.-Nr./€				
Befestigungs-Set für Schutz-Wechsel-Garnituren (Knopf/Griff)	36-41	8	80	M6 x 50	<b>3706842</b> <b>5,34</b>			1	10
	41-46	8	80	M6 x 55	3706851 <b>5,34</b>			1	10
	46-51	8	90	M6 x 60	3706869 <b>5,34</b>			1	10
	51-56	8	90	M6 x 65	3706877 <b>5,48</b>			1	10
	56-61	8	100	M6 x 70	3706885 <b>5,48</b>			1	10
	61-66	8	100	M6 x 75	3706893 <b>5,64</b>			1	10
	66-71	8	110	M6 x 80	3706906 <b>5,64</b>			1	10
	71-76	8	110	M6 x 85	3706914 <b>7,68</b>			1	10
	76-81	8	120	M6 x 90	3706922 <b>8,08</b>			1	10
	81-86	8	120	M6 x 95	3706931 <b>8,08</b>			1	10
	86-91	8	130	M6 x 100	3706949 <b>8,46</b>			1	10
	91-96	8	130	M6 x 105	3706957 <b>8,86</b>			1	10
	96-101	8	140	M6 x 110	3707028 <b>9,64</b>			1	10
	101-106	8	140	M6 x 115	3707036 <b>9,64</b>			1	10
	106-111	8	150	M6 x 120	3707044 <b>10,02</b>			1	10
	111-116	8	150	M6 x 125	3707052 <b>10,02</b>			1	10







## Befestigungs-Set M6 (Schutzbeschläge, Profilstift)

HOPPE-Befestigungs-Set:

- Gewindeschrauben M6 nach **DIN 966-10.9** mit Kreuzschlitz-Linsen-Senkkopf
- HOPPE-Profilstift und Innensechskant-Schlüssel
- für HOPPE-Schutz-Türgriff-Garnituren **ES1 (SK2)** mit dem Schild 2410, innen sichtbare Befestigung



Beschreibung			Stiftlänge	Schrauben	verzinkt			P.E.	Krt.
					Art.-Nr./€				
Befestigungs-Set für Schutz-Türgriff-Garnituren (Griff/Griff)	36-41	8	130	M6 x 50	<b>3708101</b> <b>4,42</b>			1	10
	41-46	8	130	M6 x 55	3708119 <b>4,42</b>			1	10
	46-51	8	140	M6 x 60	3708127 <b>4,42</b>			1	10
	51-56	8	140	M6 x 65	3708135 <b>4,58</b>			1	10
	56-61	8	150	M6 x 70	3708151 <b>4,58</b>			1	10
	61-66	8	150	M6 x 75	3708160 <b>4,74</b>			1	10
	66-71	8	160	M6 x 80	3708186 <b>4,74</b>			1	10
	71-76	8	160	M6 x 85	3708207 <b>6,76</b>			1	10
	76-81	8	170	M6 x 90	3708215 <b>7,18</b>			1	10
	81-86	8	170	M6 x 95	3708231 <b>7,18</b>			1	10
	86-91	8	180	M6 x 100	3708266 <b>7,54</b>			1	10
	91-96	8	180	M6 x 105	3708282 <b>7,96</b>			1	10
	96-101	8	190	M6 x 110	3708291 <b>8,74</b>			1	10
	101-106	8	190	M6 x 115	3708303 <b>8,74</b>			1	10
	106-111	8	200	M6 x 120	3708320 <b>9,10</b>			1	10
111-116	8	200	M6 x 125	3708338 <b>9,10</b>			1	10	



## Befestigungs-Set M6 (Schutzbeschläge, FDW-Profilstift)

HOPPE-Befestigungs-Set:

- Gewindeschrauben M6 nach **DIN 966-10.9** mit Kreuzschlitz-Linsen-Senkopf
- HOPPE-FDW-Profilstift mit Tellerfeder, Montage-Hülse und Innensechskant-Schlüssel
- für HOPPE-Schutz-Wechsel-Garnituren **ES1 (SK2)** mit dem Knopf 78G und dem Schild 2410, innen sichtbare Befestigung



Beschreibung			Stiftlänge	Schrauben	verzinkt			P.E.	Krt.
					Art.-Nr./€				
Befestigungs-Set für Schutz-Wechsel-Garnituren (Knopf/Griff)	36-41	10	80	M6 x 50	<b>3706578</b> <b>7,94</b>			1	10
	41-46	10	80	M6 x 55	3706594 <b>7,94</b>			1	10
	46-51	10	90	M6 x 60	3706607 <b>7,94</b>			1	10
	51-56	10	90	M6 x 65	3706623 <b>8,08</b>			1	10
	56-61	10	100	M6 x 70	3706631 <b>8,08</b>			1	10
	61-66	10	100	M6 x 75	3706640 <b>8,24</b>			1	10
	66-71	10	110	M6 x 80	3706658 <b>8,24</b>			1	10
	71-76	10	110	M6 x 85	3706666 <b>10,28</b>			1	10
	76-81	10	120	M6 x 90	3706674 <b>10,68</b>			1	10
	81-86	10	120	M6 x 95	3706771 <b>10,68</b>			1	10
	86-91	10	130	M6 x 100	3706789 <b>11,06</b>			1	10
	91-96	10	130	M6 x 105	3706797 <b>11,46</b>			1	10
	96-101	10	140	M6 x 110	3706800 <b>12,24</b>			1	10
	101-106	10	140	M6 x 115	3706818 <b>12,24</b>			1	10
	106-111	10	150	M6 x 120	3706826 <b>12,62</b>			1	10
111-116	10	150	M6 x 125	3706834 <b>12,62</b>			1	10	



## Befestigungs-Set M6 (Schutzbeschläge, Profilstift)

HOPPE-Befestigungs-Set:

- Gewindeschrauben M6 nach **DIN 966-10.9** mit Kreuzschlitz-Linsen-Senkopf
- HOPPE-Profilstift und Innensechskant-Schlüssel
- für HOPPE-Schutz-Türgriff-Garnituren **ES1 (SK2)** mit dem Schild 2410, innen sichtbare Befestigung



Beschreibung			Stiftlänge	Schrauben	verzinkt			P.E.	Krt.
					Art.-Nr./€				
Befestigungs-Set für Schutz-Türgriff-Garnituren (Griff/Griff)	36-41	10	130	M6 x 50	<b>3707888</b> <b>7,02</b>			1	10
	41-46	10	130	M6 x 55	3707933 <b>7,02</b>			1	10
	46-51	10	140	M6 x 60	3707950 <b>7,02</b>			1	10
	51-56	10	140	M6 x 65	3707968 <b>7,18</b>			1	10
	56-61	10	150	M6 x 70	3707984 <b>7,18</b>			1	10
	61-66	10	150	M6 x 75	3707992 <b>7,34</b>			1	10
	66-71	10	160	M6 x 80	3708004 <b>7,34</b>			1	10
	71-76	10	160	M6 x 85	3708012 <b>9,36</b>			1	10
	76-81	10	170	M6 x 90	3708021 <b>9,78</b>			1	10
	81-86	10	170	M6 x 95	3708039 <b>9,78</b>			1	10
	86-91	10	180	M6 x 100	3708047 <b>10,14</b>			1	10
	91-96	10	180	M6 x 105	3708055 <b>10,56</b>			1	10
	96-101	10	190	M6 x 110	3708063 <b>11,34</b>			1	10
	101-106	10	190	M6 x 115	3708071 <b>11,34</b>			1	10
	106-111	10	200	M6 x 120	3708080 <b>11,70</b>			1	10
111-116	10	200	M6 x 125	3708098 <b>11,70</b>			1	10	



## Befestigungs-Set M6 (Schutzb./Grt. m. Stahlanb., FDW-Profilstift)

HOPPE-Befestigungs-Set:

- Gewindeschrauben M6 nach **DIN 966-10.9** mit Kreuzschlitz-Linsen-Senkopf
- HOPPE-FDW-Profilstift mit Tellerfeder, Montage-Hülse und Innensechskant-Schlüssel
- für HOPPE-Schutz-Wechsel-Garnituren **ES0 (SK1)** mit den Knöpfen 78G, E86G und den Schildern 2440, E3440 und für Wechsel-Garnituren mit Stahlanbohrschutz, dem Knopf M76G und dem Schild M360; innen sichtbare Befestigung

Beschreibung			Stiftlänge	Schrauben	vernickelt	F3	F4	P.E.	Krt.
					Art.-Nr./€	Art.-Nr./€	Art.-Nr./€		
Befestigungs-Set für Schutz-Wechsel-Garnituren und Wechsel-Garnituren mit Stahlanbohrschutz (Knopf/Griff)	57-62	8	100	M6	<b>1929946</b> <b>6,12</b>	1930015 <b>6,12</b>	1929954 <b>6,12</b>	1	10
	62-67	10	100	M6	1930082 <b>8,72</b>	1930066 <b>8,72</b>	1930074 <b>8,72</b>	1	10
	67-72	8	100	M6	1930031 <b>6,12</b>	1930023 <b>6,12</b>	1929962 <b>6,12</b>	1	10
		10	100	M6	6946479 <b>9,50</b>	2085415 <b>9,50</b>		54	54



## Befestigungs-Set M6 (FS-Schutzbeschläge, FDW-Profilvollstift)

HOPPE-Befestigungs-Set:

- Gewindeschrauben M6 nach **DIN 965-10.9** mit Kreuzschlitz-Senkkopf
- HOPPE-FDW-Profilvollstift mit Tellerfeder und Montage-Hülse
- für HOPPE-Feuerschutz-Schutz-Wechsel-Garnituren **ES1 (SK2)** mit den Knöpfen 76G, (E)86G und dem Schild (E)3310, verdeckte Befestigung

Beschreibung			Stiftlänge	Schrauben	verzinkt			P.E.	Krt.
					Art.-Nr./€				
Befestigungs-Set für FS-Schutz-Wechsel-Garnituren (Knopf/Griff)	42-47	9	80	M6 x 55	<b>10798028</b> <b>5,72</b>			1	10
	47-52	9	80	M6 x 60	10798044 <b>5,72</b>			1	10
	52-57	9	90	M6 x 65	10798052 <b>5,88</b>			1	10
	57-62	9	90	M6 x 70	10798079 <b>5,88</b>			1	10
	62-67	9	100	M6 x 75	10798159 <b>6,04</b>			1	10
	67-72	9	100	M6 x 80	10798167 <b>6,04</b>			1	10
	72-77	9	110	M6 x 85	10798175 <b>8,06</b>			1	10
	77-82	9	110	M6 x 90	10798239 <b>8,48</b>			1	10
	82-87	9	120	M6 x 95	10798247 <b>8,48</b>			1	10
	87-92	9	120	M6 x 100	10798255 <b>8,84</b>			1	10
	92-97	9	130	M6 x 105	10798263 <b>9,26</b>			1	10



## Befestigungs-Set M6 (FS-Schutzbeschläge, Profilvollstift)

HOPPE-Befestigungs-Set:

- Gewindeschrauben M6 nach **DIN 965-10.9** mit Kreuzschlitz-Senkkopf
- HOPPE-Profilvollstift
- für HOPPE-Feuerschutz-Schutz-Türgriff-Garnituren **ES1 (SK2)** mit dem Schild (E)3310; verdeckte Befestigung



Beschreibung			Stiftlänge	Schrauben	verzinkt			P.E.	Krt.
					Art.-Nr./€				
Befestigungs-Set für FS-Schutz-Türgriff-Garnituren (Griff/Griff)	42-47	9	125	M6 x 55	<b>10798386</b> <b>6,50</b>			1	10
	47-52	9	125	M6 x 60	10798394 <b>6,50</b>			1	10
	52-57	9	135	M6 x 65	10798407 <b>6,66</b>			1	10
	57-62	9	135	M6 x 70	10798415 <b>6,66</b>			1	10
	62-67	9	145	M6 x 75	10798423 <b>6,82</b>			1	10
	67-72	9	145	M6 x 80	10798431 <b>6,82</b>			1	10
	72-77	9	155	M6 x 85	10798440 <b>8,84</b>			1	10
	77-82	9	155	M6 x 90	10798458 <b>9,26</b>			1	10
	82-87	9	165	M6 x 95	10798466 <b>9,26</b>			1	10
	87-92	9	165	M6 x 100	10798474 <b>9,62</b>			1	10
	92-97	9	175	M6 x 105	10800263 <b>10,04</b>			1	10



### Befestigungs-Set M5 (Kombi-Schutzbeschläge, FDW-Vollstift)

HOPPE-Befestigungs-Set:

- Gewindeschrauben M5 nach **DIN 965-10.9** mit Kreuzschlitz-Senkkopf
- HOPPE-FDW-Vollstift mit Tellerfeder, Montage-Hülse und Demontage-Schlüssel
- für HOPPE-Kombi-Schutz-Wechsel-Garnituren **ES1 (SK2)** mit **HOPPE-Schnellstift**, verdeckte Befestigung

Beschreibung			Stiftlänge	Schrauben	verzinkt			P.E.	Krt.
					Art.-Nr./€				
Befestigungs-Set für Kombi-Schutz-Wechsel-Garnituren (Knopf/Griff)	42-47	8	80	M5	<b>3770342</b> <b>6,38</b>			10	100
	47-52	8	85	M5	3770351 <b>6,38</b>			10	100
	52-57	8	90	M5	3770377 <b>6,38</b>			10	100
	57-62	8	90	M5	3770385 <b>6,38</b>			10	100
	62-67	8	95	M5	3770393 <b>6,38</b>			10	100
	67-72	8	105	M5	3770406 <b>6,38</b>			10	100
	72-77	8	110	M5	3770422 <b>6,38</b>			10	100



### Befestigungs-Set M5 (Kombi-Schutzb.; FDW-Vollstift, abgesetzt)

HOPPE-Befestigungs-Set:

- Gewindeschrauben M5 nach **DIN 965-10.9** mit Kreuzschlitz-Senkkopf
- HOPPE-FDW-Vollstift (abgesetzt von 10 auf 8 mm) mit Tellerfeder, Montage-Hülse und Demontage-Schlüssel
- für HOPPE-Kombi-Schutz-Wechsel-Garnituren **ES1 (SK2)** mit **HOPPE-Schnellstift**, verdeckte Befestigung

Beschreibung			Stiftlänge	Schrauben	verzinkt			P.E.	Krt.
					Art.-Nr./€				
Befestigungs-Set für Kombi-Schutz-Wechsel-Garnituren (Knopf/Griff)	42-47	10	80	M5	<b>3770465</b> <b>8,98</b>			10	100
	47-52	10	85	M5	3770473 <b>8,98</b>			10	100
	52-57	10	90	M5	3770481 <b>8,98</b>			10	100
	57-62	10	95	M5	3770502 <b>8,98</b>			10	100
	62-67	10	100	M5	3770529 <b>8,98</b>			10	100
	72-77	10	110	M5	3770545 <b>8,98</b>			10	100



## Blindsteckmutter M5

Eisen-Blindsteckmutter M5:

- für die Befestigung der (E)44er-, (E/K/M)55er-HOPPE-Schmalrosetten (außer Klebe- und Schieberosetten) an Aluminium-Profiltüren

Beschreibung	Ø	Schrauben	verzinkt			P.E.	Krt.
			Art.-Nr./€				
Blindsteckmutter, Stück	10	M5 x 20	<b>1930277</b> <b>1,96</b>			50	500

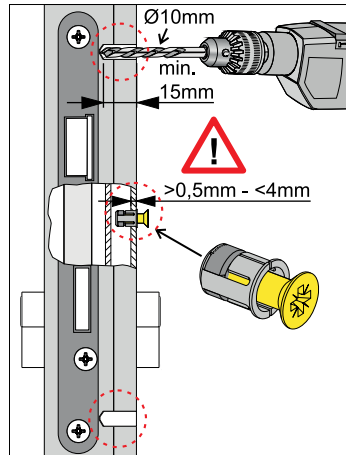

## Blindsteckmutter M6

Eisen-Blindsteckmutter M6:

- für die Befestigung von HOPPE-Schmalschild-Türgriff-Halbgarnituren an Aluminium-Profiltüren

Beschreibung	Ø	Schrauben	verzinkt			P.E.	Krt.
			Art.-Nr./€				
Blindsteckmutter, Stück	10	M6 x 20	<b>1955221</b> <b>1,96</b>			1	10

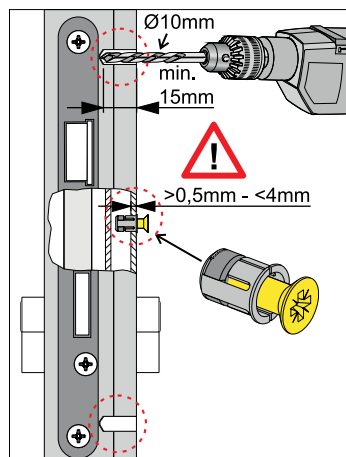



### Spreiznocken M5

Eisen-Spreiznocken M5:

- für die Befestigung der (E)44er-, (E/K/M)55er-HOPPE-Schmalrosetten (außer Klebe- und Schieberosetten) an Kunststoff-Profiltüren

Beschreibung	Ø	Schrauben	verzinkt	P.E.	Krt.
			Art.-Nr./€		
Spreiznocken, Stück	10	M5 x 20	<b>1955239</b> <b>1,96</b>	10	100

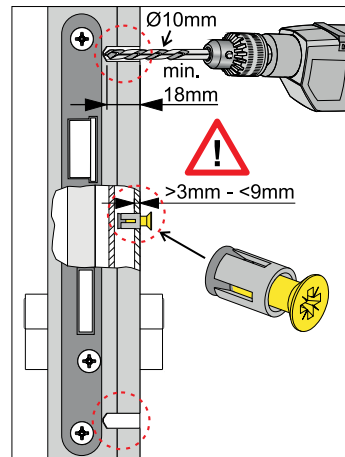

### Spreiznocken M6

Eisen-Spreiznocken M6:

- für die Befestigung von HOPPE-Schmalschild-Türgriff-Halbgarnituren an Kunststoff-Profiltüren

Beschreibung	Ø	Schrauben	verzinkt	P.E.	Krt.
			Art.-Nr./€		
Spreiznocken, Stück	10	M6 x 20	<b>1930285</b> <b>1,96</b>	1	10

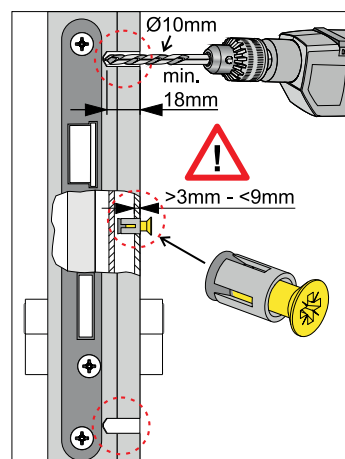



## Dübel

HOPPE-Kunststoff-Dübel:

- für die Befestigung der (E)44er-, (E/K/M)55er-HOPPE-Schmalrosetten (außer Feuerschutz-, Klebe- und Schieberosetten) und HOPPE-Schmalschild-Türgriff-Halbgarnituren an Aluminium-, Holz- und Kunststoff-Profilüren; nicht geeignet für Aluminium-Einkammer-Profile

Beschreibung	Ø	Länge	Natur	P.E.	Krt.
			Art.-Nr./€		
Dübel, Stück	10	20	<b>10807449</b> <b>0,26</b>	0	0

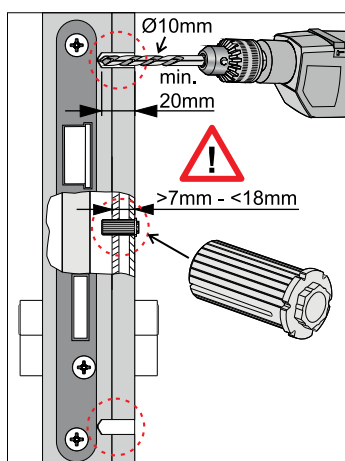

## Fensterrahmen-Dübel-Set

Fensterrahmen-Dübel-Set:

- für die Montage von Fenstern
- Abdeckkappen für Dübelköpfe (je 2 St. in den Farben Weiß und Braun)

Beschreibung	Ø	Länge	verzinkt	P.E.	Krt.
			Art.-Nr./€		
Fensterrahmen-Dübel-Set (6 Stück)	10	152	<b>2675052</b> <b>8,58</b>	5	5



## Nocken-Aufsteckring

HOPPE-Kunststoff-Nocken-Aufsteckring:

- für HOPPE-Fenstergriff-Rosetten zur Vergrößerung des Nocken-Durchmessers

Beschreibung	Ø	Länge	schwarz	P.E.	Krt.
			Art.-Nr./€		
Nocken-Aufsteckring, Stück	10/12		<b>524655</b> <b>0,14</b>	10	50





## Distanzplatte (für U26)

HOPPE-Kunststoff-Distanzplatte:

- für die Sockelerhöhung um 4 mm von HOPPE-Fenstergriffen mit der Rosette U26

Beschreibung				F7501	F7503	F8504	F8506	P.E.	Krt.
				Art.-Nr./€	Art.-Nr./€	Art.-Nr./€	Art.-Nr./€		
Distanzplatte für U26, Stück				1885226 <b>0,80</b>	<b>1885251</b> <b>0,72</b>	1927182 <b>0,72</b>	1885242 <b>0,72</b>	1	10
Beschreibung				F9003				P.E.	Krt.
				Art.-Nr./€					
Distanzplatte für U26, Stück				767274 <b>0,72</b>				1	10

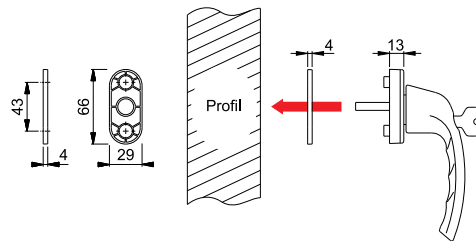

F7501 = für F1  
F7503 = für F9  
F8504 = für F8707  
F8506 = für F4  
F9003 = für F9016

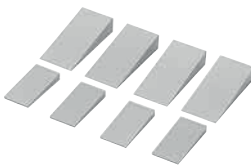

## Montagekeile-Set

Kunststoff-Montagekeile-Set:

- für das Verkeilen von Türen und Fenstern bei der Montage
- zwei unterschiedliche Größen (2 x 4 Stück), einseitig geriffelt

Beschreibung				hellgrau				P.E.	Krt.
				Art.-Nr./€					
Montagekeile-Set (8 Stück)				<b>2675079</b> <b>8,32</b>				5	5





# Übersicht Präsentations-Systeme



## Wand-Präsentation

Seite 892



## Dreieck-Säulen

Seite 892



## Beschlag-Säulen-Displays

Seite 892



## Muster-Tafeln

Seite 893



## Muster-Klötze

Seite 896



## Muster-Koffer

Seite 897



## Muster-Tafeln mit Sonderformat

Seite 898









## Wand-Präsentation

HOPPE-Wand-Präsentation:

- Rahmen: Metall, 1 Basis-Element zur Aufnahme der Muster-Tafeln
- Muster-Tafeln: Polarkiefer-Dekor, mit Beschlägen, Schloss-Mechanismus bei Türgriff-Garnituren
- Informations-Elemente: im Kopfteil

Beschreibung	Präsentat.- Einheiten	Maße					P.E.	Krt.
			Art.-Nr./€					
Wand-Präsentation, Stück	9 (1 x 9)	B28 x H120 cm	<b>2723712</b> <b>351,00</b>				1	1

## Dreieck-Säule

HOPPE-Dreieck-Säule:

- Bodenplatte mit dreiseitigem Sockel
- Rahmen: 3 Basis-Elemente aus Metall zur Aufnahme der Muster-Tafeln
- Muster-Tafeln: Polarkiefer-Dekor, mit Beschlägen, Schloss-Mechanismus bei Türgriff-Garnituren
- Informations-Elemente: im Kopfteil
- Dispenser: für Broschüren in DIN-lang

Beschreibung	Präsentat.- Einheiten	Maße					P.E.	Krt.
			Art.-Nr./€					
Dreieck-Säule, Stück	27 (3 x 9)	B64 x H198 cm	<b>2653435</b> <b>1.391,00</b>				1	1



## Beschlag-Säulen-Display

HOPPE-Beschlag-Säulen-Display:

- Bodenplatte mit schräger Regal-Säule, 4 Fächer in unterschiedlichen Größen
- Muster-Tafel: Polarkiefer-Dekor, mit Beschlag, Schloss-Mechanismus bei Türgriff-Garnituren
- ohne Waren-Bestückung

Beschreibung	Maße					P.E.	Krt.
		Art.-Nr./€					
Beschlag-Säulen- Display, Stück	B45 x T50 x H178 cm	<b>2160981</b> <b>291,20</b>				1	1



## Beschlag-Säulen-Display



HOPPE-Beschlag-Säulen-Display:

- Regal: in Nussbaum-Dekor, 6 gleichgroße Fächer für Verpackungen
- Muster-Tafeln: 5 Stück, in Nussbaum-Dekor, mit Beschlägen, Schloss-Mechanismus bei Türgriff-Garnituren
- ohne Waren-Bestückung

Beschreibung	Präsentat.- Einheiten	Maße					P.E.	Krt.
			Art.-Nr./€					
Beschlag-Säulen- Display, Stück	5	B61 x T18 x H161 cm	<b>3525785</b> <b>546,00</b>				1	1

**Neu**



## Muster-Tafeln M1-M6 (Polarkiefer)

HOPPE-Muster-Tafel:

- Muster-Tafel: Polarkiefer-Dekor, mit Beschlag, Schloss-Mechanismus bei Türgriff-Garnituren
- Beschriftung: Etiketten mit Serienname, Modell-Bezeichnung, Produktlinie, Spezial- und Produktattributen
- Aufhängung: einzigartiges System mit Kunststoff-Nocken zum einfachen und schnellen Ein- und Aushängen in die Rahmen der Präsentations-Systeme

Beschreibung	Präsentat.- Einheiten	Maße					P.E.	Krt.
			Art.-Nr./€					
Muster-Tafel M1, Stück	1	B24 x H8,5 cm	<b>11592072</b> <b>45,00</b>				1	1
Muster-Tafel M2, Stück	2	B24 x H18,5 cm	11592199 <b>83,00</b>				1	1
Muster-Tafel M3, Stück	3	B24 x H28,5 cm	11592369 <b>122,00</b>				1	1
Muster-Tafel M4, Stück	4	B24 x H38,5 cm	11592370 <b>156,98</b>				1	1
Muster-Tafel M5, Stück	5	B24 x H48,5 cm	11592497 <b>195,00</b>				1	1
Muster-Tafel M6, Stück	6	B24 x H58,5 cm	11592989 <b>234,00</b>				1	1

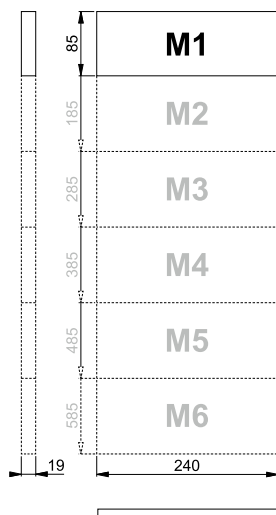



## Muster-Tafeln M1-M6

HOPPE-Muster-Tafel:

- Muster-Tafel: Nussbaum-Dekor, mit Beschlag, Schloss-Mechanismus bei Türgriff-Garnituren, abgeschrägte Flächen oben und unten
- Beschriftung: Serienname auf der oberen schrägen Fläche der Vorderseite, Modell-Bezeichnung auf der Rückseite
- Aufhängung: einzigartiges System mit Kunststoff-Nocken zum einfachen und schnellen Ein- und Aushängen in die Rahmen der Präsentations-Systeme

Beschreibung	Präsentat.-Einheiten	Maße					P.E.	Krt.
			Art.-Nr./€					
Muster-Tafel M1, Stück	1	B24 x H8,5 cm	<b>2723801</b> <b>45,00</b>				0	0
Muster-Tafel M2, Stück	2	B24 x H18,5 cm	2723798 <b>83,00</b>				0	0
Muster-Tafel M3, Stück	3	B24 x H28,5 cm	2723780 <b>122,00</b>				0	0
Muster-Tafel M4, Stück	4	B24 x H38,5 cm	2723771 <b>156,98</b>				0	0
Muster-Tafel M5, Stück	5	B24 x H48,5 cm	2723763 <b>195,00</b>				0	0
Muster-Tafel M6, Stück	6	B24 x H58,5 cm	2723755 <b>234,00</b>				0	0

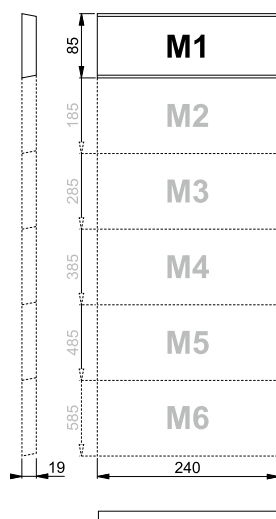

## Muster-Tafel

HOPPE-Muster-Tafel:

- rechteckige, schräge Muster-Tafel mit Fuß, Polarkiefer-Dekor, mit Beschlag, Schloss-Mechanismus bei Türgriff-Garnituren

Beschreibung	Maße					P.E.	Krt.
		Art.-Nr./€					
Muster-Tafel, Stück	B19 x H28 cm	<b>2079074</b> <b>57,98</b>				1	1

## Objekt-Muster-Tafel

HOPPE-Objekt-Muster-Tafel:

- rechteckige Muster-Tafel mit Aufsteller, Polarkiefer-Dekor, Schloss-Mechanismus bei Türgriff-Garnituren
- flexible Bestückung

Beschreibung	Maße					P.E.	Krt.
		Art.-Nr./€					
Objekt-Muster-Tafel, Stück	B29 x H42 cm	<b>1775668</b> <b>120,00</b>				1	1





### Fenstergriff-Muster-Tafel

HOPPE-Fenstergriff-Muster-Tafel:  
• rechteckige Muster-Tafel mit Aufsteller und Tragegriff, 10 Fenstergriffe

Beschreibung	Maße	Art.-Nr./€				P.E.	Krt.
		Art.-Nr./€					
Fenstergriff-Muster-Tafel, Stück	B83 x H48 cm	<b>1775650</b> <b>368,00</b>				1	1



### PLEXIGLAS®-Muster-Tafel

HOPPE-PLEXIGLAS®-Muster-Tafel:  
• rechteckige Muster-Tafel mit Beschlag, Rückholfeder-Mechanismus bei Türgriff-Garnituren

Beschreibung	Maße	Art.-Nr./€				P.E.	Krt.
		Art.-Nr./€					
PLEXIGLAS®-Muster-Tafel, Stück	B19 x H28 cm	<b>2119241</b> <b>69,00</b>				1	1



### Secustik®-Muster mit VarioFit®

HOPPE-**Secustik®**-Muster mit **VarioFit®**:  
• rechteckige PLEXIGLAS®-Muster-Tafel mit Fuß, **Secustik®**-Fenstergriff mit **VarioFit®**

Beschreibung	Maße	Art.-Nr./€				P.E.	Krt.
		Art.-Nr./€					
Fenstergriff-Muster, Stück	B12 x H22,5 cm	<b>3775899</b> <b>43,00</b>				1	1



### Fenstergriff-Muster

HOPPE-Fenstergriff-Muster:  
• Fensterprofil aus Kunststoff mit Fuß, Fenstergriff

Beschreibung	Maße	Art.-Nr./€				P.E.	Krt.
		Art.-Nr./€					
Fenstergriff-Muster, Stück	B8 x H31 cm	<b>1775844</b> <b>68,00</b>				1	1



### Fenstergriff-Muster

HOPPE-Fenstergriff-Muster:  
• Fensterprofil aus Holz mit Fuß, Fenstergriff

Beschreibung	Maße	Art.-Nr./€				P.E.	Krt.
		Art.-Nr./€					
Fenstergriff-Muster, Stück	B8 x H31 cm	<b>1775879</b> <b>89,00</b>				1	1

Neu



## HCS®-Muster-Klotz

HCS®-Muster-Klotz:

- rechteckiger Türausschnitt (Stumpftür) in Polarkiefer-Dekor mit Fuß, HCS®-Beschlag, Montage-/Demontage-Schlüssel

Beschreibung	Maße	Art.-Nr./€	P.E.	Krt.
HCS®-Muster-Klotz, Stück	B21 x H20 cm	564187 <b>104,00</b>	1	1
		564170 <b>104,00</b>	1	1

Neu



## Schiebetür-Set-Muster-Klotz

HOPPE-Schiebetür-Set-Muster-Klotz:

- rechteckiger Türausschnitt (Stumpftür) in Polarkiefer mit Fuss, Schiebetür-Set und Schloss

Beschreibung	Maße	Art.-Nr./€	P.E.	Krt.
Schiebetür-Set-Muster-Klotz, Stück	B20 x H30 cm	646098 <b>104,00</b>	1	1

Neu



## Muster-Klotz

HOPPE-Muster-Klotz:

- Türausschnitt (Stumpftür) in halber Sechseck-Form mit Fuß, Türausschnitt in Polarkiefer, Türgriff-Garnitur und Schloss

Beschreibung	Maße	Art.-Nr./€	P.E.	Krt.
Muster-Klotz, Stück	B21 x H32 cm	2107400 <b>104,00</b>	1	1



## SecuSan®-Muster-Klotz

HOPPE-SecuSan®-Muster-Klotz:

- Türausschnitt (Stumpftür) in halber Sechseck-Form mit Fuß, Türausschnitt in Weiß, SecuSan®-Türgriff-Garnitur und Schloss

Beschreibung	Maße	Art.-Nr./€	P.E.	Krt.
SecuSan®-Muster-Klotz, Stück	B21 x H32 cm	3729382 <b>104,00</b>	1	1



### Muster-Koffer

HOPPE-Muster-Koffer:

- Koffer: Kunststoff, Schaumstoff-Einlagen zur Aufnahme der Muster
- Muster-Tafeln: Polarkiefer-Dekor, mit Beschlägen, Schloss-Mechanismus bei Türgriff-Garnituren

Beschreibung	Maße	Art.-Nr./€				P.E.	Krt.
Muster-Koffer, Stück	B53,5 x T43,5 x H13 cm	<b>2760249</b> <b>273,00</b>				1	1



### SchnellstiftPlus-Muster-Koffer

HOPPE-SchnellstiftPlus-Muster-Koffer:

- Koffer: Metall/Kunststoff, Schaumstoff-Einlagen zur Aufnahme der Muster
- Muster: Musterklötze aus Holz mit Schloßern, diverse Türgriff-Stiftteile mit HOPPE-Vollstift und -Lochteile mit **HOPPE-Schnellstift**-Technik; runde, quadratische und rechteckige Griffrosetten (selbstklebend oder mit Stütznocken) und Schlüsselrosetten (selbstklebend); Montage-/Demontage-Material, Reinigungs-/Entfettungstücher

Beschreibung	Maße	Art.-Nr./€				P.E.	Krt.
SchnellstiftPlus-Muster-Koffer, Stück	B52 x T43 x H21 cm	<b>3420140</b> <b>332,80</b>				1	1



### Fenstergriff-Muster-Koffer

HOPPE-Fenstergriff-Muster-Koffer:

- Koffer: Metall/Kunststoff, Schaumstoff-Einlagen zur Aufnahme der Muster
- Muster: 3 Leisten aus Holz, 1 Fuß aus Holz für die Leisten, 10 Fenstergriffe

Beschreibung	Maße	Art.-Nr./€				P.E.	Krt.
Fenstergriff-Muster-Koffer, Stück	B44,5 x T34 x H15,5 cm	<b>2530321</b> <b>358,80</b>				1	1



### SecuSignal®-Muster-Koffer

HOPPE-SecuSignal®-Muster-Koffer:

- Koffer: Metall/Kunststoff, Schaumstoff-Einlagen zur Aufnahme der Muster
- Muster: Leiste aus Holz, **SecuSignal®**-Funk-Fenstergriff, **SecuSignal®**-Empfänger, Montage-/Bedienungsanleitung

Beschreibung	Maße	Art.-Nr./€				P.E.	Krt.
SecuSignal®-Muster-Koffer, Stück	B32 x T25 x H9 cm	<b>2530347</b> <b>332,80</b>				1	1



## Muster-Tafeln mit Sonderformat

Muster-Tafeln mit Sonderformat:

- in individuellen Wunschgrößen

Beschreibung		Maße					P.E.	Krt.
			Art.-Nr./€					
Muster-Tafeln mit Sonderformat, Stück		Bitte angeben!	<b>1775730</b> *				1	1



## Kunden-Muster-Tafeln

Kunden-Muster-Tafeln:

- Muster-Tafeln, die uns von Ihnen zur Bestückung zugesendet werden

Beschreibung		Maße					P.E.	Krt.
			Art.-Nr./€					
Kunden-Muster-Tafeln, Stück		Bitte angeben!	<b>1775713</b> *				1	1



## Lose Muster

HOPPE-Muster, lose:

- Einzelteile, als Stück, Paar oder Garnitur

Beschreibung							P.E.	Krt.
			Art.-Nr./€					
Lose Muster, Stück			<b>1779731</b> *				1	1





## Lieferhinweise

Seite 901



## Allgemeine Verkaufsbedingungen

Seite 902

1. Produktinforma
2. Fehlgebrauch
3. Produktleistung
4. Produktwartung
5. Informations- u
6. Anwendung für

## Produkthaftung

Seite 909



## Garantie-Erklärungen

Seite 912



## Nutzungs-Bedingungen

Seite 914

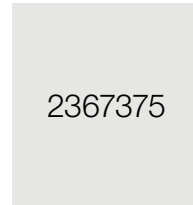

## Index – aufsteigend nach Bestell-Nrn.

Seite 915



## Index – aufsteigend nach Werks-Nrn.

Seite 925

Produktlinien
Serienname
duravert®
Acapulco
Athinai
Bergen
Brisbane
Capri
Genova

## Produkt-übersicht

Seite 934

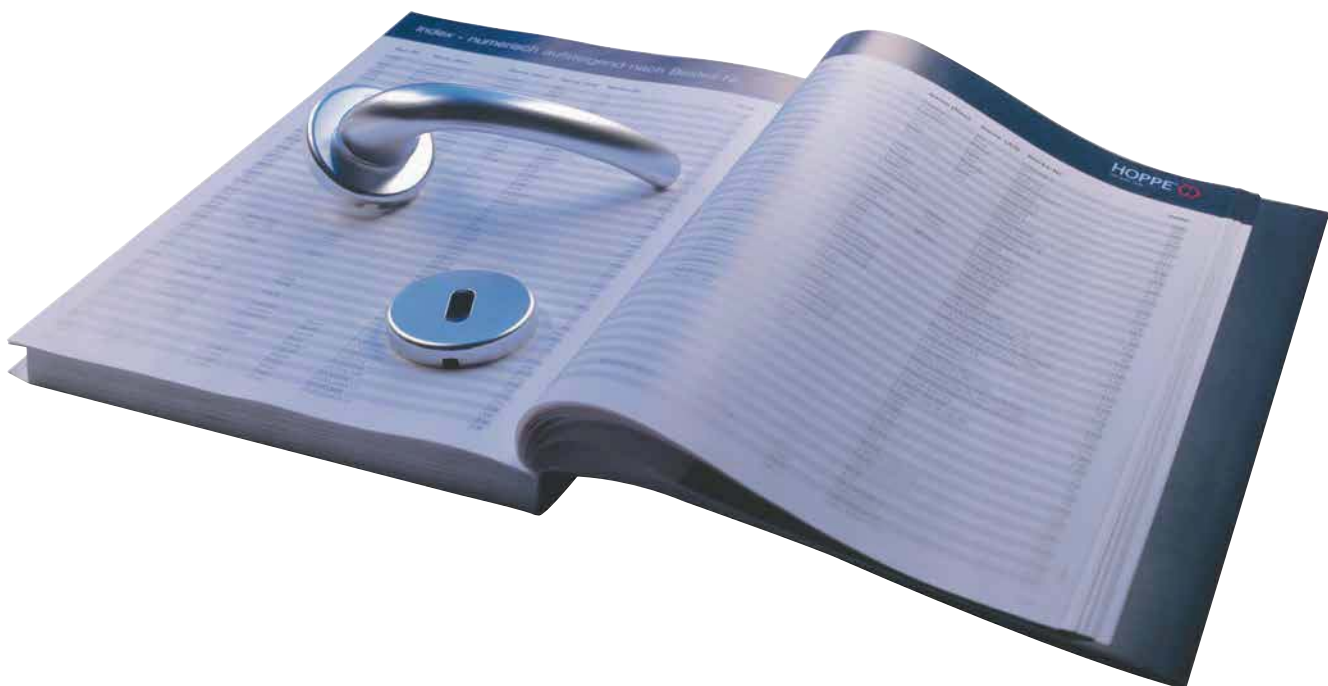

## Bestellmengen ...

... sind auf die angegebenen Packeinheiten (P.E.) und Kartons auszurichten! Artikel der Produktlinie **duranorm®** können nur in kompletten Packeinheiten abgegeben werden.

F65-R	F74-R		P.E.	Krt.
Art.-Nr./€	Art.-Nr./€		1	10
2711877 <b>174,08</b>	2711906 <b>180,78</b>	*		
2711885 <b>174,08</b>	2711914 <b>180,78</b>	*	1	10

## Mindestbestellwert ...

... beträgt pro Auftrag **200,00 €** (netto). Bei Aufträgen unter **200,00 €** (netto) wird ein Mindermengenzuschlag von **25,00 €** (netto) erhoben.



mind. **200,00 €** (netto)

## Bruttopreise ...

... sind in € angegeben und gelten zuzüglich MwSt. als Preisempfehlung für den Endgebraucher. Die Ausgabe 2018 ersetzt alle vorhergehenden Preislisten und Einkaufsinformationen.

F46-R	F65-R	F74-R
Art.-Nr./€	Art.-Nr./€	Art.-Nr./€
<b>2711842</b> <b>174,08</b>	2711877 <b>(174,08)</b>	2711906 <b>180,78</b>
2711851 <b>174,08</b>	2711885 <b>174,08</b>	2711914 <b>180,78</b>

## Passende Schrauben ...

... werden zu fast allen HOPPE-Markenbeschlägen standardmäßig mitgeliefert.

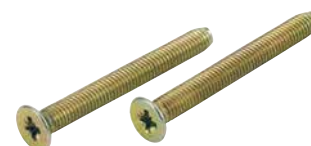

## Aufträge ...

... werden unter Zugrundelegung der „Allgemeinen Verkaufsbedingungen“ (siehe S. 902) notiert.

## Produkthaftung ...

... von Beschlagsystemen für Türen und Fenster. Bitte beachten Sie die Ausführungen zu diesem Thema (siehe S. 909).

## Garantie-Erklärungen ...

... zu den Themen Resista® und Funktions-Garantie. Bitte beachten Sie die Ausführungen zu diesen Themen (siehe S. 912).



Resista®



## § 1 Allgemeines – Geltungsbereich

1. Unsere Verkaufsbedingungen gelten ausschließlich; entgegenstehende oder von unseren Verkaufsbedingungen abweichende Bedingungen des Bestellers erkennen wir nicht an, es sei denn, wir hätten ausdrücklich schriftlich ihrer Geltung zugestimmt. Unsere Verkaufsbedingungen gelten auch dann, wenn wir in Kenntnis entgegenstehender oder von unseren Verkaufsbedingungen abweichender Bedingungen des Bestellers die Lieferung an den Besteller vorbehaltlos ausführen.
2. Alle Vereinbarungen, die zwischen uns und dem Besteller zwecks Ausführungen dieses Vertrages getroffen werden, sind in diesem Vertrag schriftlich niederzulegen.
3. Unsere Verkaufsbedingungen gelten nur gegenüber Unternehmen im Sinne des § 14 BGB.
4. Unsere Verkaufsbedingungen gelten auch für alle künftigen Geschäfte mit dem Besteller, auch wenn bei künftigen Geschäften nicht besonders auf die Geltung der Allgemeinen Verkaufsbedingungen hingewiesen wurde.

## § 2 Angebot – Angebotsunterlagen

1. Unsere Angebote sind in jeder Hinsicht für uns freibleibend.
2. Ist die Bestellung als Angebot gem. § 145 BGB zu qualifizieren, so können wir dieses innerhalb von 4 Wochen annehmen.
3. An Abbildungen, Zeichnungen, Kalkulationen und sonstigen Unterlagen behalten wir uns Eigentums- und Urheberrechte vor; sie dürfen Dritten nicht zugänglich gemacht werden. Dies gilt insbesondere für solche schriftlichen Unterlagen, die als „vertraulich“ bezeichnet sind. Vor ihrer Weitergabe an Dritte bedarf der Besteller unserer ausdrücklichen schriftlichen Zustimmung. Mit den Lieferungen der Bild- und Zeichnungsdaten erhält der Besteller die Nutzungs-Bedingungen (siehe S. 914) der HOPPE Holding AG, CH-7537 Müstair – in seiner jeweils geltenden Fassung ausgehändigt. Der Besteller ist mit der Geltung dieser Nutzungs-Bedingungen einverstanden.

## § 3 Bestätigungen

1. Die uns erteilten Aufträge sind erst dann für uns bindend, wenn sie von uns schriftlich oder in elektronischer Form bestätigt sind.
2. Eine Anfechtung unsererseits wegen Irrtums gilt auch dann noch als rechtzeitig, wenn sie nicht unverzüglich, aber in angemessener Frist seit Entdeckung des Anfechtungsgrundes erfolgt.

## § 4 Preise

1. Sofern sich aus der Auftragsbestätigung nichts anderes ergibt, gelten unsere Preise „ab Werk“, ausschließlich transportbedingte Verpackung; diese wird gesondert in Rechnung gestellt.
2. Wir behalten uns das Recht vor, unsere Preise entsprechend zu erhöhen, wenn nach Abschluss des Vertrages Kostenerhöhungen, insbesondere aufgrund von Tarifabschlüssen oder Materialpreissteigerungen, eintreten. Diese werden wir dem Besteller auf Verlangen nachweisen.



3. Die gesetzliche Mehrwertsteuer ist nicht in unseren Preisen eingeschlossen; sie wird in gesetzlicher Höhe am Tag der Rechnungsstellung in der Rechnung gesondert ausgewiesen.

## § 5 Versand

1. Wird die Ware auf Wunsch des Abnehmers diesem zugeschickt, so geht spätestens mit Verlassen des Werkes/Lagers die Gefahr des zufälligen Unterganges und der zufälligen Verschlechterung der Ware auf den Abnehmer über. Ist die Ware versandbereit und verzögert sich die Versendung oder Abnahme aus Gründen, die der Abnehmer zu vertreten hat, so geht die Gefahr mit dem Zugang der Anzeige der Versandbereitschaft auf den Abnehmer über.

2. Die Versandkosten trägt der Abnehmer. Verpackung wird zum Selbstkostenpreis berechnet und nicht zurückgenommen.

## § 6 Bezahlung

1. Rechnungen werden auf den Tag der Anlieferung oder des Versandes ausgestellt. Die in der Rechnung ausgewiesene Forderung ist sofort fällig und zahlbar innerhalb von 30 Tagen netto ohne Abzug. Maßgeblich für den Beginn dieser Frist ist das auf der Rechnung ausgewiesene Datum. Bei Zahlung innerhalb von 10 Tagen ab Rechnungszugang gewähren wir 3 % Skonto vom Nettorechnungsbetrag, soweit nichts anderes vereinbart. Ein Skontoabzug von neuen Rechnungen ist unzulässig, soweit ältere Rechnungen noch unbeglichen sind.

2. Mit nicht rechtskräftig festgestellten oder von uns nicht anerkannten Gegenansprüchen kann der Abnehmer weder aufrechnen noch wegen dieser Ansprüche ein Zurückbehaltungsrecht geltend machen. Außerdem ist er zur Ausübung eines Zurückbehaltungsrechtes nur insoweit befugt, als sein Gegenanspruch auf dem gleichen Vertragsverhältnis beruht.

3. Bei Überschreitung des Zahlungszieles von 30 Tagen ab Rechnungsdatum sind vom Tage der Überschreitung an Zinsen von acht Prozentpunkten über dem jeweiligen Basiszins nach § 247 BGB zu zahlen. Für ausgebrachte Mahnungen werden je Mahnung 3,00 Euro in Rechnung gestellt.

Wechsel werden nur erfüllungshalber ohne Gewähr für Protest sowie nur nach Vereinbarung und unter der Voraussetzung ihrer Diskontierbarkeit angenommen. Diskontspesen werden vom Tag der Fälligkeit des Rechnungsbetrages an berechnet. Alle unsere Forderungen – einschließlich derjenigen, für die wir Wechsel in Zahlung genommen haben – werden sofort fällig, wenn die Zahlungsbedingungen nicht eingehalten oder uns nach dem jeweiligen Vertragsabschluss genaue Anhaltspunkte bekannt werden, die die Kreditwürdigkeit des Käufers mindern. Ferner sind wir in einem solchen Fall berechtigt, unsere noch ausstehenden Leistungen so lange zu verweigern, bis die Gegenleistung bewirkt oder Sicherheit für sie geleistet ist. Wir können außerdem die Weiterveräußerung der unter Eigentumsvorbehalt gelieferten Waren untersagen und deren Rückgabe verlangen.

## § 7 Lieferzeit, Höhere Gewalt, Arbeitskampfmaßnahmen

1. Verabredete oder mitgeteilte Liefertermine werden möglichst eingehalten, sind aber unverbindlich.

2. Wenn wir als Zulieferer an der Erfüllung unserer Verpflichtungen durch Eintritt von unvorhersehbaren Umständen (Höhere Gewalt) gehindert wer-

den, die wir trotz der nach den Umständen des Falles zumutbaren Sorgfalt nicht abwenden konnten (z. B. Betriebsstörung oder Verzögerung in der Anlieferung wesentlicher Roh- und Werkstoffe), so verlängert sich, wenn die Lieferung oder Leistung nicht unmöglich wird, die Lieferfrist in angemessenem Umfang. Wird durch die vorgenannten Umstände die Lieferung oder Leistung unmöglich, so werden wir von der Lieferungsverpflichtung frei. Eine angemessene Verlängerung der Lieferfrist gilt auch im Falle des rechtmäßigen Streiks und der rechtmäßigen Aussperrung. Handelt es sich um einen rechtswidrigen Streik mit der Folge einer Betriebsstörung, so gilt das Vorstehende hinsichtlich der Verzögerung, wenn bzw. soweit der rechtswidrige Streik nicht durch umgehend einzuleitende rechtliche Maßnahmen unsererseits abgewendet werden konnte.

Verlängert sich in den vorgenannten Fällen die Lieferzeit oder werden wir wegen der Unmöglichkeit der Leistung von der Lieferverpflichtung befreit, so entfallen etwaige hieraus hergeleitete Schadensersatzansprüche des Bestellers. Treten die oben genannten Umstände beim Besteller ein, so gilt das gleiche für seine Abnahmepflicht.

Die Rechte aus § 326 Abs. 4 und 5 BGB bleiben jeweils unberührt. Auf die Bestimmungen in diesem Absatz kann sich die Vertragspartei nicht berufen, die ein Übernahme-, Vorsorge- oder Abwendungsverschulden trifft, das für die Leistungsstörung ursächlich ist.

**3.** Hindernisse der in voranstehendem Absatz genannten Art hat die betroffene Vertragspartei dem Vertragspartner unverzüglich mitzuteilen. Unterlässt sie dies, treten die sie begünstigenden Rechtsfolgen nicht ein.

## **§ 8 Mängelrüge, Haftung insbesondere Mängelhaftung und Retourlieferungen**

**1.** Unsere Mängelhaftung setzt voraus, dass der Besteller seinen nach den Regeln des Handelskaufes geschuldeten Untersuchungs- und Rügepflichten ordnungsgemäß nachgekommen ist. Die Feststellung von Mängeln muss der Besteller unverzüglich – bei erkennbaren Mängeln innerhalb von fünf Tagen nach Entgegennahme, bei nicht erkennbaren Mängeln unverzüglich nach Erkennbarkeit – schriftlich mitteilen.

**2.** Im Falle berechtigter Mängelrügen steht uns zunächst ein Nacherfüllungsrecht zu, wobei wir nach eigener Wahl die Beseitigung des Mangels oder die Nachlieferung vornehmen können. Ansprüche des Bestellers wegen der zum Zweck der Nacherfüllung erforderlichen Aufwendungen, insbesondere Transport-, Wege-, Arbeits- und Materialkosten, sind ausgeschlossen, soweit die Aufwendungen sich erhöhen, weil der Gegenstand der Lieferung nachträglich an einen anderen Ort als die Niederlassung des Bestellers verbracht worden ist, es sei denn, die Verbringung entspricht dem bestimmungsgemäßen Gebrauch.

Vor der Geltendmachung weiterer Rechte hat der Besteller schriftlich eine angemessene Fristsetzung mit Ablehnungsandrohung zu setzen. Dies gilt nicht, wenn wir zuvor die Nacherfüllung ausdrücklich abgelehnt haben. Ist die zu liefernde Sache nur der Gattung nach bestimmt, scheiden verschuldensunabhängige Schadenersatzansprüche jeglicher Art aus. Im Übrigen bestehen uns gegenüber Schadenersatzansprüche nur, wenn uns hinsichtlich des Schadeneintrittes grobe Fahrlässigkeit oder Vorsatz nachzuweisen ist; § 444 BGB bleibt unberührt.

Diese Beschränkung gilt nicht für Schäden aus der Verletzung des Lebens, des Körpers oder der Gesundheit, die auf einer fahrlässigen Pflichtverletzung unsererseits oder einer vorsätzlichen oder fahrlässigen Pflichtverletzung eines gesetzlichen Vertreters oder eines Erfüllungsgehilfen beruhen. Sie gilt ebenfalls nicht für sonstige Schädigungen, die auf einer grob

fahrlässigen Pflichtverletzung unsererseits oder auf einer vorsätzlichen oder grob fahrlässigen Pflichtverletzung eines gesetzlichen Vertreters oder eines Erfüllungsgehilfen beruhen.

**3.** Die Geltendmachung von Ansprüchen wegen einer Beschaffenheits- oder Haltbarkeitsgarantie setzt voraus, dass unsererseits eine solche Garantie ausdrücklich und schriftlich erteilt worden ist.

Der Besteller hat bei der Geltendmachung von Garantieansprüchen uns unverzüglich aus der beanstandeten Lieferung geeignete Lieferteile zwecks Überprüfung zur Verfügung zu stellen.

**4.** Mängelansprüche verjähren in zwei Jahren nach Ablieferung; die längere Verjährungsfrist des § 438 Abs. 1 Nr. 2 BGB bleibt unberührt. Die Verjährung wird durch schriftliche Erklärung des Bestellers, der Mängelansprüche geltend macht, gehemmt bis zu dem Zeitpunkt, in dem unsererseits deren Erfüllung schriftlich abgelehnt wird, wobei jeweils der Zugang der schriftlichen Erklärungen beim anderen Vertragsteil maßgeblich ist.

**5.** Im Falle der Ersatzpflicht wegen einer von uns zu vertretenden Verletzung vertraglicher Pflichten ist der Ersatzanspruch auf die Deckungssumme unserer Produkthaftpflicht-Versicherung beschränkt. Diese Beschränkung gilt nicht für Schäden aus der Verletzung des Lebens, des Körpers oder der Gesundheit, die auf einer fahrlässigen Pflichtverletzung unsererseits oder einer vorsätzlichen oder fahrlässigen Pflichtverletzung eines gesetzlichen Vertreters oder eines Erfüllungsgehilfen beruhen. Sie gilt ebenfalls nicht für sonstige Schädigungen, die auf einer grob fahrlässigen Pflichtverletzung unsererseits oder auf einer vorsätzlichen oder grob fahrlässigen Pflichtverletzung eines gesetzlichen Vertreters oder eines Erfüllungsgehilfen beruhen.

**6.** Soweit unsere Haftung ausgeschlossen oder beschränkt ist, gilt dies auch für die persönliche Haftung unserer Mitarbeiter und sonstiger Erfüllungsgehilfen.

**7.** Retourlieferungen des Bestellers bedürfen unserer vorherigen schriftlichen Zustimmung. Erfolgt die Rücklieferung an uns wegen eines berechtigten Rücktritts, z. B. aufgrund Mangelhaftigkeit der gelieferten Ware, so besteht ein Anspruch auf Erteilung der Zustimmung, wenn der Besteller ein besonderes Interesse an der Rücknahme der Ware durch uns besitzt.

## **§ 9 Lieferungen**

**1.** Bestellmengen werden in Verpackungseinheiten ausgeliefert. Mehr- oder Minderlieferungen bei kundenspezifischen Produkten bis zu 10 % sind fertigungsbedingt möglich und gelten daher als vereinbart.

**2.** Teillieferungen, für die Rechnungen erteilt werden, gelten als gesonderter Vertrag.

## **§ 10 Eigentumsvorbehaltssicherung**

**1.** Die Ware bleibt bis zur vollen Bezahlung sämtlicher Forderungen aus der Geschäftsverbindung, einschließlich Nebenforderungen, Schadenersatzansprüchen und Einlösungen von Schecks und Wechseln, in unserem Eigentum. Der Eigentumsvorbehalt bleibt auch dann bestehen, wenn einzelne Forderungen durch uns in eine laufende Rechnung aufgenommen werden und der Saldo gezogen und anerkannt wird.

**2.** Die Verarbeitung oder Umbildung der Kaufsache durch den Besteller wird stets für uns vorgenommen, ohne dass wir hieraus verpflichtet werden. Wird die Kaufsache mit anderen, uns nicht gehörenden Gegenständen verarbeitet, so erwerben wir das Miteigentum an der neuen Sache im Verhältnis des Wertes der Kaufsache zu den anderen verarbeiteten Gegenständen zur Zeit der Verarbeitung. Für die durch die Verarbeitung entstehende Sache gilt im Übrigen das gleiche wie für die unter Vorbehalt gelieferte Kaufsache.

**3.** Der Besteller ist zur Weiterveräußerung, zur Weiterverarbeitung oder zum Einbau der Vorbehaltsware nur unter Berücksichtigung der nachfolgenden Bestimmungen und nur mit der Maßgabe berechtigt, dass die Forderungen gemäß nachfolgender Nummer 5 auch tatsächlich auf uns übergehen.

**4.** Die Befugnisse des Bestellers, im ordnungsgemäßen Geschäftsverkehr Vorbehaltsware zu veräußern, zu verarbeiten oder einzubauen, enden mit dem Widerruf unsererseits in Folge einer nachhaltigen Verschlechterung der Vermögenslage des Bestellers, spätestens jedoch mit seiner Zahlungseinstellung oder mit der Beantragung bzw. Eröffnung des Insolvenzverfahrens über sein Vermögen.

**5.** Der Besteller tritt hiermit die Forderungen mit allen Nebenrechten aus dem Weiterverkauf der Vorbehaltsware – einschließlich etwaiger Saldoforderungen – an uns ab. Wurde die Ware verarbeitet, vermischt oder vermengt und hat der Verkäufer hieran in Höhe seiner Fakturenwerte Miteigentum erlangt, steht ihm die Kaufpreisforderung anteilig zum Wert seiner Rechte an der Ware zu.

Wird Vorbehaltsware vom Besteller in ein Grundstück/Gebäude eingebaut, so tritt der Käufer schon jetzt die hieraus entstandene Forderung auf Vergütung oder aus dem Weiterverkauf des Grundstückes/Gebäudes in Höhe der Fakturenwerte der Vorbehaltsware mit allen Nebenrechten einschließlich eines solchen auf Einräumung einer Sicherungshypothek mit dem Rang vor dem Rest ab.

Hat der Besteller die Forderung im Rahmen des echten Factorings verkauft, wird unsere Forderung sofort fällig, und der Besteller tritt die an ihre Stelle tretende Forderung gegen den Factor an uns ab und leistet seinen Verkaufserlös unverzüglich an uns weiter. Die voranstehenden Abtretungen werden von uns angenommen.

**6.** Der Besteller ist ermächtigt, solange er seinen Zahlungsverpflichtungen nachkommt, die abgetretenen Forderungen einzuziehen. Die Einzugsermächtigung erlischt bei Widerruf, spätestens aber bei Zahlungsverzug des Bestellers oder bei wesentlicher Verschlechterung der Vermögensverhältnisse des Bestellers. In diesem Fall sind wir hiermit vom Besteller bevollmächtigt, die Abnehmer von der Abtretung zu unterrichten und die Forderungen selbst einzuziehen.

Der Besteller ist verpflichtet, uns auf Verlangen eine genaue Aufstellung der dem Besteller zustehenden Forderungen mit Namen und Anschrift der Abnehmer, Höhe der einzelnen Forderungen, Rechnungsdatum usw. auszuhändigen und uns alle für die Geltendmachung der abgetretenen Forderungen notwendigen Auskünfte zu erteilen und die Überprüfung dieser Auskünfte zu gestatten.

**7.** Übersteigt der Wert der für uns bestehenden Sicherheiten unsere sämtlichen Forderungen um mehr als 20 %, so sind wir auf Verlangen des Bestellers oder eines durch die Übersicherung des Bestellers beeinträchtigten Dritten insoweit zur Freigabe von Sicherheiten nach seiner Wahl verpflichtet.

**8.** Verpfändung oder Sicherungsübereignung der Vorbehaltsware bzw. der abgetretenen Forderungen sind unzulässig. Von Pfändungen oder sonstigen Eingriffen Dritter sind wir unter Angabe des Pfandgläubigers oder des sons-

tigen Dritten sofort zu benachrichtigen, damit wir ggf. Klage gemäß § 771 ZPO erheben können. Soweit der Pfandgläubiger oder sonstige Dritte nicht in der Lage ist, uns die gerichtlichen und außergerichtlichen Kosten einer Klage gemäß § 771 ZPO zu erstatten, haftet der Besteller für den uns entstandenen Ausfall.

**9.** In einer Rücknahme des Liefergegenstandes aufgrund des Eigentumsvorbehaltes liegt nur dann unsererseits ein Rücktritt vom Vertrag vor, wenn wir dies ausdrücklich schriftlich erklären. Aus der zurückgenommenen Vorbehaltsware können wir uns durch freihändigen Verkauf befriedigen.

**10.** Der Besteller verwahrt die Vorbehaltsware für uns unentgeltlich. Er hat sie gegen die üblichen Gefahren wie z. B. Feuer, Diebstahl und Wasser im gebräuchlichen Umfang zu versichern. Der Besteller tritt hiermit seine Entschädigungsansprüche, die ihm aus Schäden der oben genannten Art gegen Versicherungsgesellschaften oder sonstige Ersatzverpflichtete zustehen, an uns in Höhe des Fakturenwertes der Ware ab. Wir nehmen diese Abtretung an.

**11.** Sämtliche Forderungen sowie Rechte aus dem Eigentumsvorbehalt an allen in diesen Bedingungen festgelegten Sonderformen bleiben bis zur vollständigen Freistellung aus Eventualverbindlichkeiten, die wir im Interesse des Bestellers eingegangen sind, bestehen.

## **§ 11 Werkzeugkosten**

**1.** Von den Werkzeugkosten werden grundsätzlich nur Anteile, getrennt vom Warenwert berechnet. Durch Vergütung von Kostenanteilen für Werkzeuge erwirbt der Besteller keinen Anspruch auf die Werkzeuge; sie bleiben vielmehr Eigentum und im Besitz des Herstellers. Der Hersteller verpflichtet sich, die Werkzeuge 1 Jahr nach der letzten Lieferung für den Besteller aufzubewahren. Wird vor Ablauf dieser Frist vom Besteller mitgeteilt, dass innerhalb eines weiteren Jahres Bestellungen aufgegeben werden, verlängert sich die Aufbewahrungsfrist um ein weiteres Jahr. Nach dieser Zeit und ausbleibenden Nachbestellungen kann der Hersteller frei über die Werkzeuge verfügen.

**2.** Anfallende Werkzeugkosten für nicht zum Tragen kommende Aufträge: Für Aufträge, die im Entwicklungsstadium (durch Schwierigkeit der Formgebung oder der Umformung) oder in der Anlaufzeit zur Annullierung kommen, behalten wir uns die Abrechnung der entstandenen Kosten vor. Dabei werden für die Freigabe der Muster die anfallenden Kosten für den Erstwerkzeugsatz, bei der Annullierung nach Musterfreigabe je nach Höhe des vorgesehenen Monatsbedarfs die angefallenen Kosten für den ganzen Umfang der Serienwerkzeuge, Sondereinrichtungen und Lehren in Rechnung gestellt.

**3.** Die angearbeiteten, in Rechnung gestellten Werkzeuge bleiben vier Wochen zur Einsichtnahme stehen und werden nach Ablauf dieser Frist verschrottet. Fertiggestellte Stadienpläne und Konstruktionszeichnungen der Werkzeuge unterliegen zum Schutz der angewandten Verfahren nicht der Vorweispflicht.

## **§ 12 Abnahmefrist**

**1.** Hat der Käufer die bestellte Ware innerhalb einer bestimmten Frist abzurufen oder abzunehmen, so steht es uns frei, nach Ablauf dieser Frist ohne Weiteres vom Vertrag zurückzutreten oder Rechnung zu erteilen.

## **§ 13 Erfüllungsort, Gerichtsstand, anwendbares Recht, Wirksamkeit**

- 1.** Erfüllungsort und Gerichtsstand sind für alle sich aus dem Vertragsverhältnis ergebenden Streitigkeiten einschließlich etwaiger Scheck-, Wechsel- und Urkundenprozesse der Sitz des Auftragnehmers, wenn der Besteller Kaufmann im Sinne des HGB ist oder im Inland keinen allgemeinen Gerichtsstand hat.
- 2.** Auf das Vertragsverhältnis findet deutsches Recht Anwendung. UN-Kaufrecht ist ausgeschlossen.
- 3.** Durch die etwaige Unwirksamkeit einer oder mehrerer Bestimmungen wird die Wirksamkeit der übrigen Bestimmungen nicht berührt.

## **Produkthaftung bei Beschlagsystemen für Türen und Fenster (z. B. Türgriff-Garnituren und Fenstergriffe)**

1. Produktinformation und bestimmungsgemäße Verwendung
2. Fehlgebrauch (unsachgemäße oder bestimmungswidrige Handhabung)
3. Produktleistung
4. Produktwartung
5. Informations- und Instruktionspflicht
6. Anwendung für artverwandte Beschläge

Aufgrund des Produkthaftungsgesetzes sollte der Hersteller von Produkten diese leistungsbezogen definieren (Instruktions- und Hinweispflichten).

Daher gibt HOPPE zur Beachtung nachfolgende Informationen über HOPPE-Beschlagsysteme.

### **1. Produktinformation und bestimmungsgemäße Verwendung**

HOPPE-Beschlagsysteme sind Bedienungshandhaben, mit deren Hilfe Öffnungs- und Schließbewegungen und/oder Sperrvorgänge an Türen, Fenstertüren und Fensterelementen im Hochbau/Wohnungsbau vorgenommen werden können.

Ihr Einsatz erfolgt normalerweise zusammen mit ergänzenden Beschlagteilen, wie Schlössern, Zylindern oder Dreh/Kipp-Beschlägen.

Zwingende Rechtsvorschriften müssen beachtet werden, z. B. bei Feuer- und Schutzabschlüssen und deren Fluchrichtung, wenn es sich hierbei um Garnituren mit feststehender Handhabe (Knopf, Griff) handelt.

Mitgelieferte Befestigungsmittel sind unbedingt zu verwenden und entsprechend der Montagevorschrift zu montieren.

Dies gilt für Befestigungsmittel

**a)** von HOPPE

**b)** für alle Befestigungsmittel bzw. deren Vorschriften des zum Produkt gehörenden Beschlages (Fenstergriffe: Schrauben vom Dreh/Kipp-Beschlaghersteller)

Produkte, die in aggressiver, korrosionsfördernder Umgebung eingesetzt werden, sind Sonderbeschläge; ihr Einsatz (ihre Verwendung) sollte nur nach vorheriger Rücksprache mit HOPPE erfolgen.

### **2. Fehlgebrauch (unsachgemäße oder bestimmungswidrige Handhabung)**

Ein Fehlgebrauch – also die nicht bestimmungsgemäße Produktnutzung – von Beschlagsystemen für Türen und Fenster liegt insbesondere dann vor, wenn

- die Bedienung mit Hilfswerkzeugen erfolgt (z. B. Zangen oder Aufsatzrohrstücken),
- die Einbringung von Zusatzlasten (Halte- und Abstützkräften) vorliegt (z. B. das Unterstellen eines Gegenstandes unter einen Türgriff um eine Blockierung der Tür zu erreichen),
- über die normale Handkraft hinausgehende Kräfte auf den Griff einwirken (z. B. der Versuch, ein Blockieren des Dreh/Kipp-Beschlages mit erhöhtem



- Kraftaufwand zu beseitigen oder die Verwendung von Türgriffen als Halteelement, z. B. bei Kindern),
- die Einbringung von Fremd- und/oder nicht bestimmungsgemäßen Gegenständen erfolgt (z. B. Stifte von Fremdherstellern oder die Kombination von Fremd-Produktteilen mit HOPPE-Produktteilen),
  - Ein- bzw. Angriffe erfolgen, welche die Funktion beeinflussen (z. B. Ein- oder Ausbruchsversuche mit Hilfswerkzeugen bei abschließbaren Fenstergriffen),
  - mit scharfkantigen Gegenständen die Oberfläche beschädigt wird,
  - durch das Einbringen von fremden und/oder nicht bestimmungsgemäßen Gegenständen in das Beschlagsystem oder in das Schließblech der einwandfreie Gebrauch verhindert wird,
  - ein Ein- oder Angriff an das Beschlagsystem oder Schließblech vorgenommen wird, welcher eine Veränderung des Aufbaus, der Wirkungsweise oder der Funktion zur Folge hat.

### 3. Produktleistung

Maßgeblich (richtungsweisend) sind bei Beschlagsystemen für Türen die DIN-Normen 18255, 18257 sowie 18273 und bei Beschlagsystemen für Fenster die RAL-RG 607/9.

Der Inhalt der Normen ist sinngemäß auch auf andere Beschläge anzuwenden.

Bei Fenstergriffen sind dies die RAL-Bestimmungen sowie die Bestimmungen von einschlägigen Instituten (z. B. Institut für Fenstertechnik, Rosenheim).

Über diese Unterlagen hinausgehende Anforderungen sind mit HOPPE zu vereinbaren.

Die Dauer der Gebrauchstauglichkeit eines Produktes ist insbesondere abhängig von der

- Bedienungshäufigkeit,
- Bedienungsweise,
- Umgebung und der Pflege.

Der Ersatz eines Beschlagsystemes ist erforderlich, wenn trotz Wartung und Pflege die Funktion nicht mehr gewährleistet ist bzw. die Oberfläche Verletzungsgefahr erzeugt.

### 4. Produktwartung

Auf den sachgerechten Funktionssitz der Beschlagsysteme und der Befestigungsmittel ist zu achten!

Alle beweglichen Teile sind mindestens jährlich zu warten.

Dies trifft insbesondere bei Türgriff-Stiftverbindungen sowie bei Schließzylindern für abschließbare Fenstergriffe zu. Bei den Schließzylindern ist darauf zu achten, dass nicht verharzende Öle (sinnvoll: Graphit) verwendet werden.

Beschlagsysteme sind je nach Beanspruchung mit von HOPPE empfohlenen Pflegemitteln zu behandeln.

Grundsätzlich dürfen sie nicht mit starken Säuren und Alkalien behandelt werden. Es ist in jedem Fall die Verschmutzung mit Mörtel und ähnlichen Materialien zu vermeiden. Es sollten nur solche Reinigungsmittel verwendet werden, die keine korrosionfördernden Bestandteile enthalten.



## 5. Informations- und Instruktionspflicht

Für Informationen stehen dem Handel, den Planern/Architekten, den beratenden Institutionen, den Verarbeitern, den Bauherren und den Benutzern folgende Unterlagen zur Verfügung:

- Kataloge und Prospekte,
- Ausschreibungstexte,
- Einkaufsinformationen,
- Angebotsunterlagen,
- DIN-Normen: 18255, 18257, 18273 sowie deren mitgeltende Normen (Beuth-Verlag GmbH, 10785 Berlin), Anleitungen für Montage, Bedienung und Pflege.

Außerdem steht HOPPE bei Bedarf beratend zur Verfügung.

Zur Auswahl von HOPPE-Beschlagsystemen sowie zur Montage, Bedienung und Pflege sind

- Architekten, Planer und beratende Institutionen gehalten, alle erforderlichen Produktinformationen von HOPPE anzufordern und zu beachten;
- Fachhändler gehalten, die Produktinformationen und -hinweise in den Unterlagen zu beachten und insbesondere alle erforderlichen Anleitungen von HOPPE anzufordern und an die Verarbeiter weiterzugeben;
- Verarbeiter gehalten, alle Produktinformationen zu beachten und insbesondere Bedienungs- und Pflegeanleitungen von HOPPE anzufordern und an die Auftraggeber und Benutzer weiterzugeben.

## 6. Anwendung für artverwandte Beschläge

Die innerhalb der einzelnen Beschlagsysteme möglichen Varianten sowie Zubehör sind hinsichtlich Produktinformation und bestimmungsgemäßer Verwendung, Fehlgebrauch, Produktleistungen, Produktwartung, Informations- und Instruktionspflichten je nach zutreffenden Merkmalen sinngemäß zu behandeln.



## 1. Resista® – Die Oberflächen-Garantie von HOPPE

### Garantie-Erklärung:

Neben und zuzüglich zu der Mängelhaftung des Verkäufers gewähren wir unter den nachstehenden Voraussetzungen und in dem nachfolgend beschriebenen Umfang eine Haltbarkeitsgarantie. Als Hersteller garantieren wir die einwandfreie Haltbarkeit der Oberflächen von sachgemäß gebrauchten Beschlägen von HOPPE. Diese Oberflächen-Garantie Resista® umfasst alle Mängel, die ohne unsachgemäße Einwirkungen allein auf Fabrikations- oder Materialfehler zurückzuführen sind, insbesondere, wenn die Oberfläche anläuft bzw. unterwandert wird („Fleckenbildung“) oder sich die Schutzschicht ablöst.

### Garantie-Ausschluss:

Ausdrücklich ausgenommen von dieser Oberflächen-Garantie sind alle austauschbaren Einzelteile, wie insbesondere Schrauben, Verbindungsstifte, usw. Ferner wird keine Haftung übernommen für Schäden, die entstanden sind durch:

- ungeeignete und unsachgemäße Verwendung,
- fehlerhafte und nachlässige Behandlung,
- Nichtbeachtung von Einbau- und Pflegeanweisungen, Änderungen und Eigenreparaturen,
- chemische und physikalische, nicht bei sachgemäßem Gebrauch entstandene Einwirkungen auf die Materialoberfläche, z. B. Beschädigungen durch scharfkantige Gegenstände.

### Garantie-Leistungen:

Unsere Garantie-Leistung besteht ausschließlich darin, dass wir im Falle eines innerhalb der Garantie-Zeit aufgetretenen Mangels in der Oberfläche von HOPPE-Beschlägen nach unserer Wahl die für den Erst-Endgebraucher kostenlose Reparatur des Produkts oder eine kostenfreie Ersatzlieferung eines entsprechenden oder gleichartigen und gleichwertigen Beschlages durchführen. Dem Garantie-Nehmer erwachsene Kosten, Spesen, Porto und dergleichen werden nicht ersetzt. Der Garantie-Anspruch besteht nur gegen Vorlage des Produkts sowie eines Nachweises, dass der Mangel in der Oberfläche innerhalb der Garantie-Zeit aufgetreten ist. Dieser Nachweis kann insbesondere durch Vorlage des Kaufbeleges geführt werden. Es wird daher empfohlen, den Kaufbeleg mindestens bis zum Ablauf der Garantie-Zeit sorgfältig aufzubewahren.

### Garantie-Zeit:

Die Garantie-Zeit beträgt 10 Jahre und beginnt mit dem Tag des Kaufes durch den Erst-Endgebraucher. Bei Reklamationen wenden Sie sich bitte unter Vorlage des Produkts und des Kaufbelegs direkt an den Verkäufer oder den Hersteller.

### Hinweise bei Garantiezusage, § 477 BGB:

Ganz unabhängig von dieser Herstellergarantie und davon, ob im Garantiefall die vorbeschriebene Garantie in Anspruch genommen wird oder nicht, bestehen uneingeschränkt die gesetzlichen Mängelrechte. Nach eigener freier Wahl können daher neben oder auch ohne Geltendmachung der Garantieansprüche die gesetzlich geregelten Käuferrechte wegen Mängel der Kaufsache – insbesondere Nacherfüllung, Rücktritt, Minderung des Kaufpreises oder Schadenersatz (siehe § 437 BGB und die entsprechenden besonderen Verjährungsregelungen in § 438 BGB) – gegenüber dem Verkäufer geltend gemacht werden.

HOPPE Holding AG · Via Friedrich Hoppe · 7537 Müstair

## 2. HOPPE-Funktions-Garantie für Tür- und Fensterbeschläge



### Garantie-Erklärung:

Neben und zuzüglich zu der Mängelhaftung des Verkäufers gewähren wir unter den nachstehenden Voraussetzungen und in dem nachfolgend beschriebenen Umfang eine Haltbarkeits-Garantie. Als Hersteller garantieren wir die einwandfreie Funktionstüchtigkeit von sachgemäß gebrauchten Tür- und Fensterbeschlägen von HOPPE. Diese Funktions-Garantie bezieht sich auf folgende Merkmale:

- Übertragung der Drehbewegung auf das Türschloss oder den Dreh-/Kipp-Beschlag des Fensters
- Sperrmechanismus (bei Fenstergriffen mit den Sonderfunktionen: abschließbar, selbsttätige Verriegelung oder Secustik®)

### Garantie-Ausschluss:

Ausdrücklich ausgenommen von dieser Funktions-Garantie sind alle auswechselbaren Einzelteile, wie insbesondere Schrauben, Verbindungsstifte usw.

Für elektronische Bauteile gilt eine Gewährleistung von 24 Monaten. Ferner wird keine Haftung übernommen für Schäden, die entstanden sind durch:

- ungeeignete und unsachgemäße Verwendung,
- fehlerhafte und nachlässige Behandlung,
- Nichtbeachtung von Einbau- und Pflegeanweisungen, Änderungen und Eigenreparaturen,
- chemische und physikalische, nicht bei sachgemäßem Gebrauch entstandene Einwirkungen auf die Materialoberfläche, z. B. Beschädigungen durch scharfkantige Gegenstände,
- nicht einwandfrei funktionstüchtige Elemente (Tür, Fenster) und/oder Beschlagteile (z. B. Schloss, Band usw.).

### Garantie-Leistungen:

Unsere Garantie-Leistung besteht ausschließlich darin, dass wir im Falle eines innerhalb der Garantie-Zeit aufgetretenen Mangels in der mechanischen Funktionstüchtigkeit nach unserer Wahl die für den Erst-Endgebraucher kostenlose Reparatur des Produkts oder eine kostenfreie Ersatzlieferung eines entsprechenden oder gleichartigen und gleichwertigen Beschlages durchführen. Dem Garantie-Nehmer erwachsene Kosten, Spesen, Porto und dergleichen werden nicht ersetzt. Der Garantie-Anspruch besteht nur gegen Vorlage des Produkts sowie eines Nachweises, dass der Mangel in der mechanischen Funktionstüchtigkeit innerhalb der Garantie-Zeit aufgetreten ist. Dieser Nachweis kann insbesondere durch Vorlage des Kaufbeleges geführt werden. Es wird daher empfohlen, den Kaufbeleg mindestens bis zum Ablauf der Garantie-Zeit sorgfältig aufzubewahren.

### Garantie-Zeit:

Die Garantie-Zeit beträgt 10 Jahre und beginnt mit dem Tag des Kaufes durch den Erst-Endgebraucher. Bei Reklamationen wenden Sie sich bitte unter Vorlage des Produkts und des Kaufbeleges direkt an den Verkäufer oder den Hersteller.

### Hinweise bei Garantiezusage, § 477 BGB:

Ganz unabhängig von dieser Herstellergarantie und davon, ob im Garantiefall die vorbeschriebene Garantie in Anspruch genommen wird oder nicht, bestehen uneingeschränkt die gesetzlichen Mängelrechte. Nach eigener freier Wahl können daher neben oder auch ohne Geltendmachung der Garantieansprüche die gesetzlich geregelten Käuferrechte wegen Mängel der Kaufsache – insbesondere Nacherfüllung, Rücktritt, Minderung des Kaufpreises oder Schadenersatz (siehe § 437 BGB und die entsprechenden besonderen Verjährungsregelungen in § 438 BGB) – gegenüber dem Verkäufer geltend gemacht werden.

## Beispiele



Dateiname:  
1138-42K+KV+FI-42KS+KVS+FIS-OB-F1

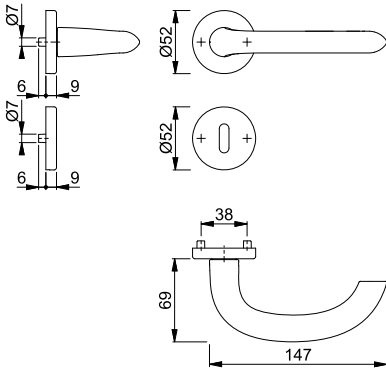

Dateiname:  
1138-42KV-42KVS-OB

## Nutzungs-Bedingungen von HOPPE Bild- und Zeichnungsdaten

Die HOPPE Holding AG, CH-7537 Müstair – nachfolgend HOPPE genannt – stellt zwecks partnerschaftlicher Zusammenarbeit bei der Verkaufsförderung der von HOPPE gelieferten Produkte Bild- und Zeichnungsdaten unentgeltlich zur Verfügung. Sowohl die dargestellten Produkte als auch die Bild-/Zeichnungsdaten sind urheberrechtlich geschützt und HOPPE ist daran uneingeschränkt berechtigt. Das gilt ebenso für die Markenrechte von HOPPE, die im Zusammenhang mit den Bild-/Zeichnungsdaten verwendet werden.

HOPPE genehmigt die Nutzung der Bild-/Zeichnungsdaten in Printmedien, z. B. in Katalogen und vergleichbaren Verkaufsunterlagen, die der Nutzer an seine Kundschaft verteilt. Bei einer Nutzung der Bild-/Zeichnungsdaten in Anzeigen und für den Internet-Auftritt des Nutzers ist HOPPE im Vorfeld in Kenntnis zu setzen.

Der Nutzer informiert seine beauftragten Druckereien/Dienstleister, dass die Bild-/Zeichnungsdaten urheberrechtlich geschützt sind. Der Nutzer ist nicht berechtigt, die von HOPPE zur Verfügung gestellten Bild-/Zeichnungsdaten inhaltlich in irgendeiner Art und Weise zu verändern, z. B. mit einschlägigen Bildbearbeitungs-Programmen, doch darf der Nutzer drucktechnisch notwendige Änderungen der Bildgröße veranlassen.

Der Nutzer unternimmt alles Notwendige, um die von HOPPE zur Verfügung gestellten Bild-/Zeichnungsdaten gegen Missbrauch durch Dritte zu schützen und wird deshalb HOPPE von jedem bekannt gewordenen Missbrauch unverzüglich informieren.

Für jede Nutzung der Bilddaten sind HOPPE zwei Belegexemplare zu übergeben. Mit der Verwendung der Bilddaten erkennt der Nutzer die Nutzungs-Bedingungen an. Es gilt Schweizer Recht. Gerichtsstand ist CH-7000 Chur/GR.

Müstair, Januar 2006

## Dateiformate

Bild- und Zeichnungsdaten können Sie von HOPPE in folgenden Standardformaten erhalten:

Formatart	Bilder		Zeichnungen		
	Pixel *	Pixel *	Pixel *	Vektor **	
Dateiformat	jpg	tif	jpg	eps	dwg
Komprimierung	10/Standard	LZW	10/Standard	keine	keine
Modus	RGB	CMYK	Graustufen	-	-
Auflösung	300 dpi	300 dpi	750 dpi	unabhängig	unabhängig

Andere Dateiformate müssen angefragt werden.

\* Pixeldateien können lediglich um 20-25 % vergrößert werden (ausgehend vom Original).

\*\* Vektordateien können ohne Qualitätsverlust beliebig vergrößert werden.

Art.-Nr.	Seite	Art.-Nr.	Seite	Art.-Nr.	Seite	Art.-Nr.	Seite	Art.-Nr.	Seite	Art.-Nr.	Seite
314666	855	649808	839	813650	825	1799361	853	1955239	885	2161570	270
384461	854	651337	64	813674	825	1827755	734	1958270	751	2162610	786
436238	854	652679	275	817214	122	1827827	734	1960484	751	2162628	786
505449	733	652693	277	817290	122	1827835	734	1960492	751	2168069	750
507603	135	654819	838	817306	122	1827843	734	1960767	828	2168077	750
507672	135	654925	198	817313	122	1827851	750	1979265	863	2180130	739
517046	786	659616	838	817337	122	1827886	750	1979273	863	2182952	786
518487	853	661879	850	818082	849	1827894	750	1979281	863	2199631	750
519217	848	661886	850	819539	735	1827907	750	1994596	326	2199640	750
522514	853	667741	172	819553	736	1830946	857	1994625	325	2200081	735
523146	828	669554	833	819584	737	1838024	760	2010595	217	2202175	325
524624	853	670963	826	820641	840	1841531	208	2010624	217	2202191	325
524631	853	671472	761	821020	277	1841653	208	2010632	217	2202221	325
524655	886	672240	760	821914	849	1841661	208	2010659	217	2202239	325
533602	855	672844	825	823246	849	1841717	841	2010974	217	2202255	325
533619	855	673568	786	823277	849	1841725	841	2010982	217	2202301	326
538539	833	674299	826	823604	849	1841733	841	2011029	217	2202319	326
538584	833	675142	825	823611	849	1841750	841	2011037	217	2202390	326
542536	123	675531	826	823628	849	1842031	278	2011053	220	2203910	327
542543	123	677931	135	823635	849	1842074	278	2011061	220	2204091	735
542550	123	680092	849	823642	849	1843894	208	2011379	863	2205528	357
545544	828	681303	825	825776	734	1852504	359	2011521	863	2205595	357
549399	463	681907	825	828173	735	1861460	122	2011555	220	2205616	357
549412	463	682188	826	828197	735	1865356	734	2011571	220	2206301	224
550081	463	684212	198	829316	840	1868733	278	2011598	220	2206344	224
550098	463	686513	826	829446	64	1868741	278	2011643	220	2206387	224
550104	463	686551	761	830732	825	1884371	834	2011678	220	2206424	224
550111	463	686858	825	834914	736	1885226	887	2011707	220	2206459	224
550180	64	687039	198	835430	842	1885242	887	2011934	863	2206766	224
553648	215	688333	825	836499	359	1885251	887	2011969	863	2206782	224
553709	64	689269	846	837755	834	1890949	833	2012056	863	2206871	233
556090	229	693160	826	838264	735	1890965	833	2012152	863	2209959	750
556106	231	693320	825	840571	834	1890973	832	2012208	863	2209975	750
556144	216	693467	826	840946	825	1896460	365	2012275	863	2210010	739
557806	426	696499	198	840953	825	1896486	365	2012283	863	2210028	739
557820	340	698653	826	840960	825	1901564	545	2012304	863	2210036	739
562879	838	698936	826	841004	825	1901599	545	2013198	863	2210044	739
564170	896	702367	198	841011	825	1901610	545	2017826	781	2258064	725
564187	896	705870	825	1654081	736	1901628	545	2017842	781	2258072	725
566174	833	709274	172	1678340	825	1902241	541	2017885	781	2258081	725
566501	833	711956	855	1694673	834	1902276	541	2017893	781	2273900	356
569571	761	713035	760	1711091	826	1902313	541	2019274	734	2292473	233
572113	783	714094	833	1711103	826	1902348	541	2019987	750	2298314	827
572120	783	716029	172	1721504	760	1902364	541	2024701	751	2298322	827
573578	231	726035	172	1741290	855	1902372	541	2047128	300	2298331	827
573585	839	726325	846	1743199	825	1902399	541	2047136	300	2298349	827
578344	671	735709	761	1743210	825	1902401	541	2047144	364	2298357	827
588213	123	749171	853	1744870	172	1904909	750	2047152	364	2298365	827
588282	232	750924	825	1747472	751	1917494	750	2071048	750	2298373	827
595297	231	750931	825	1747499	751	1917507	750	2079074	894	2298381	827
595693	123	750948	825	1747501	751	1919086	278	2085415	881	2298390	827
595877	367	755141	825	1747536	751	1923907	751	2085757	781	2298402	827
598212	232	761104	796	1747561	751	1924926	334	2085802	781	2301886	209
600168	839	762255	826	1747579	751	1924942	334	2085861	781	2301894	209
602247	409	763009	841	1747587	751	1926059	278	2085925	781	2301907	209
602278	401	763016	840	1748459	751	1926171	303	2088456	367	2301915	209
602551	215	763054	840	1752571	751	1927182	887	2088510	367	2302053	391
602575	229	763870	839	1756045	858	1929516	300	2092148	847	2322046	356
602599	216	766192	736	1757136	751	1929559	300	2092156	847	2330337	297
602605	230	767274	887	1773371	825	1929831	734	2103847	841	2330581	297
604531	832	767793	737	1773380	825	1929858	734	2104647	739	2345951	212
605224	831	772490	64	1774286	360	1929946	881	2107400	896	2346195	212
605231	831	779208	275	1774833	122	1929954	881	2115098	412	2351429	270
605248	831	780280	850	1774841	122	1929962	881	2116728	830	2351509	270
605255	831	780297	850	1774850	122	1930015	881	2119241	895	2351584	271
605262	831	790609	736	1775650	895	1930023	881	2126213	829	2361213	750
605279	831	796861	826	1775668	894	1930031	881	2126230	829	2384378	750
606511	832	797486	736	1775713	898	1930066	881	2126248	829	2384597	859
610556	231	803842	850	1775730	898	1930074	881	2130175	830	2386293	865
610563	230	803859	850	1775844	895	1930082	881	2130212	830	2397371	829
610617	232	803873	850	1775879	895	1930171	857	2130221	830	2397380	829
611355	135	803880	850	1776281	760	1930197	857	2149116	841	2397398	829
625864	838	803941	825	1779731	898	1930277	884	2151339	752	2404666	864
625871	838	804375	736	1780619	215	1930285	885	2151347	751	2404674	864
625888	838	805334	849	1780627	216	1931683	297	2151355	751	2404682	864
630905	849	806041	850	1780686	206	1931747	297	2156261	865	2404703	864
634798	786	806065	850	1780694	221	1931755	297	2157714	278	2405271	864
634804	786	806942	825	1784513	752	1935191	843	2159082	275	2417150	244
635061	855	806973	735	1789285	740	1937364	852	2159103	275	2417176	244
635429	172	808151	735	1789314	740	1937882	750	2160981	892	2417192	244
646098	896	810444	825	1789322	740	1937891	750	2161334	278	2417205	244
646753	839	811601	760	1789331	740	1955221	884	2161342	278	2420375	233

# Index - aufsteigend nach Artikel-Nrn.

Art.-Nr.	Seite	Art.-Nr.	Seite	Art.-Nr.	Seite	Art.-Nr.	Seite	Art.-Nr.	Seite	Art.-Nr.	Seite
2423656	132	2659669	53	2736134	45	2784718	70	2804070	45	2858721	750
2423699	132	2659677	53	2736151	45	2784857	70	2804088	45	2858756	750
2423701	132	2659685	53	2736177	45	2785542	70	2804096	45	2875468	847
2423736	669	2659706	619	2736185	45	2785761	626	2804264	106	2881278	841
2425230	356	2659714	619	2736193	45	2785825	97	2804281	106	2881796	276
2517281	827	2659722	619	2736206	45	2785833	97	2804299	106	2881825	276
2517311	827	2675052	886	2736214	45	2785850	97	2804301	106	2881833	276
2517329	827	2675079	887	2736222	45	2785876	97	2804310	106	2881868	323
2530321	897	2694851	233	2736231	119	2785884	97	2804328	106	2881876	276
2530347	897	2694860	233	2736257	119	2785892	97	2804424	656	2881892	276
2533847	130	2694878	233	2736265	119	2785905	646	2804441	656	2881913	277
2533935	130	2699468	365	2736273	119	2785913	646	2804459	656	2881930	277
2533960	130	2707940	233	2736290	119	2786684	117	2804467	600	2884962	323
2533978	130	2708230	271	2736302	119	2786705	117	2804475	658	2884997	324
2533986	130	2711295	22	2736311	119	2786721	117	2804491	658	2887944	324
2533994	130	2711308	22	2736329	119	2786748	117	2804563	602	2887995	354
2534006	668	2711324	22	2736337	119	2786756	117	2804571	602	2888040	354
2534014	130	2711341	22	2736345	119	2786764	117	2804580	602	2888517	355
2534031	668	2711367	22	2736353	119	2786781	657	2804598	602	2888656	296
2534049	668	2711391	22	2736361	119	2786801	657	2804601	29	2888728	355
2534073	130	2711404	22	2736425	614	2791221	44	2804619	29	2891679	296
2534102	130	2711412	22	2736433	614	2791256	44	2804635	29	2895258	319
2545493	725	2711421	22	2736441	614	2791264	44	2804643	29	2895274	319
2545514	725	2711463	23	2736450	614	2791281	44	2804651	29	2895291	319
2550532	503	2711471	23	2736492	637	2791301	44	2804678	29	2895338	319
2550567	503	2711543	23	2736505	637	2791352	44	2804694	604	2895362	319
2550575	503	2711551	23	2736513	637	2791547	614	2804715	604	2895389	319
2550591	502	2711560	23	2736521	637	2791563	614	2804731	604	2895477	320
2550612	502	2711586	23	2736530	658	2791571	43	2804740	604	2895493	320
2550621	502	2711607	25	2736548	658	2791580	43	2804803	24	2895514	320
2569778	627	2711615	25	2736556	658	2791598	43	2804811	24	2895611	320
2569794	646	2711631	25	2736564	658	2791601	43	2804838	603	2895653	320
2569954	654	2711640	25	2737823	353	2791619	43	2804862	603	2895717	320
2578324	503	2711666	25	2737831	403	2791627	43	2804926	105	2896082	354
2578973	503	2711674	25	2739837	368	2791926	613	2804969	105	2896189	347
2579247	503	2711818	30	2746181	358	2791969	613	2804985	105	2896234	347
2579263	502	2711842	30	2746199	358	2798044	270	2804993	105	2896251	347
2579271	502	2711851	30	2746236	358	2799240	226	2805081	658	2896293	353
2579298	502	2711869	30	2749373	107	2799258	226	2805321	105	2896322	346
2586711	786	2711877	30	2749381	107	2799274	226	2805339	105	2896373	346
2601213	297	2711885	30	2749390	107	2800511	122	2805347	105	2896390	346
2606760	752	2711893	30	2749411	107	2800520	122	2805363	105	2896453	347
2606778	752	2711906	30	2749429	107	2800538	122	2805401	105	2896470	347
2607009	753	2711914	30	2749437	107	2800546	122	2805515	651	2896496	347
2607017	753	2720706	796	2749453	116	2801821	625	2805540	106	2896912	348
2611059	233	2720781	270	2749461	116	2801830	625	2805574	106	2896947	348
2611083	753	2723712	892	2749470	116	2801848	655	2805603	106	2896963	348
2611091	753	2723755	894	2749496	116	2801856	655	2805620	106	2897085	295
2611121	753	2723763	894	2749509	116	2801864	655	2805646	106	2897093	295
2611147	753	2723771	894	2749517	116	2801872	655	2805654	106	2897106	295
2611180	752	2723780	894	2749533	116	2803405	23	2805662	651	2897501	854
2611198	752	2723798	894	2749541	116	2803448	23	2805671	651	2899401	349
2619608	808	2723801	894	2749550	116	2803456	23	2805718	650	2899419	349
2619616	808	2727385	600	2749568	656	2803472	23	2805734	650	2899427	349
2619641	813	2727393	601	2749584	656	2803501	23	2806551	624	2899443	349
2619659	813	2727431	601	2749592	656	2803528	23	2806569	624	2899451	349
2619675	817	2727449	601	2754586	818	2803561	24	2806585	655	2899460	349
2619683	817	2727473	603	2760249	897	2803587	24	2806593	655	2899582	354
2630065	818	2727481	603	2781496	71	2803595	24	2806606	655	2899662	355
2630102	818	2727511	605	2781672	71	2803616	24	2806614	655	2899742	355
2630129	818	2727529	605	2781681	71	2803641	116	2807246	747	2899814	296
2630170	818	2727537	605	2781701	71	2803667	116	2807300	722	2899890	296
2630209	818	2727633	601	2782042	71	2803683	116	2808054	341	2901371	421
2630284	818	2727641	601	2782077	71	2803691	116	2820416	61	2901419	29
2632394	847	2730752	812	2782712	98	2803704	116	2820424	61	2901443	115
2632440	662	2730787	812	2782982	98	2803747	116	2820467	61	2901478	61
2632669	717	2730795	812	2783070	98	2803755	116	2820918	60	2901515	111
2633186	31	2730808	812	2783117	98	2803763	116	2820926	60	2901558	271
2633258	31	2730816	812	2783205	98	2803771	116	2820977	60	2901566	271
2634681	123	2730841	812	2783221	98	2803780	21	2821013	622	2901582	271
2637961	818	2730859	812	2783230	118	2803798	21	2821030	623	2901611	271
2638016	818	2730867	812	2783256	118	2803801	118	2821195	110	2901638	271
2653435	892	2735887	86	2783310	118	2803851	365	2821208	110	2901646	271
2657874	808	2735895	86	2783328	118	2803878	118	2821232	110	2902761	270
2658033	813	2735908	86	2783336	118	2803886	118	2821363	115	2902796	270
2658105	817	2735916	86	2783352	118	2803894	118	2821427	654	2902809	270
2659503	53	2735924	86	2783942	627	2803923	118	2821494	115	2902841	114
2659511	53	2735932	86	2784048	627	2803931	118	2821507	115	2902884	270
2659520	53	2735991	45	2784099	647	2803940	118	2838384	724	2902905	270
2659554	53	2736071	45	2784101	647	2803974	118	2838392	724	2902913	270
2659571	53	2736097	45	2784136	657	2803982	118	2838405	724	2903406	271
2659626	53	2736118	45	2784161	657	2804002	21	2851028	390	2903414	321



Art.-Nr.	Seite	Art.-Nr.	Seite	Art.-Nr.	Seite	Art.-Nr.	Seite	Art.-Nr.	Seite	Art.-Nr.	Seite
2903449	271	2963142	114	3043348	405	3161715	851	3225336	226	3285401	745
2903481	271	2963169	114	3043381	417	3161723	851	3225344	226	3285419	745
2903502	321	2963177	114	3043840	426	3161731	851	3225361	226	3285558	744
2903561	322	2963185	114	3043858	208	3162013	365	3225387	226	3285566	744
2903596	322	2969181	725	3043971	23	3162101	365	3225395	226	3285654	744
2903617	271	2971978	20	3043989	23	3162208	365	3225408	228	3285671	744
2903721	271	2971994	20	3043997	23	3162321	378	3225432	228	3285689	744
2903748	271	2972014	20	3044391	659	3162726	270	3225441	228	3285697	744
2903844	271	2972081	20	3044404	659	3162822	270	3225459	228	3285700	744
2903879	271	2972090	20	3044412	659	3162902	425	3225467	228	3285718	744
2903895	271	2972111	20	3047533	863	3162929	425	3225475	228	3285726	745
2904767	277	2972137	20	3047576	863	3163569	377	3225483	228	3285734	745
2904775	277	2972145	20	3047592	863	3163614	377	3225491	228	3285742	745
2904783	276	2972161	20	3047605	863	3163761	421	3226030	234	3285751	745
2904791	276	2978230	97	3053757	750	3163905	377	3226048	234	3286454	743
2904804	276	2978299	97	3054215	858	3164254	377	3226283	44	3286471	743
2904812	276	2978328	653	3054223	858	3164262	378	3226478	46	3286489	743
2904821	276	2978361	97	3054231	858	3164351	422	3226486	46	3286497	743
2904839	353	2978441	71	3072317	865	3165345	379	3226494	46	3286500	743
2904847	403	2978467	71	3072325	865	3165353	379	3234515	359	3286518	743
2904863	828	2978475	71	3072333	865	3165388	379	3249039	120	3286577	743
2905217	353	2982327	665	3072341	865	3165409	423	3249055	120	3286585	743
2905292	353	2983645	109	3072350	865	3165417	423	3249098	120	3286593	743
2905487	422	2983670	109	3072368	865	3165433	379	3249194	69	3286606	743
2906076	349	3021384	849	3072405	865	3165441	423	3249223	69	3286614	743
2906084	402	3021499	850	3073061	864	3165450	423	3257784	114	3286622	743
2906092	349	3021801	850	3073070	864	3165476	380	3259341	103	3286631	743
2906560	271	3028674	286	3073088	864	3165484	380	3272861	582	3286649	743
2906586	271	3028754	363	3077708	761	3165492	424	3272888	582	3289348	38
2906594	271	3028771	363	3085716	350	3165505	424	3272909	77	3289444	41
2906640	348	3028914	374	3085855	350	3165521	380	3272917	77	3289495	38
2906666	348	3028922	374	3085901	351	3165548	380	3272925	77	3289508	38
2906691	271	3032041	27	3086049	351	3165564	424	3272933	77	3289719	39
2906703	348	3032067	661	3086129	352	3165581	424	3272941	77	3289735	39
2906711	271	3032307	27	3092406	864	3165599	295	3272968	77	3289743	39
2906720	271	3032323	27	3092422	864	3167640	724	3272976	631	3289751	51
2906771	270	3032438	604	3092431	864	3169813	72	3272984	631	3289778	51
2906797	270	3032876	136	3092449	864	3169910	98	3273063	77	3289866	51
2913647	109	3032884	136	3092457	864	3172043	348	3273080	77	3289903	52
2918051	114	3032892	136	3092465	864	3172051	347	3273098	77	3289989	84
2924531	664	3032905	670	3092473	864	3173388	44	3273101	77	3290066	83
2943053	664	3032921	133	3092481	864	3181134	297	3273119	77	3290074	83
2943221	664	3032948	133	3104665	65	3184626	368	3273135	77	3290082	83
2945219	665	3032956	133	3104681	65	3184714	341	3273178	631	3290197	83
2955708	27	3032964	669	3104729	65	3185362	409	3273186	631	3291034	722
2955943	27	3034775	664	3104745	65	3185493	370	3273207	78	3291982	810
2955960	27	3035073	664	3104796	65	3185531	370	3273215	78	3295959	743
2956065	109	3035268	664	3104809	65	3202628	408	3273223	78	3295967	743
2956081	109	3035647	661	3104841	65	3203284	847	3273240	78	3296687	636
2956233	109	3038830	121	3104948	65	3203313	847	3273258	78	3297057	636
2956250	401	3039672	121	3104964	65	3203461	847	3273266	78	3297111	612
2956284	413	3039681	121	3105019	65	3209782	225	3273291	632	3306187	62
2956885	68	3039699	121	3105027	65	3210505	230	3273311	632	3306339	83
2962019	68	3039779	659	3105043	65	3211073	316	3273362	816	3306831	83
2962043	68	3041140	121	3105220	65	3221888	230	3273434	816	3307083	618
2962060	68	3041174	121	3105254	65	3221896	230	3273442	816	3307155	618
2962123	68	3042169	812	3105297	65	3221909	230	3273653	816	3307981	51
2962131	68	3042231	74	3105334	65	3221933	230	3273661	816	3308094	51
2962140	68	3042265	74	3105369	65	3224421	219	3273670	816	3308465	51
2962166	68	3042329	74	3105377	65	3224448	219	3273792	780	3324318	747
2962174	68	3042441	75	3105422	65	3224464	219	3273881	780	3326807	474
2962182	68	3042468	630	3105511	65	3224510	222	3273899	780	3326823	474
2962191	68	3042484	75	3105609	65	3224528	223	3273901	780	3327682	474
2962211	68	3042505	75	3105684	65	3224544	219	3273928	780	3330275	408
2962220	113	3042513	74	3105748	65	3224579	219	3273936	780	3330734	407
2962238	113	3042548	630	3105772	65	3224595	219	3273944	780	3331948	581
2962246	113	3042556	74	3105879	66	3224608	219	3273952	780	3331956	585
2962254	113	3042581	74	3105895	66	3224616	219	3277144	36	3332019	583
2962262	113	3042610	629	3105941	66	3224691	222	3277208	36	3332035	578
2962271	113	3042644	101	3105991	66	3224712	222	3279094	393	3332051	586
2962844	113	3042652	102	3106011	66	3224739	222	3280714	78	3332078	575
2962861	113	3042661	101	3106038	66	3224763	222	3280757	78	3332123	579
2962967	113	3042679	102	3106054	66	3224798	223	3281320	122	3332182	587
2962991	113	3042687	101	3106062	66	3224827	223	3281776	44	3332191	474
2963003	113	3042695	102	3106089	66	3224851	223	3284791	665	3332246	591
2963011	113	3042708	649	3106193	66	3224878	223	3285099	745	3332300	591
2963046	114	3042716	650	3106273	66	3224974	224	3285101	745	3333425	581
2963062	114	3042724	101	3106370	66	3225070	226	3285136	411	3335113	410
2963071	114	3042732	101	3114193	602	3225117	228	3285347	745	3335181	585
2963097	114	3042741	101	3117394	864	3225299	226	3285371	745	3335199	585
2963100	114	3042759	649	3148561	662	3225301	226	3285380	745	3335236	410
2963118	114	3043065	761	3156502	76	3225310	226	3285398	745	3335480	471

# Index - aufsteigend nach Artikel-Nrn.

Art.-Nr.	Seite	Art.-Nr.	Seite	Art.-Nr.	Seite	Art.-Nr.	Seite	Art.-Nr.	Seite	Art.-Nr.	Seite
3335498	471	3406946	863	3437048	865	3576152	451	3593171	423	3613769	477
3335543	470	3407148	858	3437056	865	3576216	451	3593180	423	3613814	476
3335560	470	3407156	858	3437064	865	3576241	451	3593850	272	3613831	476
3338621	587	3407164	858	3437072	865	3576267	451	3593876	272	3613849	476
3338681	587	3407519	634	3437081	865	3576283	451	3593892	272	3613857	476
3338728	587	3407527	634	3437099	865	3576304	451	3593921	272	3614315	583
3339253	578	3407560	858	3439043	864	3576371	450	3593948	273	3621911	369
3342719	586	3407615	858	3456361	852	3576380	450	3593956	273	3629074	369
3345055	471	3407682	858	3456396	852	3576419	450	3593964	273	3629111	369
3345063	471	3407711	858	3485533	722	3576427	450	3593972	273	3629120	369
3345101	470	3407720	858	3496857	78	3576451	450	3593999	273	3629146	369
3345119	470	3408159	858	3496865	78	3576460	450	3594001	273	3629162	369
3346998	589	3408319	135	3519730	851	3576486	450	3594027	273	3629171	369
3347018	589	3409080	80	3519756	851	3576494	450	3594043	273	3629189	369
3347165	589	3409178	80	3519828	851	3577075	56	3594086	273	3629402	412
3347181	589	3409194	80	3522218	852	3577198	56	3594107	273	3629437	411
3347211	589	3411681	342	3522251	852	3578941	38	3594131	274	3629453	411
3347245	589	3411711	342	3522269	852	3581031	620	3594174	274	3632601	362
3347253	589	3411761	392	3522293	851	3581103	620	3594289	274	3632687	362
3347270	589	3414903	602	3522314	851	3582237	580	3594351	274	3632724	362
3347448	227	3414971	62	3522322	851	3582325	580	3594502	274	3632783	404
3347456	229	3414989	62	3525785	893	3588604	58	3594545	274	3633006	362
3351949	588	3415009	62	3526681	44	3588621	58	3594641	425	3633090	362
3351957	588	3415025	62	3527027	364	3588663	58	3594713	425	3633111	362
3352554	475	3415033	62	3527051	405	3589050	580	3596111	377	3636362	724
3352757	475	3415050	62	3551211	742	3590237	769	3596161	377	3646499	418
3355034	38	3415130	60	3551318	742	3590245	622	3596330	421	3646608	418
3355114	611	3415148	60	3551326	742	3590270	769	3596428	421	3646801	418
3355270	574	3415156	60	3551334	742	3590704	768	3598431	267	3652821	38
3355325	574	3415164	60	3551369	742	3590712	768	3598491	267	3654202	419
3355974	475	3415172	60	3551377	742	3590721	768	3598511	267	3654288	419
3356029	475	3415181	60	3551393	742	3590801	366	3598520	267	3656216	75
3356184	475	3415973	745	3551406	742	3590819	366	3598749	267	3656435	75
3356192	475	3415981	745	3554981	852	3590827	366	3598870	267	3656603	75
3356969	810	3415990	745	3554990	852	3590843	366	3598909	267	3656769	630
3357128	810	3417418	80	3555001	852	3591299	366	3598933	267	3656777	363
3357347	810	3417469	80	3555010	852	3591361	366	3601961	268	3656831	363
3357371	810	3417477	80	3555028	852	3591379	366	3601995	268	3656849	364
3357401	809	3418111	633	3555221	284	3591387	366	3602007	268	3657331	102
3357435	475	3419430	574	3555669	294	3591416	349	3602066	268	3657340	102
3357443	475	3420123	858	3555693	294	3591467	349	3602074	268	3657999	102
3357451	809	3420140	897	3555749	294	3591475	349	3602091	268	3658043	650
3358163	582	3420246	858	3555765	264	3591483	349	3602103	268	3658131	374
3358171	582	3420297	670	3555781	264	3591504	349	3602111	268	3658158	374
3358180	582	3420596	592	3555790	285	3591547	406	3602402	268	3659169	83
3359844	579	3420641	592	3555802	285	3591555	349	3602429	268	3659177	83
3364758	81	3420676	592	3555811	285	3591563	349	3602621	268	3659185	83
3366121	692	3420684	592	3555992	286	3591580	349	3602648	268	3659222	367
3366956	173	3420713	592	3556071	293	3591969	406	3602656	268	3659249	367
3368951	90	3420721	592	3556119	293	3592152	402	3602672	268	3659265	368
3369217	90	3420764	592	3556590	284	3592179	402	3602681	268	3659273	368
3369225	90	3420772	592	3556864	845	3592187	402	3602701	268	3659281	636
3369233	641	3426488	743	3556872	845	3592208	402	3602710	268	3659880	39
3371405	745	3426496	743	3556881	845	3592216	376	3602744	268	3659927	39
3371421	745	3426509	743	3556899	845	3592291	262	3602752	268	3660055	39
3371561	745	3426517	743	3557103	285	3592304	262	3602761	268	3660151	340
3371587	745	3426883	743	3557138	285	3592312	262	3602779	269	3660194	340
3371641	794	3426891	743	3557269	284	3592339	262	3603018	269	3661947	443
3371659	794	3426912	743	3557613	284	3592355	262	3603026	269	3661955	443
3371667	794	3426921	743	3557621	284	3592363	262	3603034	269	3661963	442
3371675	795	3427157	744	3557630	284	3592751	352	3603042	269	3661980	442
3371683	795	3427165	744	3557656	284	3592769	352	3603069	269	3662018	443
3371691	795	3427173	744	3557808	284	3592814	403	3603077	269	3662069	443
3386877	48	3427181	744	3557841	284	3592831	420	3603085	269	3662093	442
3386885	48	3427350	745	3557998	293	3592857	352	3603106	269	3662149	442
3386893	48	3428192	403	3558000	293	3592881	352	3603122	269	3662456	447
3386931	616	3428221	403	3558018	293	3592890	376	3603131	269	3662579	447
3387642	80	3428230	405	3558034	293	3592902	378	3603149	269	3662632	446
3387685	80	3428256	409	3558333	286	3592911	378	3603190	424	3662683	446
3387693	80	3428264	409	3558448	286	3592929	422	3603229	424	3662771	447
3387861	80	3428432	412	3558472	285	3592945	422	3603237	424	3662801	447
3387870	80	3428459	413	3558481	285	3592961	378	3603245	424	3662894	446
3387888	80	3430508	338	3558499	285	3593016	378	3605136	254	3662907	446
3388418	49	3430794	400	3558501	285	3593067	420	3605355	254	3663299	438
3389251	634	3434200	583	3561823	256	3593083	422	3605540	255	3663301	438
3389293	35	3435325	865	3561831	256	3593091	422	3608839	88	3663328	437
3389314	35	3435464	864	3571351	56	3593112	379	3609022	88	3663352	437
3389322	35	3435481	864	3571415	56	3593121	379	3609057	88	3663395	438
3390454	609	3437005	865	3575512	56	3593139	423	3609090	639	3663424	438
3390649	609	3437013	865	3575547	56	3593147	423	3613574	477	3663432	433
3406815	863	3437021	865	3576136	451	3593155	379	3613582	477	3663459	437
3406903	863	3437030	865	3576144	451	3593163	379	3613611	477	3663467	433



Art.-Nr.	Seite	Art.-Nr.	Seite	Art.-Nr.	Seite	Art.-Nr.	Seite	Art.-Nr.	Seite	Art.-Nr.	Seite
3663475	437	3665331	494	3670421	497	3689190	867	3694239	868	3706851	878
3663483	432	3665657	467	3670464	497	3689211	867	3694255	868	3706869	878
3663491	432	3665673	467	3670579	496	3689245	867	3694263	868	3706877	878
3663504	445	3665681	467	3670683	496	3689261	867	3694280	868	3706885	878
3663521	445	3665761	467	3671803	458	3689309	867	3694301	868	3706893	878
3663547	433	3665809	470	3671846	458	3689405	873	3694327	868	3706906	878
3663571	433	3665825	470	3671889	458	3689413	873	3694335	868	3706914	878
3663619	432	3665868	470	3671900	458	3689421	873	3694714	872	3706922	878
3663627	432	3665884	470	3671926	458	3689691	873	3694722	872	3706931	878
3663643	462	3665913	469	3671934	458	3689704	873	3694731	872	3706949	878
3663651	444	3665948	469	3672881	457	3689712	873	3694749	872	3706957	878
3663686	462	3665956	469	3672902	457	3689721	873	3694757	872	3707028	878
3663694	444	3665972	469	3672945	457	3689739	873	3694765	872	3707036	878
3663707	461	3665999	468	3672961	457	3689747	873	3694773	872	3707044	878
3663715	445	3666001	468	3672988	457	3689755	873	3694781	872	3707052	878
3663723	445	3666027	468	3673016	457	3689763	873	3694790	872	3707061	419
3663731	461	3666115	468	3673091	458	3689771	873	3694802	872	3707175	877
3663740	444	3666300	467	3673139	458	3689780	873	3694811	872	3707204	877
3663758	462	3666318	467	3673171	458	3689798	873	3694829	872	3707394	877
3663766	462	3666326	467	3673198	458	3689801	873	3694837	872	3707407	877
3663774	444	3666334	467	3673201	458	3689827	873	3694845	872	3707415	877
3663791	461	3666369	485	3673219	458	3689851	871	3694853	872	3707423	877
3663838	461	3666393	485	3673403	457	3690107	871	3694861	872	3707431	877
3663846	460	3666406	485	3673411	457	3690131	871	3698811	373	3707440	877
3663889	472	3666414	485	3673438	457	3690158	871	3698838	373	3707458	877
3663900	472	3666465	484	3673446	457	3690211	871	3698846	373	3707466	877
3663985	460	3666473	484	3673454	457	3690220	871	3698854	373	3707474	877
3664064	459	3666481	484	3673462	457	3690246	871	3698862	373	3707482	877
3664081	473	3666490	484	3676006	71	3690254	871	3698969	373	3707491	875
3664099	473	3666502	485	3676049	71	3690511	871	3698993	373	3707520	875
3664110	472	3666529	485	3676057	71	3690537	871	3699030	373	3707538	875
3664161	472	3666537	485	3676170	627	3690570	871	3699081	416	3707554	875
3664179	459	3666545	485	3676268	361	3690588	871	3702438	876	3707562	57
3664208	487	3666609	484	3676292	361	3690596	871	3702454	876	3707571	875
3664232	487	3666625	484	3676330	362	3690617	871	3702462	876	3707589	875
3664291	486	3666633	484	3677164	98	3690633	871	3702471	876	3707600	57
3664591	460	3666641	484	3677172	98	3690668	871	3702489	876	3707642	877
3664603	460	3666828	489	3677199	98	3690879	101	3702500	876	3707651	877
3664611	459	3666836	489	3677359	647	3690908	101	3702526	876	3707693	875
3664638	459	3666844	488	3677471	372	3691020	339	3702577	876	3707706	875
3664654	466	3666852	488	3677501	372	3692639	870	3702606	876	3707714	875
3664662	466	3666879	489	3677560	271	3692647	866	3702622	876	3707722	875
3664689	465	3666887	489	3678482	80	3692663	866	3702649	876	3707731	875
3664734	465	3666924	488	3678503	80	3692911	866	3702657	876	3707757	875
3664751	466	3666932	488	3678538	80	3692938	866	3702665	876	3707781	875
3664785	466	3666941	493	3678669	365	3692946	866	3702745	876	3707802	875
3664831	465	3666959	493	3678829	365	3692954	866	3702753	876	3707829	877
3664849	465	3666991	493	3678853	366	3692971	866	3702761	876	3707837	877
3664857	473	3667003	493	3678861	366	3692997	866	3703334	874	3707853	875
3664865	470	3667020	493	3678917	634	3693017	400	3706287	874	3707861	875
3664873	473	3667046	493	3679194	35	3693236	866	3706295	874	3707888	881
3664902	470	3667054	493	3679207	35	3693244	866	3706308	874	3707933	881
3664911	470	3667134	493	3679215	35	3693252	866	3706316	874	3707950	881
3664929	470	3667231	492	3679346	338	3693279	866	3706324	874	3707968	881
3664937	468	3667249	492	3679397	338	3693287	866	3706332	874	3707984	881
3664945	486	3667273	492	3688234	869	3693322	866	3706341	874	3707992	881
3664961	468	3667361	492	3688293	869	3693367	866	3706359	874	3708004	881
3664988	468	3667370	492	3688437	869	3693375	866	3706375	59	3708012	881
3664996	468	3667409	492	3688461	869	3693404	870	3706391	874	3708021	881
3665008	469	3667425	492	3688488	869	3693447	870	3706412	874	3708039	881
3665024	487	3667450	492	3688808	869	3693498	870	3706439	874	3708047	881
3665032	487	3667476	493	3688816	869	3693535	870	3706447	874	3708055	881
3665041	486	3667581	493	3688824	869	3693543	870	3706463	874	3708063	881
3665059	486	3667601	493	3688832	869	3693551	870	3706480	874	3708071	881
3665075	491	3667610	493	3688841	869	3693560	870	3706501	874	3708080	881
3665091	491	3667628	339	3688859	869	3693586	870	3706578	880	3708098	881
3665112	490	3667652	493	3688867	869	3693594	870	3706594	880	3708101	879
3665121	469	3667679	493	3688875	869	3693607	870	3706607	880	3708119	879
3665139	490	3667687	493	3688883	869	3693615	870	3706623	880	3708127	879
3665147	469	3667695	493	3688971	869	3693631	870	3706631	880	3708135	879
3665155	491	3668330	492	3688980	869	3693640	870	3706640	880	3708151	879
3665163	491	3668364	492	3689042	867	3693666	870	3706658	880	3708160	879
3665198	490	3668372	492	3689069	867	3693754	870	3706666	880	3708186	879
3665219	490	3668381	492	3689077	867	3694052	868	3706674	880	3708207	879
3665227	469	3668410	492	3689106	867	3694079	868	3706771	880	3708215	879
3665235	495	3668444	492	3689114	867	3694116	868	3706789	880	3708231	879
3665243	495	3668508	492	3689122	867	3694124	868	3706797	880	3708266	879
3665251	494	3668516	492	3689131	867	3694132	868	3706800	880	3708282	879
3665260	494	3670042	497	3689157	867	3694141	868	3706818	880	3708291	879
3665286	495	3670051	497	3689165	867	3694159	868	3706826	880	3708303	879
3665294	495	3670202	496	3689173	867	3694175	868	3706834	880	3708320	879
3665307	494	3670211	496	3689181	867	3694212	868	3706842	878	3708338	879

# Index - aufsteigend nach Artikel-Nrn.

Art.-Nr.	Seite	Art.-Nr.	Seite	Art.-Nr.	Seite	Art.-Nr.	Seite	Art.-Nr.	Seite	Art.-Nr.	Seite
3713671	371	3740338	425	3758141	343	3842764	95	3918167	567	3938037	755
3713719	371	3740362	422	3759071	345	3855071	93	3918175	566	3938045	755
3713727	371	3740371	422	3759119	120	3860962	590	3919485	534	3938053	782
3713735	371	3740389	377	3759127	345	3860971	590	3919514	533	3938117	782
3713778	371	3740418	377	3759143	103	3861009	531	3919522	534	3938176	782
3714050	371	3740426	378	3759160	28	3861025	531	3919549	533	3938205	782
3714068	371	3740434	227	3759581	844	3861050	531	3919581	540	3938213	782
3714076	371	3740451	229	3760911	344	3861228	531	3919602	539	3938221	782
3714181	414	3740477	378	3760953	344	3861261	530	3919653	540	3938230	819
3714210	414	3740485	227	3760970	344	3861279	530	3919661	525	3938272	819
3714914	414	3740493	229	3770342	883	3861287	530	3919725	539	3938281	819
3715183	92	3741091	409	3770351	883	3861295	530	3919733	525	3938299	819
3715191	92	3741103	409	3770377	883	3861367	453	3919750	524	3938301	819
3715423	92	3741111	409	3770385	883	3861375	453	3919776	524	3938352	819
3715431	92	3741120	409	3770393	883	3861914	453	3919784	525	3938361	819
3715562	92	3741197	401	3770406	883	3861931	453	3919792	525	3938379	819
3715693	92	3741277	401	3770422	883	3862010	452	3919805	524	3940495	505
3715714	642	3741293	341	3770465	883	3862028	452	3919856	524	3941130	501
3715722	642	3741322	341	3770473	883	3862052	452	3919864	529	3941324	504
3715757	478	3741402	423	3770481	883	3862061	452	3919881	529	3941447	500
3715765	478	3741525	423	3770502	883	3862108	527	3919899	528	3943661	786
3715773	479	3741576	426	3770529	883	3862116	527	3919944	528	3943688	786
3715781	479	3741664	424	3770545	883	3862124	527	3919952	529	3945190	819
3715845	481	3741672	424	3772410	416	3862132	527	3920099	529	3945229	819
3715853	481	3741681	379	3775899	895	3862141	526	3920110	528	3945237	819
3715870	481	3741701	379	3779099	212	3862159	526	3920136	528	3945245	819
3715888	481	3741710	277	3779101	212	3862167	526	3920161	554	3946846	805
3715925	481	3741728	380	3784795	59	3862175	526	3920187	554	3946871	805
3715933	481	3741752	380	3785851	76	3867048	343	3920267	553	3946900	805
3715941	481	3741795	276	3785860	103	3867734	343	3920371	553	3946918	805
3715950	481	3741816	276	3786070	84	3867785	343	3920435	554	3946926	804
3715968	480	3742202	404	3786096	41	3868163	295	3920451	554	3946934	804
3715976	480	3742288	362	3795515	138	3868180	295	3920460	553	3946942	804
3715984	480	3742499	405	3795742	137	3868198	295	3920478	553	3946951	804
3715992	480	3742510	405	3802287	137	3873819	786	3920486	548	3949570	843
3716071	480	3742544	364	3802295	137	3880761	128	3920494	547	3950992	505
3716080	480	3743061	404	3802308	137	3880787	128	3920507	565	3951012	501
3716098	480	3744321	418	3802316	137	3880816	128	3920566	564	3951021	504
3716101	480	3744347	418	3802324	137	3880824	128	3928921	358	3951055	500
3716135	584	3744363	418	3802332	137	3880859	134	3936066	344	3958775	503
3716160	584	3744751	419	3802341	137	3880867	134	3936082	344	3958791	503
3720409	436	3744777	419	3802359	137	3880904	128	3936091	344	3958847	502
3720636	441	3744793	419	3802463	137	3880912	128	3937114	757	3958871	502
3720661	436	3745454	369	3802480	137	3880921	134	3937157	757	3958880	502
3720732	441	3745471	369	3802501	137	3881712	141	3937173	757	3958898	503
3721621	420	3745534	411	3802519	137	3881721	141	3937181	757	3958901	503
3721639	420	3745569	411	3802560	137	3883996	141	3937448	756	3958919	502
3724979	218	3745622	412	3802578	137	3887719	53	3937456	756	3958927	502
3725074	218	3745657	370	3802586	137	3887727	53	3937464	756	3958935	502
3725111	221	3745711	370	3803141	138	3887735	53	3937536	756	3961616	520
3725154	221	3745737	413	3803159	138	3887743	63	3937544	756	3961624	517
3728291	95	3745745	413	3803175	138	3887751	63	3937552	756	3961632	518
3728304	95	3745850	417	3803191	138	3887760	63	3937561	756	3961641	518
3728321	95	3745913	649	3803204	138	3888771	449	3937587	756	3961659	517
3728620	483	3746094	416	3803212	138	3888851	456	3937595	756	3961667	564
3728638	483	3746107	413	3803221	138	3888877	448	3937608	756	3961675	564
3728689	483	3746131	101	3803239	138	3888914	455	3937616	756	3961683	565
3728700	483	3746641	41	3803247	138	3889052	449	3937624	756	3961691	565
3728726	482	3746924	75	3803255	138	3889108	456	3937641	756	3961907	528
3728751	482	3746959	84	3803263	138	3889124	448	3937659	756	3961974	528
3728777	482	3747020	40	3803271	138	3889159	455	3937667	756	3961982	529
3728806	482	3747089	102	3803280	138	3900186	90	3937739	782	3962248	529
3728929	644	3747388	110	3803298	138	3915724	344	3937747	756	3962256	512
3728970	371	3747417	28	3803319	138	3916292	343	3937755	756	3962264	513
3728996	371	3748612	744	3803327	138	3917682	537	3937763	756	3962272	512
3729008	415	3749797	665	3803335	138	3917711	536	3937780	756	3962281	513
3729227	415	3754465	343	3805859	735	3917738	537	3937798	756	3962723	533
3729235	415	3755732	744	3807109	844	3917754	536	3937801	756	3962731	534
3729382	896	3755821	744	3809884	137	3917762	543	3937819	756	3962740	539
3730172	316	3755927	744	3809913	137	3917771	543	3937827	756	3962758	539
3730261	291	3757236	46	3809921	137	3917797	544	3937835	756	3962889	540
3730607	340	3757287	54	3818879	404	3918010	544	3937851	755	3962900	540
3730615	339	3757316	26	3820362	721	3918028	563	3937860	755	3962942	540
3739290	400	3757341	119	3820371	721	3918036	562	3937878	755	3962951	540
3739492	609	3757439	20	3820389	721	3918044	563	3937940	755	3962985	547
3739564	406	3757981	343	3820477	746	3918052	562	3937958	755	3962993	547
3739572	406	3757990	76	3820485	746	3918087	557	3937966	755	3963072	548
3739628	406	3758001	54	3820493	746	3918095	556	3937974	755	3963110	548
3739636	406	3758052	59	3825024	844	3918108	557	3937982	755	3963161	553
3739898	612	3758061	111	3840785	138	3918116	556	3938002	755	3963179	553
3740274	421	3758108	28	3841104	503	3918141	551	3938011	782	3963195	554
3740311	421	3758116	28	3841139	503	3918159	550	3938029	755	3963216	554

Art.-Nr.	Seite	Art.-Nr.	Seite	Art.-Nr.	Seite	Art.-Nr.	Seite	Art.-Nr.	Seite	Art.-Nr.	Seite
3963267	559	3977386	236	4342709	846	6715643	67	6940365	734	8106700	752
3963380	559	3977394	237	4379974	854	6715668	67	6940373	734	8124414	220
3963401	560	3977407	237	4437665	463	6715700	67	6940381	734	8125767	863
3963507	560	3977423	237	4437673	463	6738389	123	6940399	734	8127607	752
3963540	520	3977458	234	4437681	463	6745483	124	6946479	881	8127672	752
3963582	521	3977466	234	4437699	463	6745822	124	6947790	859	8127680	752
3963603	521	3977474	234	4449926	834	6745863	124	6956874	737	8128548	752
3963718	522	3977503	234	4472597	463	6746069	832	6956890	737	8130353	824
3963890	523	3977520	234	4472605	463	6746655	124	6958730	734	8130361	824
3964251	523	3977538	234	4487165	463	6746671	124	6961239	850	8130379	824
3964534	522	3977554	234	4487173	463	6746788	124	6965263	769	8130387	824
3964593	530	3977589	234	4495150	848	6746796	124	6965297	769	8130395	824
3964631	531	3977597	234	4495168	848	6749576	340	6965339	769	8130403	824
3964972	566	3977600	235	4495176	848	6766299	849	6965487	769	8130411	824
3965078	566	3977626	235	4495184	854	6771638	831	6974901	859	8130437	824
3965174	567	3977642	235	4495622	463	6771679	831	6980346	853	8130445	824
3965203	567	3980121	776	4495630	463	6788863	736	6980403	853	8130452	824
3965457	536	3980147	776	4528745	848	6793517	857	6985626	662	8130460	824
3965490	537	3980155	776	4535674	848	6793590	857	6986145	122	8130478	824
3965553	544	3980198	776	4535682	848	6794226	854	6986178	122	8130486	824
3965570	544	3980227	776	4546572	848	6804538	232	6986244	122	8130494	824
3965625	540	3980243	776	4546580	848	6805295	829	6986327	122	8130502	824
3965908	550	3980711	777	4841346	852	6808521	840	6988075	122	8130510	824
3965959	550	3980753	777	4872812	849	6808562	840	6988166	829	8130528	824
3965975	551	3980761	777	4872820	849	6812986	736	6988331	122	8130536	824
3966003	551	3980876	777	4946194	86	6814131	737	6988380	829	8146953	829
3966020	556	3980884	777	4946251	86	6820294	365	6988513	829	8155525	752
3966134	557	3980892	777	4946327	86	6820500	365	6988596	829	8156499	751
3968826	727	3980905	778	4946350	86	6820518	365	6988612	122	8156507	751
3968851	727	3980956	778	4946459	86	6820534	365	6988661	122	8164535	751
3968869	727	3980999	778	4946475	86	6822142	364	6988687	122	8171456	406
3969159	727	3981001	778	6031041	64	6822209	364	6988919	122	8171563	425
3969167	727	3981019	778	6056436	664	6822217	364	6990741	359	8207102	359
3969175	727	3981545	778	6056444	664	6822225	364	6990949	359	8209496	358
3969360	727	3981553	778	6056477	664	6823439	736	6993562	734	8209629	358
3969394	727	3981561	778	6056485	664	6829063	124	6994446	770	8212524	365
3969407	727	3981570	779	6078810	849	6836233	207	6995112	770	8218885	752
3969415	727	3981588	779	6078893	849	6836779	736	8000960	124	8220709	734
3969482	726	3981617	779	6078901	849	6839146	848	8017535	735	10706031	814
3969511	726	3981625	779	6078935	849	6840169	464	8017568	857	10706040	814
3969520	726	3981641	779	6134431	859	6840177	464	8017576	857	10706058	814
3969538	726	3981676	779	6168371	66	6840185	464	8017592	857	10706082	815
3970061	727	3981684	779	6168413	66	6840193	464	8017626	857	10706091	815
3970088	727	3981879	779	6168496	66	6840201	464	8023103	358	10706103	815
3970109	727	3982020	805	6196364	124	6840235	464	8034076	360	10706111	815
3970133	727	3982038	805	6241442	66	6840250	464	8046997	858	10706120	815
3970150	727	3982046	805	6260145	66	6840268	464	8047011	850	10706146	815
3970205	727	3982062	805	6270052	624	6840771	830	8047037	858	10706154	816
3971902	783	3982556	811	6270060	624	6856595	830	8047102	858	10706162	816
3975591	241	3982564	811	6270102	624	6856629	830	8047128	858	10706197	816
3975604	241	3982572	811	6271340	623	6859177	213	8047177	858	10719705	37
3975612	241	3982599	811	6271365	623	6870570	736	8047193	360	10719730	37
3975621	241	3982741	811	6271381	623	6870877	855	8047201	858	10719756	37
3975639	241	3982767	811	6275002	66	6872766	848	8047243	858	10719764	37
3975647	241	3982783	811	6293153	838	6878623	770	8051229	213	10719772	37
3975655	241	3982943	811	6300859	842	6896377	828	8051252	214	10719810	50
3975663	241	3982951	811	6300867	842	6896385	828	8051260	214	10719836	50
3975671	241	3982986	812	6300875	842	6898282	736	8051302	214	10719844	50
3976252	786	3983090	812	6320816	850	6904395	855	8051336	214	10719959	73
3976893	242	3983145	812	6340996	367	6905020	464	8051385	213	10719967	73
3976906	242	3989248	539	6350938	426	6905046	464	8051419	213	10719991	73
3976957	242	3989256	539	6360127	671	6905095	464	8053597	850	10720001	73
3977036	238	3990003	543	6430599	671	6905178	464	8068017	829	10720010	73
3977052	238	3993677	814	6478077	846	6905228	464	8071631	637	10720028	73
3977061	238	3993693	814	6488480	834	6905269	464	8079303	637	10720036	82
3977079	238	3993706	814	6512131	848	6905319	464	8079311	637	10720052	82
3977095	238	3993714	814	6512198	848	6905426	464	8079345	637	10720061	82
3977108	238	3993722	814	6512214	854	6906911	859	8083677	738	10720079	82
3977124	238	3993731	814	6518369	218	6921696	271	8083701	738	10720087	82
3977132	238	4168468	846	6520605	217	6921852	270	8089146	359	10720167	82
3977159	238	4170258	846	6522924	838	6922066	300	8099483	664	10720175	89
3977167	239	4187161	846	6573950	736	69222074	300	8099541	664	10720183	89
3977183	239	4189563	846	6573992	736	6922082	300	8099582	661	10720204	89
3977191	239	4189589	846	6583033	736	6922090	300	8103285	738	10720212	89
3977239	236	4191478	846	6630883	855	6923734	425	8103442	122	10720221	89
3977255	236	4192641	846	6668511	770	6927156	842	8104861	751	10720247	89
3977263	236	4205922	198	6677223	827	6939201	665	8104879	751	10720255	94
3977280	236	4205948	198	6701726	660	6939284	665	8104887	751	10720263	94
3977298	236	4208751	853	6701775	660	6940175	735	8104903	751	10720271	94
3977343	236	4220210	846	6706220	848	6940183	735	8106619	752	10720298	100
3977351	236	4220228	846	6710586	660	6940191	735	8106650	752	10720301	100
3977360	236	4306118	768	6710628	660	6940209	735	8106668	752	10720319	100

# Index - aufsteigend nach Artikel-Nrn.

Art.-Nr.	Seite	Art.-Nr.	Seite	Art.-Nr.	Seite	Art.-Nr.	Seite	Art.-Nr.	Seite	Art.-Nr.	Seite
10720327	100	10721901	154	10722980	184	10724547	608	10725831	185	10734770	67
10720343	100	10721910	151	10722998	184	10724555	608	10725849	157	10734788	67
10720351	100	10721928	151	10723000	699	10724563	47	10725857	157	10734796	67
10720431	108	10721979	188	10723018	699	10724571	47	10725881	678	10734809	67
10720466	108	10721987	188	10723026	191	10724635	47	10725890	678	10734825	67
10720474	108	10722007	188	10723034	191	10724643	615	10725937	680	10734833	67
10720520	611	10722015	188	10723042	703	10724651	55	10725988	683	10759310	754
10720538	611	10722031	165	10723051	190	10724660	55	10726008	683	10760880	725
10720546	617	10722040	165	10723077	702	10724678	55	10726024	685	10760927	725
10720571	629	10722058	165	10723229	568	10724686	55	10726041	685	10760943	725
10720589	629	10722066	165	10723245	561	10724694	55	10726059	700	10761014	793
10720597	635	10722074	171	10723253	555	10724707	55	10726067	700	10761057	793
10720600	635	10722082	171	10723261	549	10724715	619	10726075	687	10761073	793
10720618	640	10722091	171	10723270	542	10724740	619	10726091	687	10761081	729
10720626	640	10722103	171	10723288	535	10724969	69	10726112	689	10761111	729
10720634	644	10722111	177	10723296	519	10724977	69	10726121	689	10761137	729
10720642	648	10722120	177	10723333	34	10724985	69	10726139	692	10761292	793
10720651	648	10722138	177	10723341	34	10724993	69	10726147	692	10761321	793
10720677	653	10722146	177	10723350	34	10725101	69	10726171	695	10761348	793
10720685	37	10722154	182	10723368	34	10725110	69	10726198	695	10761356	730
10720693	37	10722162	182	10723376	34	10725128	625	10726235	697	10761399	730
10720706	37	10722171	185	10723384	34	10725144	625	10726260	697	10761410	730
10720714	37	10722197	185	10723392	608	10725161	79	10726294	149	10761612	740
10720722	37	10722200	192	10723405	608	10725187	79	10726307	149	10761647	740
10720731	37	10722218	192	10723413	48	10725195	79	10726315	153	10761655	740
10720749	50	10722234	190	10723421	48	10725208	79	10726323	155	10761778	740
10720757	50	10722269	680	10723430	48	10725216	79	10726331	155	10761794	758
10720765	50	10722277	680	10723448	615	10725224	79	10726340	158	10761831	758
10720837	73	10722285	682	10723780	56	10725232	632	10726358	158	10762359	728
10720845	73	10722293	684	10723798	56	10725241	632	10726366	158	10762383	728
10720853	73	10722314	686	10723819	56	10725267	87	10726374	158	10762519	713
10720861	73	10722322	701	10723827	56	10725275	87	10726391	186	10762527	713
10720870	73	10722331	701	10723835	56	10725283	87	10726403	186	10762551	741
10720888	73	10722349	689	10723843	56	10725291	87	10726411	186	10762560	741
10721012	82	10722357	689	10723851	620	10725312	87	10726420	186	10762578	741
10721039	82	10722365	691	10723860	620	10725321	87	10726438	162	10762586	741
10721047	82	10722373	691	10724045	70	10725339	638	10726446	162	10762594	741
10721055	82	10722381	694	10724053	70	10725347	638	10726454	162	10762607	741
10721063	82	10722390	694	10724061	70	10725363	91	10726462	162	10762631	715
10721071	82	10722429	697	10724070	70	10725380	91	10726471	167	10762640	715
10721080	89	10722437	699	10724088	70	10725398	91	10726489	167	10762949	720
10721098	89	10722445	699	10724096	70	10725401	91	10726497	167	10762973	720
10721119	89	10722461	704	10724109	626	10725419	91	10726500	167	10762981	720
10721127	89	10722470	703	10724117	626	10725427	91	10726518	174	10763010	720
10721135	89	10722509	150	10724125	79	10725435	641	10726526	174	10763028	746
10721143	89	10722517	150	10724133	79	10725443	641	10726534	174	10763052	746
10721151	94	10722525	679	10724141	79	10725451	96	10726542	174	10763061	746
10721160	94	10722541	679	10724150	79	10725460	96	10726551	179	10763095	746
10721178	94	10722550	682	10724168	79	10725478	96	10726569	179	10763108	748
10721186	100	10722568	156	10724176	79	10725486	96	10726577	179	10763116	748
10721194	100	10722576	684	10724184	633	10725494	96	10726585	179	10763141	748
10721207	100	10722584	686	10724192	633	10725507	96	10726593	183	10763159	748
10721215	100	10722605	154	10724205	87	10725515	645	10726606	183	10763183	749
10721223	100	10722621	159	10724213	87	10725523	645	10726631	698	10763191	749
10721231	100	10722630	159	10724221	87	10725531	148	10726649	698	10763212	749
10721291	108	10722656	187	10724230	87	10725540	148	10726657	695	10763221	749
10721303	108	10722664	187	10724248	87	10725558	152	10726681	695	10763239	749
10721311	108	10722681	187	10724256	87	10725574	155	10726690	693	10763255	749
10721522	610	10722699	187	10724264	638	10725582	155	10726702	693	10763301	731
10721531	610	10722701	701	10724272	638	10725591	157	10726711	690	10763319	731
10721549	617	10722728	701	10724281	92	10725603	157	10726729	690	10763335	731
10721573	628	10722736	164	10724299	92	10725611	185	10726737	687	10763343	731
10721581	628	10722744	164	10724301	92	10725620	185	10726745	687	10763520	722
10721590	635	10722752	164	10724310	92	10725638	161	10726753	700	10763538	722
10721602	635	10722761	164	10724328	92	10725646	161	10726761	700	10763546	722
10721611	640	10722787	688	10724336	92	10725654	166	10726770	685	10763554	722
10721629	640	10722795	688	10724352	642	10725662	166	10726788	685	10763571	731
10721637	643	10722808	170	10724379	642	10725671	173	10726796	683	10763589	731
10721645	648	10722816	170	10724387	96	10725689	173	10726809	683	10763597	733
10721653	648	10722824	170	10724395	96	10725697	178	10726817	681	10763600	733
10721670	652	10722832	170	10724408	96	10725700	178	10726825	678	10763634	714
10721717	58	10722841	691	10724416	96	10725718	183	10726833	678	10763669	741
10721725	58	10722859	691	10724424	96	10725726	183	10726850	516	10763677	741
10721733	58	10722875	176	10724432	96	10725734	178	10726868	532	10763685	741
10721741	621	10722883	176	10724441	645	10725742	178	10726876	538	10763693	741
10721792	57	10722891	176	10724459	645	10725769	173	10726892	546	10763706	747
10721805	57	10722912	176	10724467	34	10725777	173	10726905	552	10763722	747
10721813	57	10722921	694	10724475	34	10725785	166	10726913	552	10763731	747
10721821	621	10722939	694	10724483	34	10725793	166	10726921	558	10763749	747
10721872	160	10722947	181	10724491	34	10725806	161	10727211	344	10763757	728
10721881	160	10722963	181	10724504	34	10725814	161	10727246	343	10763765	728
10721899	156	10722971	696	10724512	34	10725822	185	10727334	295	10763773	748

Art.-Nr.	Seite	Art.-Nr.	Seite	Art.-Nr.	Seite	Art.-Nr.	Seite	Art.-Nr.	Seite	Art.-Nr.	Seite
10763781	748	10799645	846	10806518	855	10818455	584	11536524	628	11538028	702
10763790	749	10800263	882	10806526	856	10819968	754	11536548	163	11538077	265
10763802	749	10802007	298	10806534	856	10819976	754	11536555	163	11538089	266
10763829	749	10802015	298	10806542	856	11507865	762	11536585	688	11538107	266
10763837	749	10802023	298	10806569	856	11507883	762	11536603	150	11538119	267
10763845	757	10802031	307	10806577	856	11507895	762	11536615	679	11538211	267
10763853	757	10802040	307	10806585	856	11509247	860	11536639	81	11538223	266
10763861	759	10802074	305	10806593	856	11509387	860	11536652	81	11538636	134
10763870	759	10802091	305	10806606	856	11509399	860	11536676	81	11538648	64
10763909	724	10802189	301	10806622	856	11509405	860	11536779	634	11538655	64
10763941	724	10802200	301	10806631	856	11509417	860	11536780	169	11538661	64
10763968	724	10802234	301	10806657	856	11509430	860	11536792	169	11538673	63
10764194	742	10802242	304	10806665	856	11509454	860	11536809	690	11538685	357
10764223	742	10802251	299	10806673	856	11509478	860	11536810	81	11538697	357
10764231	742	10802269	299	10806681	856	11509491	860	11536822	81	11538703	35
10764240	742	10802277	308	10806690	856	11509545	860	11536834	255	11538715	35
10764485	739	10802314	306	10806702	856	11509557	861	11536846	81	11538740	63
10764531	739	10802322	302	10806711	856	11509569	861	11536858	634	11538764	63
10764557	739	10802373	294	10806729	713	11509594	861	11536865	255	11538776	53
10764573	739	10803384	712	10806745	856	11509600	861	11536895	256	11538788	53
10764792	755	10803413	712	10806770	726	11509624	861	11536901	169	11538795	114
10764821	755	10803747	298	10806892	856	11509648	861	11536925	169	11538806	114
10764830	755	10803771	298	10806913	856	11513159	754	11536949	690	11538818	118
10764848	755	10803801	298	10806921	856	11513160	754	11536962	88	11538825	623
10765074	729	10804184	723	10806930	856	11513184	754	11536986	88	11538831	623
10765103	729	10804192	723	10806948	856	11513287	723	11536998	88	11538843	623
10765120	729	10804205	723	10806956	856	11513305	723	11537000	639	11538855	624
10765349	730	10804395	298	10806972	856	11513317	723	11537012	175	11538880	83
10765373	730	10804408	298	10806981	856	11516926	417	11537024	175	11538892	39
10765390	730	10804424	298	10806999	856	11517755	764	11537036	693	11538909	39
10765701	794	10804432	307	10807043	856	11517761	764	11537073	88	11538910	39
10765736	794	10804571	307	10807051	856	11517773	764	11537085	255	11538922	110
10765752	794	10804580	307	10807086	856	11519538	36	11537103	88	11538946	110
10766587	792	10804598	307	10807094	856	11521995	765	11537115	88	11538958	62
10766624	792	10804715	307	10807107	856	11522045	765	11537139	639	11538965	52
10766641	792	10804723	307	10807115	856	11522057	765	11537140	175	11538971	113
10782317	720	10804811	305	10807220	252	11522082	765	11537164	175	11538983	113
10783432	795	10804838	305	10807262	252	11522094	765	11537176	260	11538995	112
10783475	795	10804846	305	10807449	886	11522100	765	11537195	693	11539008	104
10783491	795	10804854	305	10807529	252	11522185	765	11537206	261	11539015	104
10790042	798	10804871	305	10807609	714	11522203	765	11537218	260	11539021	121
10790077	798	10804889	305	10808281	254	11522215	765	11537243	261	11539033	121
10790085	798	10804900	302	10808302	254	11523438	862	11537346	263	11539045	121
10790093	798	10804969	302	10808311	254	11523475	861	11537358	263	11539057	55
10790106	797	10804985	302	10808433	299	11523529	862	11537365	263	11539069	55
10790131	797	10805099	290	10808450	299	11523542	862	11537395	264	11539070	55
10790149	797	10805110	290	10808484	299	11523585	861	11537437	93	11539082	47
10790157	797	10805128	290	10808492	303	11523615	862	11537450	93	11539100	458
10790510	551	10805152	290	10808505	303	11523657	861	11537462	93	11539112	458
10798028	882	10805224	290	10808521	303	11525405	539	11537474	643	11539124	375
10798044	882	10805241	290	10808548	303	11529507	732	11537498	180	11539136	503
10798052	882	10805283	304	10808556	303	11533225	747	11537504	180	11539148	503
10798079	882	10805304	304	10808564	303	11535829	253	11537528	696	11539155	356
10798159	882	10805494	304	10808759	308	11535994	36	11537535	99	11539161	469
10798167	882	10805566	292	10808775	308	11536032	36	11537541	99	11539173	85
10798175	882	10805591	292	10808783	308	11536044	253	11537590	256	11539185	85
10798239	882	10805603	292	10808812	309	11536056	253	11537607	257	11539197	376
10798247	882	10805620	309	10808839	309	11536081	36	11537620	257	11539215	384
10798255	882	10805638	309	10808863	309	11536093	253	11537632	257	11539227	132
10798263	882	10805646	309	10808871	310	11536111	610	11537644	258	11539239	132
10798386	882	10805654	309	10808927	716	11536135	150	11537723	99	11539240	133
10798394	882	10805662	309	10808935	310	11536238	679	11537747	258	11539264	736
10798407	882	10805671	309	10808943	310	11536251	36	11537759	647	11539276	736
10798415	882	10805806	310	10808978	306	11536263	36	11537760	184	11539306	66
10798423	882	10805814	310	10809014	306	11536275	36	11537784	258	11539318	843
10798431	882	10805831	310	10809022	759	11536299	610	11537796	258	11539325	786
10798440	882	10805873	310	10809057	292	11536317	49	11537826	258	11539343	786
10798458	882	10805890	310	10809065	292	11536329	49	11537838	698	11539355	138
10798466	882	10805911	310	10809073	292	11536330	49	11537845	99	11539367	138
10798474	882	10806016	855	10809081	293	11536342	616	11537851	264	11539379	136
10798642	847	10806032	855	10809102	293	11536354	153	11537863	99	11539380	136
10798802	847	10806041	855	10809111	293	11536366	681	11537875	99	11539392	136
10798829	847	10806059	855	10809188	306	11536378	72	11537887	647	11539409	133
10798837	847	10806104	855	10809268	259	11536385	72	11537899	184	11539410	133
10798845	847	10806121	855	10809276	259	11536391	72	11537929	698	11539434	85
10798853	847	10806155	855	10809313	260	11536408	628	11537930	107	11539446	85
10799485	261	10806260	301	10809321	260	11536415	163	11537942	107	11539471	67
10799590	846	10806411	301	10809356	259	11536421	163	11537954	265	11539501	671
10799602	846	10806471	301	10809372	259	11536457	688	11537966	107	11539513	671
10799611	846	10806489	301	10809401	259	11536469	72	11537991	265	11539525	671
10799629	846	10806497	301	10809410	259	11536482	72	11538004	652	11539549	660
10799637	846	10806500	301	10809495	261	11536494	72	11538016	189	11539550	660



# Index - aufsteigend nach Artikel-Nrn.

Art.-Nr.	Seite	Art.-Nr.	Seite	Art.-Nr.	Seite	Art.-Nr.	Seite	Art.-Nr.	Seite
11539562	660	11558702	861	11565725	485	11623718	318	11662281	162
11539586	849	11560174	439	11565731	485	11623725	317	11662372	162
11539598	848	11560198	439	11565743	485	11623731	317	11662615	152
11539604	848	11560757	440	11565755	485	11623755	317	11662633	152
11539616	853	11560855	440	11567909	797	11623780	317	11662645	149
11539628	853	11560885	440	11568239	758	11623858	317	11662657	149
11539635	854	11560897	440	11568276	758	11623883	317	11662700	148
11539999	783	11562948	133	11568295	759	11623937	317	11662852	148
11540005	786	11562955	133	11568689	759	11623949	317	11663145	175
11540011	198	11562961	134	11568732	726	11623950	318	11663157	175
11540023	783	11562973	133	11568756	726	11623986	318	11663194	168
11540035	123	11562985	138	11569207	714	11624000	318	11663200	168
11540047	786	11562997	138	11569268	716	11624012	318	11663285	159
11540059	198	11563005	138	11569323	712	11624929	345	11663297	159
11540084	64	11563011	138	11569360	712	11625004	345	11663649	167
11540096	64	11563047	140	11569925	713	11625077	345	11663662	167
11540102	122	11563059	140	11569943	713	11625132	345	11663911	174
11540114	122	11563357	131	11569955	713	11625181	345	11663923	174
11540126	122	11563527	132	11570374	732	11625193	345	11664034	187
11540138	122	11563539	132	11570386	732	11625211	346	11664058	187
11540145	786	11563540	132	11570428	732	11625235	346	11664125	186
11540151	725	11563746	131	11571883	42	11625442	346	11664137	186
11540163	725	11563758	131	11571913	42	11625485	346	11664174	180
11540175	744	11563765	131	11571937	42	11625795	543	11664186	180
11540187	744	11563771	131	11571949	613	11625806	550	11664228	179
11540205	123	11563783	131	11571962	613	11625818	548	11664235	179
11540217	122	11563801	131	11572012	859	11625825	547	11664502	158
11540229	122	11563916	131	11572516	859	11626082	342	11664514	158
11540230	63	11563935	131	11572535	859	11626100	342	11664545	157
11540242	63	11563965	724	11575438	671	11626124	342	11664551	157
11540254	63	11564027	724	11575451	671	11626136	342	11665215	160
11540266	63	11564064	130	11575499	384	11627487	140	11665221	160
11540278	63	11564076	130	11575657	859	11627712	140	11665257	165
11540285	63	11564088	130	11575682	859	11627736	140	11665269	165
11540291	63	11564118	130	11575694	859	11628224	721	11665282	165
11540315	63	11564131	130	11575712	102	11632008	244	11665300	164
11540321	63	11564143	130	11575724	112	11632021	244	11665312	164
11541398	732	11564210	130	11575736	119	11632045	244	11665439	171
11541435	732	11564222	130	11576388	44	11633001	69	11665440	171
11541544	291	11564234	130	11576406	44	11633050	69	11665452	171
11544405	792	11564325	738	11576418	43	11633128	36	11665464	171
11545148	62	11564337	738	11576425	43	11633141	72	11665476	170
11545155	139	11564489	130	11576947	139	11633153	81	11665488	170
11545161	139	11564490	130	11576959	139	11634170	763	11665592	178
11545173	112	11564507	130	11592072	893	11634236	765	11665609	178
11545185	104	11564556	131	11592199	893	11634248	763	11665610	178
11545197	104	11564568	131	11592369	893	11634418	763	11665634	177
11545203	119	11564575	503	11592370	893	11634492	764	11665658	177
11545215	45	11564581	503	11592497	893	11634509	764	11665865	189
11545239	56	11564593	503	11592989	893	11634510	764	11665877	189
11545240	98	11564605	503	11596508	225	11634595	765	11665907	188
11545264	117	11564611	129	11596515	225	11634601	765	11665919	188
11545276	45	11564829	64	11596521	225	11634832	765	11665956	182
11545288	56	11564866	64	11602399	43	11634844	765	11665975	182
11545295	98	11564878	64	11602405	43	11634856	765	11666025	181
11545306	623	11564885	35	11610359	721	11634868	765	11666031	181
11545318	624	11564891	52	11614171	97	11634875	765	11666584	192
11545325	63	11564908	113	11614183	97	11634893	765	11666645	192
11545331	64	11564915	118	11614225	77	11635903	98	11666705	191
11545343	64	11564921	118	11614249	77	11635927	762	11666717	191
11545355	64	11564933	105	11619788	663	11635939	762		
11545367	384	11564945	105	11619795	663	11635988	762		
11550454	375	11565007	376	11619806	605	11635995	763		
11551537	439	11565020	117	11621904	738	11636014	763		
11555166	240	11565032	68	11621916	738	11636026	763		
11555185	240	11565044	68	11621928	738	11636221	764		
11555208	240	11565056	668	11622593	347	11636233	764		
11555233	240	11565075	668	11622623	353	11636245	764		
11555403	240	11565081	668	11622659	360	11636257	764		
11555415	240	11565093	668	11622660	359	11636269	764		
11555543	240	11565123	668	11623548	348	11636270	764		
11555555	240	11565135	668	11623555	346	11636282	361		
11555658	137	11565147	668	11623561	320	11636336	402		
11555804	243	11565159	624	11623573	319	11636348	406		
11555828	243	11565160	503	11623585	319	11636355	407		
11555853	243	11565184	503	11623597	320	11636440	361		
11555865	243	11565500	39	11623640	326	11636464	404		
11556122	439	11565555	121	11623652	325	11636518	372		
11558398	736	11565561	55	11623664	325	11661902	151		
11558404	736	11565573	47	11623688	318	11661951	151		
11558416	735	11565603	454	11623695	318	11661975	161		
11558696	861	11565627	854	11623706	318	11662220	161		

Modell	Seite	Modell	Seite	Modell	Seite
50	664	0769S/USV919 100NM	726	1400/42/42S	578
53	664	0810/961N/U10/0810/962NS/PNS	780	1400/42H	290
54	671	0810/U10	745	1400/42H/42HKVS	34
58	664	0810/U76	745	1400/42KV/42KVS	35
113	64	0810/US10	744	1400F/55	338
138	81	0810S/U10 100NM	742	1400GF2/55	339
150	49	0810S/U10 TBT1	743	1401/353KH	87
199	69	0810S/US10 100NM	742	1401/42/42S	583
403	828	0810SV/U10	744	1401/42H	304
430	786	0810SVS/U10	743	1401/42H/42HKVS	87
454	828	099/66N/U26/099/66NS/49PNS	779	1401/42KV/42KVS	88
535	786	099/US952	740	1401F/3310	304
1117	132	099KH/303N/1540	346	1401GF2/55	369
1138	72	099KH/3357N/1313G	348	1405/273P	62
1140	98	099KH/3357N/1500	360	1405/42KV/42KVS	63
1301	93	099KH/3357N/1540	344	150/353KH	47
1400	36	099KH/66N/U26/0530/66NS/49PNS	776	150/42/42S	579
1510	114	099KH/66N/U26/0710/66NS/49PNS	781	150/42H	292
1530	44	099KH/66N/U26/0739/66NS/49PNS	777	150/42H/42HKVS	48
1643	57	099KH/66N/U26/099/66NS/49PNS	779	150/42KV/42KVS	48
1810	78	099KH/961N/U10/0810/962NS/PNS	780	1500/3357N	359
5004	212	099KH/U26	740	1500/3357SN	297
5010	213	099S/U26 SecuTBT®	739	1500/3359ZA/3357N ES1 (SK2)	326
5110	213	099S/U52Z 200NM	738	1505/273P	52
5210	214	099S/US952 100NM	739	1505/42KV/42KVS	53
5310	214	1117/202KP/AP	131	1510/273P	113
013/51N/U34/013/51NS/51PNS	778	1117/202SP	130	1510/3334	112
013/U14K	737	1117/202SP/KK	131	1510/42/42S	587
013/U34	736	1117/227/202SP	129	1510/42H	309
0138/US956	741	1124/843KV/843KVS	134	1510/42KV/42KVS	114
013KH/51N/U34/013/51NS/51PNS	778	113/202KP/AP	64	1515/273P	117
013KH/U34	737	113/202SP	63	1515/42KV/42KVS	118
013S/U11Z 200NM	734	113/2246	357	1515H/42H	310
013S/U34	735	113/2246/KK	357	1530/273P	43
013S/U34 100NM	734	113/2246SN	297	1530/42KV/42KVS	44
013S/U34 TBT1	735	1138/273P	70	1540/303N	345
013SV/U34	736	1138/353K	71	1540/3357N	344
0140/US956	749	1138/353KH	69	1540/3357SN	295
0301/US956	748	1138/42/42S	581	1540/3359ZA/3357N ES1 (SK2)	318
038/U30	746	1138/42H	298	1617/17KV/17KVS	139
038/US956	746	1138/42H/42HKVS	70	1643/202KH	55
0400/U30	721	1138/42KV/42KVS	71	1643/52	293
0400/US956	720	1138F/3310	298	1643/52/52KVS	56
050/US956	728	1138F/55	361	1643/52/52S	580
0510/US952	758	1138GF2/55	362	1643/52KV/52KVS	56
0530/66N/U26/0530/66NS/49PNS	776	113H	66	1670/19KV/19KVS	23
0530/FR-408	723	113KH/2246/113	358	1672/19KV/19KVS	29
0530/US952	725	1140/273P	97	1710/273KP	105
0530S/FR-408 100NM	723	1140/353K	97	1710/273P	105
0530S/U26 SecuTBT®	724	1140/353KH	96	1710/3334	104
0530S/US952 100NM	724	1140/42/42S	585	1710/42/42S	586
0530SV/U26	725	1140/42H	307	1710/42KV/42KVS	106
055/U34	770	1140/42H/42HKVS	96	1710RH/3346	376
055S/U34	769	1140/42KV/42KVS	98	1766/17KV/17KVS	138
0643/US944	731	1140F/3310	307	1766/3022P	138
0670/US956	713	1140F/55	372	1810/273KP	77
0672/US956	715	1140GF2/55	373	1810/273P	77
0710/U26	752	1171/17KV/17KVS	137	1810/42KV/42KVS	78
0710ES/6	753	1171/3022P	137	1810H/42/42S	582
0710EVKS/6	753	117L	135	1810H/42H	301
0710LVK/U71Z	752	1301/353KH	91	1962/3346	384
0710RH/66N/U26/0710/66NS/49PNS	781	1301/42/42S	584	199/273P	68
0710S/U26	751	1301/42H	305	199/42KV/42KVS	68
0710S/U26 100NM	750	1301/42H/42HKVS	92	201PI	135
0710S/U26 TBT1	750	1301/42KV/42KVS	92	202H	67
0710SV/U26	751	1301F/3310	305	202KP	65
0715/US945	730	1301GF2/55	371	202KP/AP	66
0715S/US945 100NM	730	1313G/3357N	348	202SP	65
0737/FR-409	754	1313G/3357SN	295	3247N	244
0737/US947	757	1313G/3359ZA/3357N ES1 (SK2)	320	35/9	786
0737FA/51N/U34/0737/51NS/51PNS	782	1313G/44	349	421P	198
0737KH/51N/U34/0737/51NS/51PNS	782	1313G/55	349	42HS	254
0737S/FR-409 100NM	754	138/353KH	79	42KV	122
0737S/U947 SecuTBT®	755	138/42H	302	42KVS	122
0737S/US947-1 100NM	755	138/42H/42HKVS	79	42NSA/42HS ES1 (SK2)	252
0737SV/U947	756	138F/3310	301	42NSB/42HS ES1 (SK2)	252
0737SVS/U947	756	138GF/55	365	42NSB-ZA/42HS ES1 (SK2)	252
0739/66N/U26/0739/66NS/49PNS	777	138GF2/55	366	42ZNSB	253
0739/US954	729	138L/300K	80	42ZNSB/42HS	253
0739S/US954 100NM	729	138L/42/42S	582	42ZNSB-ZA	253
0769/U959	727	138L/42KV/42KVS	80	42ZNSB-ZA/42HS	253
0769/USV919	727	1400/353KH	34	43L/202KH/1643	619

# Index - aufsteigend nach Modell

Modell	Seite	Modell	Seite	Modell	Seite
43L/52/52KVS/1643	620	58/42KV/42KVS/1301	642	Bef.-Set Sertos® (Knopf/Griff, Griff/Griff)	860
43L/52KV/52KVS/1643	620	58/42KV/42KVS/138L	634	Beschlag-Säulen-Display	892
44S	269	58/42KV/42KVS/1400	609	Blindsteckmutter M5	884
44SDS	267	58/42KV/42KVS/1401	639	Blindsteckmutter M6	884
44S-SK	269	58/42KV/42KVS/150	616	Bohr- und Montagehilfe	843
44S-SR	268	58/42KV/42KVS/1510	655	Bohrhilfe (Z-RFL18)	844
44S-SR-ZA	268	58/42KV/42KVS/1515	657	Bohrhilfe und Bohrer (Türbeschläge)	843
44S-ZA	267	58/42KV/42KVS/1530	614	Bohrhilfen u. Flachsenker (Bügelgr./Schutzros.)	842
50/11	661	58/42KV/42KVS/1710	651	Bügelgriff-Befestigungs-System-Nr. 1	838
50/19KV/19KVS/1670	602	58/42KV/42KVS/1810	632	Bügelgriff-Befestigungs-System-Nr. 10	841
50/42KV	661	58/42KV/42KVS/199	625	Bügelgriff-Befestigungs-System-Nr. 11	841
5004DR	212	58G/44	377	Bügelgriff-Befestigungs-System-Nr. 2	838
50G/44	376	58G/55	378	Bügelgriff-Befestigungs-System-Nr. 5	839
50G/55	377	61G/2221/2210/113 ES1 (SK2)	458	Bügelgriff-Befestigungs-System-Nr. 7	839
513G/3357N/1500	358	61G/2221/2210/1643 ES1 (SK2)	451	Bügelgriff-Befestigungs-System-Nr. 8	840
513G/3359ZA/3357N/1500 ES1 (SK2)	325	61G/2222ZA/2210/113 ES1 (SK2)	457	Bügelgriff-Befestigungs-System-Nr. 9	840
52NSA/52S ES1 (SK2)	255	61G/2222ZA/2210/1643 ES1 (SK2)	450	Demontage-Schlüssel	854
52NSB/52S ES1 (SK2)	254	76G/3331/3410/1138 ES1 (SK2)	460	Distanzplatte (für U26)	887
52NSB-ZA/52S ES1 (SK2)	254	76G/3331/3410/1140 ES1 (SK2)	485	Dreieck-Säule	892
52S	256	76G/3331/3410/1710 ES1 (SK2)	489	Dübel	886
52ZNSB	256	76G/3331/3410/1810H ES1 (SK2)	466	E0138/US956	741
52ZNSB/52S	255	76G/3332ZA/3410/1138 ES1 (SK2)	459	E0140/US956	749
52ZNSB-ZA	255	76G/3332ZA/3410/1140 ES1 (SK2)	484	E0301/US956	748
52ZNSB-ZA/52S	255	76G/3332ZA/3410/1710 ES1 (SK2)	488	E0310/US956	733
53/11	661	76G/3332ZA/3410/1810H ES1 (SK2)	465	E038/U30	747
53/273KP/1710	651	76G/3346/1710RH	375	E038/US956	747
53/273KP/1810	631	76G/3357N/1540	343	E0400/FR-408	721
53/273P/1138	626	76G/3359ZA/3357N/1540 ES1 (SK2)	318	E0400/U30	722
53/273P/1140	646	78G/2221A/2440/1117 ES0 (SK1)	503	E0400/US956	722
53/273P/1510	655	78G/2222A/2440/1117 ES0 (SK1)	502	E0430/US956	757
53/273P/1515	657	78G/2246/113	356	E0440/US956	714
53/273P/1530	613	78G/2246/113/KK	356	E050/US956	728
53/273P/1710	650	86G/3331/3310/1301 ES1 (SK2)	481	E0643/US944	731
53/273P/1810	631	86G/3331/3310/138 ES1 (SK2)	470	E0730/U23	769
53/273P/199	624	86G/3331/3310/138L ES1 (SK2)	469	E0800/US956	759
538G/3357N/1313G	347	86G/3331/3310/1400 ES1 (SK2)	438	E0850/U23	768
538G/3357N/1540	343	86G/3331/3310/1401 ES1 (SK2)	477	E099KH/3357N/1313G	352
538G/3359ZA/3357N/1313G ES1 (SK2)	319	86G/3331/3310/1405 ES1 (SK2)	456	E1138/353H	72
538G/3359ZA/3357N/1540 ES1 (SK2)	317	86G/3331/3310/150 ES1 (SK2)	445	E1138/353KH	73
54/11	671	86G/3331/3310/1505 ES1 (SK2)	449	E1138/42H/42HKVS	73
54/227/201PI/117L	670	86G/3331/3310/1510 ES1 (SK2)	493	E1138F/3310	299
54/227/202SP/1117	668	86G/3332ZA ES1 (SK2)	589	E1138F/55	363
54/227/202SP/113	623	86G/3332ZA/3310/1301 ES1 (SK2)	480	E1138GF2/55	364
54/227K/202KP/AP/1117	668	86G/3332ZA/3310/138 ES1 (SK2)	468	E1138Z	76
54/227K/202KP/AP/113	624	86G/3332ZA/3310/138L ES1 (SK2)	467	E1138Z/302	74
554/303N/1540	345	86G/3332ZA/3310/1400 ES1 (SK2)	437	E1138Z/353K	74
554/3346/1962	384	86G/3332ZA/3310/1400 ES2 (SK3)	436	E1138Z/42/42S	581
554/3357N/1313G	346	86G/3332ZA/3310/1401 ES1 (SK2)	476	E1138Z/42H	299
554/3357N/1540	342	86G/3332ZA/3310/1405 ES1 (SK2)	455	E1138Z/42KV//42KVS	75
554/3359ZA/3357N/1313G ES1 (SK2)	319	86G/3332ZA/3310/150 ES1 (SK2)	444	E1138Z/849N	75
554/3359ZA/3357N/1540 ES1 (SK2)	317	86G/3332ZA/3310/1505 ES1 (SK2)	448	E1140/353H	99
55S	271	86G/3332ZA/3310/1510 ES1 (SK2)	492	E1140/353KH	100
55SDS	270	86G/3357N/1313G	347	E1140/42H/42HKVS	100
55S-SK	271	86G/3357N/1500	359	E1140F/3310	308
55S-SR	271	86G/3359ZA/3357N/1313G ES1 (SK2)	320	E1140F/55	374
55S-SR-ZA	270	86G/3359ZA/3357N/1500 ES1 (SK2)	325	E1140GF2/55	375
55S-ZA	270	97/1	768	E1140Z	103
58/19KV/19KVS/1672	604	Aufsteckhülse	853	E1140Z/302	101
58/202	660	AUS950S 100NM	762	E1140Z/353K	101
58/202K	660	AUS950S 100NM SecuTBT®	763	E1140Z/42/42S	585
58/300K/138L	633	Bef.-Set M5 (Kombi-Sch.; FDW-Vollstift, abg.)	883	E1140Z/42H	308
58/3331K/353K-1/138L ES1 (SK2)	471	Bef.-Set M5 (Kombi-Sch., FDW-Vollstift)	883	E1140Z/42KV//42KVS	102
58/3332KZA/353K-1/138L ES1 (SK2)	470	Bef.-Set M6 (FS-Schutzb., FDW-Profilvollstift)	882	E1140Z/848N	102
58/353K/1138	627	Bef.-Set M6 (FS-Schutzb., Profilverstift)	882	E1301/353H	93
58/353K/1140	646	Bef.-Set M6 (Profiltür-Grt., FDW-Profilstift)	864	E1301/353KH	94
58/353KH/1138	625	Bef.-Set M6 (Profiltür-Grt., Griffplatte, Vollstift)	864	E1301/42H/42HKVS	94
58/353KH/1140	645	Bef.-Set M6 (Profiltür-Grt., Kurzhals, Vollstift)	865	E1301F/3310	306
58/353KH/1301	641	Bef.-Set M6 (Profiltür-Grt., Vollstift)	865	E1301GF2/55	371
58/353KH/138	632	Bef.-Set M6 (Profiltür-Sch./-Grt., FDW-Profil)	863	E1301Z	95
58/353KH/1400	608	Bef.-Set M6 (Profiltür-Sch./-Grt., Profilverstift)	863	E1301Z/42/42S	584
58/353KH/1401	638	Bef.-Set M6 (Sch./Grt. m. Stahlanb., FDW-Pr.)	881	E1301Z/42H	306
58/353KH/150	615	Bef.-Set M6 (Sch., FDW-Profilstift)	874	E1301Z/42KV//42KVS	95
58/42H/42HKVS/1138	626	Bef.-Set M6 (Schutzbeschläge, FDW-Vollstift)	870	E1310Z	61
58/42H/42HKVS/1140	645	Bef.-Set M6 (Schutzbeschläge, Profilverstift)	875	E1310Z/302	60
58/42H/42HKVS/1301	642	Bef.-Set M6 (Schutzbeschläge, Vollstift)	871	E1310Z/42KV//42KVS	61
58/42H/42HKVS/138	633	Bef.-Set M6 (Sch.; FDW-Vollstift, abgesetzt)	872	E1313G/3357N	351
58/42H/42HKVS/1400	608	Bef.-Set M6 (Sch.; Vollstift, abgesetzt)	869	E1313G/3357SN	296
58/42H/42HKVS/1401	638	Befestigungs-Set Sertos® (Bad/WC)	861	E1313G/3359ZA/3357N ES1 (SK2)	322
58/42H/42HKVS/150	615	Befestigungs-Set Sertos® (FS, Griff/Griff)	862	E1313G/44	352
58/42KV	662	Befestigungs-Set Sertos® (FS, Knopf/Griff)	861	E1313G/55	353
58/42KV/42KVS/1138	627	Befestigungs-Set Sertos® (Griff/Griff)	860	E138/353H	81
58/42KV/42KVS/1140	647	Befestigungs-Set Sertos® (Knopf/Griff)	860	E138/353KH	82



Modell	Seite	Modell	Seite	Modell	Seite
E138/42H/42HKVS	82	E1800Z/42KV/42KVS	115	E554/3359ZA/3357N/1313G ES1 (SK2)	321
E1388Z/17KV/17KVS	128	E1850Z/17KV/17KVS	133	E55S	277
E138F/3310	302	E1850Z/302	132	E55SDS	275
E138GF/3357SN	303	E19S	286	E55S-SK	277
E138GF/3359ZA/3357N ES1 (SK2)	327	E29NSB/42HS ES1 (SK2)	257	E55S-SR	276
E138GF/55	367	E29NSB-ZA/42HS ES1 (SK2)	256	E55S-SR-ZA	276
E138GF2/55	368	E29ZNSB	258	E55S-ZA	275
E138Z	84	E29ZNSB/42HS	258	E5606	233
E138Z/353K	83	E29ZNSB-ZA	258	E5718	234
E138Z/42/42S	583	E29ZNSB-ZA/42HS	257	E5724	234
E138Z/42H	303	E42HS	261	E5724 XL (Sonderlänge)	235
E138Z/42KV/42KVS	83	E42KV	123	E5726	236
E138Z/849N	84	E42KVS	123	E5726 XL (Sonderlänge)	237
E1400/353H	36	E42NSA/42HS	260	E5764	238
E1400/353KH	37	E42NSA/42HS ES1 (SK2)	259	E5764 XL (Sonderlänge)	239
E1400/42H/42HKVS	37	E42NSB/42HS ES1 (SK2)	259	E5764AC	240
E1400F/3310	291	E42NSB-ZA/42HS ES1 (SK2)	259	E5766	241
E1400F/3357N	340	E42ZNSB	261	E5766 XL (Sonderlänge)	242
E1400F/3357SN	291	E42ZNSB/42HS	260	E5766AC	243
E1400F/3359ZA/3357N ES1 (SK2)	316	E42ZNSB-ZA	261	E58	665
E1400F/55	340	E42ZNSB-ZA/42HS	260	E58/302/1138Z	629
E1400GF2/55	341	E43L/202KH/1643	621	E58/302/1140Z	649
E1400Z	41	E43L/52/52KVS/1643	621	E58/302/1310Z	622
E1400Z/15KV/15KVS	39	E43L/52KV/52KVS/1643Z	622	E58/302/1400Z	611
E1400Z/302	38	E44S	274	E58/302/1430Z	653
E1400Z/353K	38	E44SDS	272	E58/3331K/353K-1/138Z ES1 (SK2)	474
E1400Z/42/42S	578	E44S-SK	274	E58/3332KZA/353K-1/138Z ES1 (SK2)	474
E1400Z/42H	292	E44S-SR	273	E58/3530/1440Z	604
E1400Z/42KV/42KVS	39	E44S-SR-ZA	273	E58/353H/1138	628
E1400Z/848N	40	E44S-ZA	272	E58/353H/1140	647
E1400Z/849N	41	E48/17KV/17KVS/1730Z	670	E58/353H/1301	643
E1401/353H	88	E48/17KV/17KVS/1850Z	669	E58/353H/138	634
E1401/353KH	89	E48/302/1850Z	669	E58/353H/1400	610
E1401/42H/42HKVS	89	E484	832	E58/353H/1401	639
E1401GF2/55	370	E487	832	E58/353H/1430	652
E1401Z/42KV/42KVS	90	E498	832	E58/353H/150	616
E1401Z/848N	90	E50/42KV	662	E58/353K/1138Z	630
E1420Z/42KV/42KVS	42	E5000	215	E58/353K/1140Z	649
E1430/353H	107	E5000 XL (Sonderlänge)	215	E58/353K/138Z	636
E1430/353KH	108	E5010	216	E58/353K/1400Z	612
E1430/42H/42HKVS	108	E5010 XL (Sonderlänge)	216	E58/353K/1430Z	654
E1430Z	111	E5011	217	E58/353K/150Z	618
E1430Z/302	109	E5011 XL (Sonderlänge)	218	E58/353KH/1138	628
E1430Z/353K	109	E5011D XL (Sonderlänge)	206	E58/353KH/1140	648
E1430Z/42/42S	586	E5011DR (4 Design-Rillen mittig)	219	E58/353KH/1301	643
E1430Z/42H	309	E5011DR (je 2 Design-Rillen an beiden Enden)	219	E58/353KH/138	635
E1430Z/42KV/42KVS	110	E5012	220	E58/353KH/1400	610
E1430Z/848N	110	E5012 XL (Sonderlänge)	221	E58/353KH/1401	640
E1430ZP/17KV/17KVS	140	E5012D XL (Sonderlänge)	207	E58/353KH/1430	652
E1430ZP/302	139	E5012DR (4 Design-Rillen mittig)	223	E58/353KH/150	617
E1433Z/17KV/17KVS	128	E5012DR (je 2 Design-Rillen an beiden Enden)	222	E58/42H/42HKVS/1138	629
E1440GF1/55	334	E5014	224	E58/42H/42HKVS/1140	648
E1440Z	29	E5015	224	E58/42H/42HKVS/1301	644
E1440Z/19	285	E5015 XL (Sonderlänge)	225	E58/42H/42HKVS/138	635
E1440Z/19/19S	575	E5019AD	225	E58/42H/42HKVS/1400	611
E1440Z/19KV/19KVS	27	E5040	226	E58/42H/42HKVS/1401	640
E1440Z/3530	27	E5061	226	E58/42H/42HKVS/1430	653
E1440Z/847N	28	E5061 XL (Sonderlänge)	227	E58/42H/42HKVS/150	617
E1444Z/17KV/17KVS	141	E5062	228	E58/42KV	662
E150/353H	49	E5062 XL (Sonderlänge)	229	E58/42KV/42KVS/1138Z	630
E150/353KH	50	E50G/44	378	E58/42KV/42KVS/1140Z	650
E150/42H/42HKVS	50	E50G/55	379	E58/42KV/42KVS/1301Z	644
E150GF2/55	342	E5100	229	E58/42KV/42KVS/1310Z	623
E150Z	52	E5110	230	E58/42KV/42KVS/138Z	636
E150Z/353K	51	E5119C	230	E58/42KV/42KVS/1400Z	612
E150Z/42/42S	579	E5200	231	E58/42KV/42KVS/1401Z	641
E150Z/42H	293	E5210	231	E58/42KV/42KVS/1420Z	613
E150Z/42KV/42KVS	51	E52NSA/52S ES1 (SK2)	262	E58/42KV/42KVS/1430Z	654
E1520Z/17KV/17KVS	136	E52NSB/52S ES1 (SK2)	262	E58/42KV/42KVS/150Z	618
E1555Z/17KV/17KVS	134	E52NSB-ZA/52S ES1 (SK2)	262	E58/849N	663
E1643/202KH	57	E52S	264	E58G/44	379
E1643/52/52KVS	58	E52ZNSB	264	E58G/55	380
E1643F/2210	294	E52ZNSB/52S	263	E600-E609 (Ziffern)	824
E1643Z	59	E52ZNSB-ZA	263	E610-E621 (Buchstaben)	824
E1643Z/52	294	E52ZNSB-ZA/52S	263	E61G/2221/2210/1643Z ES1 (SK2)	453
E1643Z/52/52S	580	E5310	232	E61G/2222ZA ES1 (SK2)	590
E1643Z/52KV/52KVS	58	E5311	232	E61G/2222ZA/2210/1643Z ES1 (SK2)	452
E1643Z/848N	59	E538G/3357N/1313G	350	E633	827
E1730Z/17KV/17KVS	136	E538G/3359ZA/3357N/1313G ES1 (SK2)	321	E663	831
E1800Z	115	E5511	233	E664	831
E1800Z/42/42S	587	E5513D	208	E665	831
E1800Z/42H	310	E554/3357N/1313G	350	E75NSB/52S ES1 (SK2)	265

# Index - aufsteigend nach Modell

Modell	Seite	Modell	Seite	Modell	Seite
E75NSB-ZA/52S ES1 (SK2)	264	FS-1400GF2/55	400	FS-E1313G/55	403
E75ZNSB	267	FS-1401/353KH	174	FS-E138/353H	169
E75ZNSB/52S	266	FS-1401/42H/42HS	175	FS-E138/353KH	170
E75ZNSB-ZA	266	FS-1401GF2/55	411	FS-E138/42H/42HS	171
E75ZNSB-ZA/52S	265	FS-150/353KH	152	FS-E138GF/55	409
E795	828	FS-150/42H/42HS	153	FS-E138GF2/55	409
E847NS	28	FS-1643/202KH	155	FS-E1400/353H	150
E848NS	91	FS-1643/52/52S	155	FS-E1400/353KH	151
E849NS	84	FS-1644/202KH	157	FS-E1400/42H/42HS	152
E86G/3331/3310/1138Z ES1 (SK2)	462	FS-1644/52/52S	158	FS-E1400F/55	401
E86G/3331/3310/1140Z ES1 (SK2)	487	FS-43L/202KH/1643	683	FS-E1400GF2/55	401
E86G/3331/3310/1301Z ES1 (SK2)	483	FS-43L/202KH/1644	685	FS-E1401/353H	175
E86G/3331/3310/138Z ES1 (SK2)	473	FS-43L/52/52S/1643	683	FS-E1401/353KH	176
E86G/3331/3310/1400Z ES1 (SK2)	443	FS-43L/52/52S/1644	685	FS-E1401/42H/42HS	178
E86G/3331/3310/1401Z ES1 (SK2)	479	FS-44S	424	FS-E1401F/55	412
E86G/3331/3310/1430Z ES1 (SK2)	491	FS-50G/44	420	FS-E1401GF2/55	413
E86G/3331/3310/1440Z ES1 (SK2)	433	FS-50G/55	421	FS-E1430/353H	189
E86G/3331/3310/150Z ES1 (SK2)	447	FS-55S	425	FS-E1430/353KH	190
E86G/3331/3310/1800Z ES1 (SK2)	495	FS-58/3331K/353K-1/138F ES1 (SK2)	541	FS-E1430/42H/42HS	190
E86G/3331A/3440/1388Z ES0 (SK1)	501	FS-58/3332KZA/353K-1/138F ES1 (SK2)	541	FS-E1431/353KH	191
E86G/3331A/3440/1433Z ES0 (SK1)	500	FS-58/353KH/1138	687	FS-E1431/42H/42HS	192
E86G/3331A/3440/1444Z ES0 (SK1)	505	FS-58/353KH/1140	697	FS-E1431GF2/55	420
E86G/3331A/3440/1555Z ES0 (SK1)	504	FS-58/353KH/1141	700	FS-E150/353H	153
E86G/3332ZA ES1 (SK2)	591	FS-58/353KH/1301	695	FS-E150/353KH	154
E86G/3332ZA/3310/1138Z ES1 (SK2)	461	FS-58/353KH/138	689	FS-E150/42H/42HS	154
E86G/3332ZA/3310/1140Z ES1 (SK2)	486	FS-58/353KH/1400	678	FS-E1643/202KH	156
E86G/3332ZA/3310/1301Z ES1 (SK2)	482	FS-58/353KH/1401	692	FS-E1643/52/52S	156
E86G/3332ZA/3310/1310Z ES1 (SK2)	454	FS-58/353KH/150	680	FS-E1644/202KH	159
E86G/3332ZA/3310/138Z ES1 (SK2)	472	FS-58/42H/42HS/1138	687	FS-E1644/52/52S	160
E86G/3332ZA/3310/1400Z ES1 (SK2)	442	FS-58/42H/42HS/1140	698	FS-E43L/202KH/1643	684
E86G/3332ZA/3310/1400Z ES2 (SK3)	441	FS-58/42H/42HS/1141	700	FS-E43L/202KH/1644	686
E86G/3332ZA/3310/1401Z ES1 (SK2)	478	FS-58/42H/42HS/1301	695	FS-E43L/52/52S/1643	684
E86G/3332ZA/3310/1430Z ES1 (SK2)	490	FS-58/42H/42HS/138	690	FS-E43L/52/52S/1644	686
E86G/3332ZA/3310/1440Z ES1 (SK2)	432	FS-58/42H/42HS/1400	678	FS-E44S	425
E86G/3332ZA/3310/150Z ES1 (SK2)	446	FS-58/42H/42HS/1401	693	FS-E50G/44	422
E86G/3332ZA/3310/1800Z ES1 (SK2)	494	FS-58/42H/42HS/150	681	FS-E50G/55	423
E86G/3357N/1313G	351	FS-58G/44	421	FS-E55S	426
E86G/3357N/1400F	339	FS-58G/55	422	FS-E58/3331K/353K-1/138F ES1 (SK2)	545
E86G/3359ZA/3357N/1313G ES1 (SK2)	322	FS-61G/2221/2210/1643F ES1 (SK2)	525	FS-E58/3332KZA/353K-1/138F ES1 (SK2)	545
E86G/3359ZA/3357N/138GF ES1 (SK2)	326	FS-61G/2221/2210/1644F ES1 (SK2)	529	FS-E58/353H/1138	688
E86G/3359ZA/3357N/1400F ES1 (SK2)	316	FS-61G/2222ZA/2210/1643F ES1 (SK2)	524	FS-E58/353H/1140	698
E86GAC/3332ZA/3310/1400F ES1 (SK2)	439	FS-61G/2222ZA/2210/1644F ES1 (SK2)	528	FS-E58/353H/1301	696
E86GAC/42H/42NSB-ZA/42HS/1400 ES1 (SK2)	440	FS-76G/3331/3310/1138F ES1 (SK2)	534	FS-E58/353H/138	690
efha-Spreizstift mit Sicherungskopf	851	FS-76G/3331/3310/1140F ES1 (SK2)	560	FS-E58/353H/1400	679
efha-Spreizstift mit Sicherungskopf (abges.)	851	FS-76G/3332ZA/3310/1138F ES1 (SK2)	533	FS-E58/353H/1401	693
EOL28/42KS	829	FS-76G/3332ZA/3310/1140F ES1 (SK2)	559	FS-E58/353H/1430	702
EOL28/55S	830	FS-86G/3331/3310/1141F ES1 (SK2)	565	FS-E58/353H/150	681
EU956V	761	FS-86G/3331/3310/1301F ES1 (SK2)	554	FS-E58/353KH/1138	688
EUS950S 100NM	764	FS-86G/3331/3310/138F ES1 (SK2)	540	FS-E58/353KH/1140	699
EUS950S 100NM SecuTBT®	764	FS-86G/3331/3310/1400F ES1 (SK2)	518	FS-E58/353KH/1141	701
FDW-Profilstift	849	FS-86G/3331/3310/1401F ES1 (SK2)	548	FS-E58/353KH/1301	696
FDW-Profilvollstift	850	FS-86G/3332ZA/3310/1141F ES1 (SK2)	564	FS-E58/353KH/138	691
FDW-Vollstift	847	FS-86G/3332ZA/3310/1301F ES1 (SK2)	553	FS-E58/353KH/1400	679
FDW-Vollstift (abgesetzt)	847	FS-86G/3332ZA/3310/138F ES1 (SK2)	539	FS-E58/353KH/1401	694
Fenstergriff-Muster	895	FS-86G/3332ZA/3310/1400F ES1 (SK2)	517	FS-E58/353KH/1430	702
Fenstergriff-Muster-Koffer	897	FS-86G/3332ZA/3310/1401F ES1 (SK2)	547	FS-E58/353KH/1431	703
Fenstergriff-Muster-Tafel	895	FS-86G/3332ZA/42H/42HS/1138 ES1 (SK2)	532	FS-E58/353KH/150	682
Fenstergriff-Schlüssel	834	FS-86G/3332ZA/42H/42HS/1140 ES1 (SK2)	558	FS-E58/42H/42HS/1138	689
Fensterrahmen-Dübel-Set	886	FS-86G/3332ZA/42H/42HS/1301 ES1 (SK2)	552	FS-E58/42H/42HS/1140	699
FS-1138/353KH	161	FS-86G/3332ZA/42H/42HS/138 ES1 (SK2)	538	FS-E58/42H/42HS/1141	701
FS-1138/42H/42HS	162	FS-86G/3332ZA/42H/42HS/1400 ES1 (SK2)	516	FS-E58/42H/42HS/1301	697
FS-1138F/55	404	FS-86G/3332ZA/42H/42HS/1401 ES1 (SK2)	546	FS-E58/42H/42HS/138	691
FS-1138GF2/55	404	FSAP-Vollstift (asymmetrisch)	852	FS-E58/42H/42HS/1400	680
FS-1140/353KH	183	FSAP-Vollstift (symmetrisch)	852	FS-E58/42H/42HS/1401	694
FS-1140/42H/42HS	183	FS-E1138/353H	163	FS-E58/42H/42HS/1430	703
FS-1140F/55	416	FS-E1138/353KH	164	FS-E58/42H/42HS/1431	704
FS-1140GF2/55	416	FS-E1138/42H/42HS	165	FS-E58/42H/42HS/150	682
FS-1141/353KH	186	FS-E1138F/55	405	FS-E58G/44	423
FS-1141/42H/42HS	186	FS-E1138GF2/55	405	FS-E58G/55	424
FS-1141GF2/55	418	FS-E1140/353H	184	FS-E61G/2221/2210/1643F ES1 (SK2)	527
FS-1301/353KH	179	FS-E1140/353KH	184	FS-E61G/2221/2210/1644F ES1 (SK2)	531
FS-1301/42H/42HS	180	FS-E1140/42H/42HS	185	FS-E61G/2222ZA/2210/1643F ES1 (SK2)	526
FS-1301GF2/55	414	FS-E1140F/55	417	FS-E61G/2222ZA/2210/1644F ES1 (SK2)	530
FS-1313G/44	402	FS-E1140GF2/55	417	FS-E86G/3331/3310/1138F ES1 (SK2)	537
FS-1313G/55	402	FS-E1141/353KH	188	FS-E86G/3331/3310/1140F ES1 (SK2)	563
FS-138/353KH	167	FS-E1141/42H/42HS	188	FS-E86G/3331/3310/1141F ES1 (SK2)	567
FS-138/42H/42HS	167	FS-E1141GF2/55	419	FS-E86G/3331/3310/1301F ES1 (SK2)	557
FS-138GF/55	406	FS-E1301/353H	180	FS-E86G/3331/3310/138F ES1 (SK2)	544
FS-138GF2/55	406	FS-E1301/353KH	181	FS-E86G/3331/3310/1400F ES1 (SK2)	521
FS-1400/353KH	148	FS-E1301/42H/42HS	182	FS-E86G/3331/3310/1401F ES1 (SK2)	551
FS-1400/42H/42HS	149	FS-E1301GF2/55	415	FS-E86G/3331/3310/1400F ES1 (SK2)	513
FS-1400F/55	400	FS-E1313G/44	403	FS-E86G/3331/3310/150F ES1 (SK2)	523

Modell	Seite	Modell	Seite	Modell	Seite
FS-E86G/3332ZA/3310/1138F ES1 (SK2)	536	M1313G/3357SN	296	M90/302/151	656
FS-E86G/3332ZA/3310/1140F ES1 (SK2)	562	M1313G/3359ZA/3357N ES1 (SK2)	324	M90/302/1515	658
FS-E86G/3332ZA/3310/1141F ES1 (SK2)	566	M151/302	116	M90/343/156	600
FS-E86G/3332ZA/3310/1301F ES1 (SK2)	556	M151/42/42S	588	M90/42KV/42KVS/151	656
FS-E86G/3332ZA/3310/138F ES1 (SK2)	543	M151/42KV/42KVS	116	Mehrzweckschraube	854
FS-E86G/3332ZA/3310/1400F ES1 (SK2)	520	M1515	120	MOL96/42KS	830
FS-E86G/3332ZA/3310/1401F ES1 (SK2)	550	M1515/23KV/23KVS	119	MOL96/55S	830
FS-E86G/3332ZA/3310/1440F ES1 (SK2)	512	M1515/302	118	Montagekeile-Set	887
FS-E86G/3332ZA/3310/150F ES1 (SK2)	522	M1515/849N	119	MUS950S 100NM	765
FS-E86G/3332ZA/42H/42HS/1138 ES1 (SK2)	535	M1530	46	MUS950S 100NM SecuTBT®	765
FS-E86G/3332ZA/42H/42HS/1140 ES1 (SK2)	561	M1530/23KV/23KVS	45	Muster-Klotz	896
FS-E86G/3332ZA/42H/42HS/1301 ES1 (SK2)	555	M1530/302	45	Muster-Koffer	897
FS-E86G/3332ZA/42H/42HS/138 ES1 (SK2)	542	M1530/849N	46	Muster-Tafel	894
FS-E86G/3332ZA/42H/42HS/1400 ES1 (SK2)	519	M1535/19	285	Muster-Tafeln M1-M6	894
FS-E86G/3332ZA/42H/42HS/1401 ES1 (SK2)	549	M1535/19KV/19KVS	25	Muster-Tafeln M1-M6 (Polarkiefer)	893
FS-E86G/3332ZA/42H/42HS/1430 ES1 (SK2)	568	M1535/265	24	Muster-Tafeln mit Sonderformat	898
FS-K138/15	173	M1535/849N	26	Nocken-Aufsteckring	886
FS-K138/15/15S	172	M1545/23KV/23KVS	53	Objekt-Muster-Tafel	894
FS-K138/353K	172	M1545/849N	54	OL92/42KS	829
FS-K58/15/15S/138	692	M1550/25KV/25KVS	30	OL92/55S	829
Führungsring	853	M1558/18KV/18KVS	20	PLEXIGLAS®-Muster-Tafel	895
Funk-Fenster-/Türkontakt	810	M1558/52	284	Profilhalbzylinder	834
Gewindeschraube M4	855	M1558/847N	20	Profilstift	848
Gewindeschraube M5	855	M156/19	284	Profilvollstift	849
Gewindeschraube M6	856	M156/19/19S	574	PSK-037/U11	796
HCS®-Muster-Klotz	896	M156/19KV/19KVS	22	PSK-037S/U11Z 200NM	796
HS-0530/431N	811	M156/343	21	PSK-0530/US952-1	793
HS-0530/431N/422	811	M158/311	47	PSK-0530S/US952-1 100NM	792
HS-0530/U52Z/FK410-1/431N	809	M1602/19KV/19KVS	23	PSK-0737/US947-1	798
HS-0530/U52Z/FK410-1/K-412/422	810	M1603/23KV/23KVS	86	PSK-0737S/US947-1 100NM	797
HS-0643/419	815	M1623/843KV/843KVS	62	PSK-0739/US954-1	793
HS-0643/419/420	815	M1642/843KV/843KVS	67	PSK-0810/U10	795
HS-0737/419	819	M1643/843KV/843KVS	60	PSK-0810/US10	795
HS-0737/419/420	819	M1693KH/3357N/1313G	355	PSK-0810S/U10 100NM	794
HS-0739/431N	814	M1710RH/265	106	PSK-0810S/US10 100NM	794
HS-0739/431N/422	814	M1710RH/42KV/42KVS	107	PSK-E038Z/US956	797
HS-0810/431N	816	M172/15K-2/15KS-2	31	PSK-E0400Z/US956	792
HS-0810/431N/422	816	M1740/332P	140	RD-1141GF2/55	418
HS-571/431N	818	M191/322	133	RD-1301GF2/55	414
HS-571/431N/422	818	M19S	286	RD-138GF/3357N	408
HS-E038Z/431N	817	M40E/2211/123	659	RD-138GF/3357SN	408
HS-E038Z/431N/422	817	M40E/310P/112PL	637	RD-138GF/3359ZA/3357N ES1 (SK2)	391
HS-E0400Z/431N	808	M421	198	RD-138GF/55	407
HS-E0400Z/431N/422	808	M42KV	124	RD-1401GF2/55	412
HS-E050Z/431N	813	M42KVS	124	RD-86G/3357N/138GF	407
HS-E050Z/431N/422	813	M43/847N	605	RD-86G/3359ZA/3357N/138GF ES1 (SK2)	390
HS-M0530/431N	812	M43/848N	663	RD-E1141GF2/55	419
HS-M0530/431N/423	812	M498	833	RD-E1301GF2/55	415
HS-M550/455	804	M515LG	244	RD-E138GF/3357N	410
HS-M550/455/423	805	M516	208	RD-E138GF/3357SN	411
Innensechskant-Schlüssel	854	M52G/387N/112SH	364	RD-E138GF/3359ZA/3357N ES1 (SK2)	393
Innensechskant-Schraube	854	M550LG	209	RD-E1401GF2/55	413
I-Profilstift	848	M551G/3357N/1313G	354	RD-E86G/3357N/138GF	410
I-Profilvollstift	850	M551G/3359ZA/3357N/1313G ES1 (SK2)	323	RD-E86G/3359ZA/3357N/138GF ES1 (SK2)	392
K138/15/15S	85	M554/3357N/1313G	353	S8400/0-S8400/9 (Ziffern)	827
K138/353K	85	M554/3359ZA/3357N/1313G ES1 (SK2)	323	S8400/a-S8400/c (Buchstaben)	827
K435	783	M55S	278	Schiebetür-Set-Muster-Klotz	896
K486	833	M55SDS	278	SchnellstiftPlus-Muster-Koffer	897
K487	833	M55S-ZA	278	Schrauben-Set (Kunststoff-Unterkonstr.)	857
K600-K609 (Ziffern)	825	M57/334A/333N/112SH	464	Schrauben-Set M4 (FS-Innentür-Ros.-Grt.)	857
K610-K613 (Buchstaben)	825	M57/371A/370/112SH ES1 (SK2)	463	Schrauben-Set M4 (Innentür-Garnituren)	857
Kunden-Muster-Tafeln	898	M58/19KV/19KVS/156	600	Schrauben-Set M5 (Fenstergriffe)	859
Loose Muster	898	M58/19KV/19KVS/1602	601	Schrauben-Set M5 (Fenster-Ros.-Grt.)	859
M051/US956	758	M600-M609 (Ziffern)	826	Schrauben-Set M5 (FS-Innentür-Kurz.-Grt.)	857
M0515/US956	759	M610-M612 (Buchstaben)	826	Schrauben-Set M6 (Profilstift-Schutz.)	858
M0530/US956	726	M69/9L	733	SecuSan®-Muster-Klotz	896
M0535/US956	714	M76G/361A/360/151	475	SecuSignal®-Muster-Koffer	897
M0550/US920	716	M855/25HK/25K/25KVS/1550	605	Secustik®-Muster mit VarioFit®	895
M0558/US918	712	M86G/3331/3310/151 ES1 (SK2)	497	SG013	760
M056/US937	713	M86G/3332A ES1 (SK2)	592	SG0710RH	760
M0642/US943	738	M86G/3332ZA/3310/151 ES1 (SK2)	496	Spreiznocken M5	885
M0643/US943	732	M86G/3357N/1313G	354	Spreiznocken M6	885
M0643S/US943 100NM	732	M86G/3359ZA/3357N/1313G ES1 (SK2)	324	Stütznocken-Set und -Montagehilfe	844
M072/7	717	M90	665	U26SV	760
M112PL/310P	86	M90/19KV/19KVS/1535	603	U34SV	761
M112SH/333	300	M90/19KV/19KVS/156	601	U956V	761
M112SH/387N	365	M90/19KV/19KVS/1602	602	UP19/RFL	845
M112SH/387SN	300	M90/23KV/23KVS/1515	658	UP52/RFL	845
M112SLN/2007	121	M90/23KV/23KVS/1530	614	Vollstift	846
M112SLN/2021	55	M90/23KV/23KVS/1545	619	Vollstift (beidseitig abgerundet)	847
M123/221I	121	M90/23KV/23KVS/1603	637	Vollstift (beidseitig abgesetzt)	846
M1313G/3357N	355	M90/265/1535	603	Wand-Präsentation	892

# Index - aufsteigend nach Modell

<b>Modell</b>	<b>Seite</b>
Z-RFL18	844





FS-/RD- Profiltür-Grt.	Schutz- beschläge	FS-Schutz- beschläge	Kombi-Schutz- beschläge	Knopf- Garnituren	FS-Knopf- Garnituren	Fenstergriffe	Balkon-/Fens- tertür-Grt.	PSK-Griffe	HS- Garnituren
						S. 712			
			S. 574	S. 600		S. 713			
				S. 601					
				S. 602		S. 713			
				S. 603		S. 714			
	S. 432	S. 512	S. 575	S. 604		S. 714			
				S. 604		S. 715			
				S. 605		S. 716			
						S. 717			
				S. 605					

S. 400	S. 436	S. 516	S. 578	S. 608	S. 678	S. 720			S. 808
				S. 613					
				S. 613		S. 723	S. 776	S. 792	S. 809
						S. 726			
								S. 793	
	S. 444	S. 522	S. 579	S. 615	S. 680	S. 728			S. 813
	S. 448								
						S. 729	S. 777		S. 814
						S. 730			
				S. 619					
	S. 450	S. 524	S. 580	S. 619	S. 683	S. 731			S. 815
	S. 454			S. 622		S. 733			
	S. 455								
						S. 733			
S. 402									
	S. 457			S. 623		S. 734, 760	S. 778		
						S. 738			
				S. 624		S. 738	S. 779		
S. 404	S. 459	S. 532	S. 581	S. 625	S. 687	S. 741			
	S. 463			S. 631					
	S. 464								
	S. 465		S. 582			S. 742	S. 780	S. 793	S. 816
S. 390, 405	S. 467	S. 538	S. 582	S. 632	S. 689	S. 746		S. 795	S. 817
	S. 475								
				S. 637					
				S. 637					
S. 411	S. 476	S. 546	S. 583	S. 638	S. 692				
S. 414	S. 480	S. 552	S. 584	S. 642	S. 695	S. 748			
S. 416	S. 484	S. 558	S. 585	S. 645	S. 697	S. 749			
	S. 488		S. 586	S. 650		S. 750, 760	S. 781		S. 818
						S. 754	S. 782	S. 796	S. 819
S. 420	S. 490	S. 568	S. 586	S. 652	S. 702	S. 757			
	S. 492		S. 587	S. 655		S. 758			
				S. 657		S. 759			
				S. 659					
S. 420			S. 589	S. 660		S. 760	S. 783		

	S. 500								
	S. 501								
	S. 502				S. 668				
					S. 669	S. 768			
	S. 504								
				670		S. 768			
				S. 670		S. 769			
						S. 769			
	S. 505								
				S. 671			S. 786		





## Aluminium



**F1** – Natur



**F1-2** – Natur matt



**F1-2-S\*** – Natur matt-  
**SecuSan®**



**F1/F69** –  
Natur/Edelstahl matt



**F2** – Neusilber



**F3** – Gold



**F4** – Bronze



**F9** – Stahl



**F9-2** – Stahl matt



**F31-1** – beige-grau  
hell matt



**F49/F9-2** – ver-  
chromt/Stahl matt



**F94-1** – chromfarben  
satiniert



**F249** – chromfarben  
glänzend



**F271** – goldfarben  
glänzend



**F8019** – graubraun  
beschichtet



**F8707** – dunkelbr. seiden-  
glänzend besch. (8077)



**F9016** – verkehrsweiß  
beschichtet

## Edelstahl



**F32-1&69** – Aluminium  
beige-grau matt/matt



**F69** – matt



**F69-S\*** – matt-  
**SecuSan®**



**F69/F1-2** –  
matt/  
Aluminium  
Natur matt



**F69/F31-1** –  
matt/Alu-  
minium Natur  
gebürstet



**F69/F68** – matt/polieret



**F77-R** – Messingfar-  
ben poliert-**Resista®**

## Kunststoff



**F5003** – saphirblau



**F7016M** – grau matt



**F7038** – achatgrau



**F8019M** –  
graubraun  
matt



**F9003** –  
signalweiß



**F9003M** –  
signalweiß  
matt



**F9005** – tiefschwarz



**F9005M** – tiefschwarz  
matt



**F9010M** –  
reinweiß  
matt



**F9016** – verkehrsweiß

## Messing



**F41** – satiniert  
verchromt



**F41-R** – satiniert  
verchromt-**Resista®**



**F42/F69** – satiniert  
vernickelt/Ed. matt



**F45** – satiniert verchr./  
verchromt



**F45-R** – satiniert verchr./  
verchromt-**Resista®**



**F46-R** – Chromfarben  
satiniert/polieret-**Resista®**



**F49** – verchromt



**F49-R** –  
verchromt-**Resista®**



**F49/F9** – verchromt/  
Aluminium Stahl



**F49R/F98R** – verchr./  
matt verchr.-**Resista®**



**F56** – silber antiqua



**F65-R** – Nickelfarben  
satiniert/polieret-**Resista®**



**F71** – poliert



**F71/H02** – poliert/  
Buchenholz dunkel



**F71/H03** – poliert/  
Buchenholz hell



**F71/H04** – poliert/  
Buchenholz weiß



**F72/F9** – matt/  
Aluminium Stahl



**F73** – brüniert



**F74-R** – Messingfarben  
satiniert/polieret-**Resista®**



**F75-R** – Messingfarben  
poliert/satiniert-**Resista®**



**F77-R** – Messingfarben  
poliert-**Resista®**



**F77R/F52R** – Messingf.  
poliert/satiniert-**Resista®**



**F98/H07** – matt  
verchromt/Buchenholz



**F98-R** – matt  
verchromt-**Resista®**