

# FERROVIA

## CHEMIN DE FER

De naam Ferrovia (vrij vertaald 'ijzeren weg') verwijst naar de spoorwegen. In het begin van de 20e eeuw werd dit type deurkruk namelijk veelal toegepast in de treinstellen in diverse West-Europese landen zoals België, Frankrijk en Italië. De meest bekende trein was wel de Orient Express waarvoor deze deurkrukken speciaal waren ontworpen. Met name het verticale T-krukje was erg in trek, destijds vaak in klein formaat.

In Frankrijk en delen van België is dit design ook wel beter bekend als 'Chemin de Fer'. De serie is gemoderniseerd en gefabriceerd uit massief roestvast staal (mat en gepolijst leverbaar) en gecompleteerd met de nodige accessoires, zoals diverse soorten raam- en meubelbeslag, waardoor alle functies binnen een huis (of ander object) met één en dezelfde stijl kunnen worden ingevuld.

The name Ferrovia (to be translated as 'iron road') refers to the railways. In the early twentieth century this particular style of door handle was often used in trains in European countries such as Belgium, France, and Italy. The most famous train of all was the Orient Express for which this door handle was specially designed. Especially the vertical 'T-Handle' was very popular in these trains.

In France and parts of Belgium this design is known as Chemin de Fer. Especially the vertical T-handle was used a lot, mostly in the smallest size. This series has been modernized and has been produced from solid stainless steel (available in matte and polished) and has been complemented with the necessary accessories including different types of window and furniture fittings which enables all functions within the home, or any other object, to be completed in one single style.



## FORMANI STORIES

STORY PASADENA BAY, NIEUW ZEELAND   STORY PASADENA BAY, NEW ZEALAND .....	458
STORY NEW YORK, VERENIGDE STATEN   STORY NEW YORK, USA .....	486

## DEURBESLAG | DOOR FITTINGS

DEURKRUKKEN   LEVER HANDLES .....	468
ACCESSOIRES DEURKRUKKEN   LEVER HANDLE ACCESSORIES .....	472

## RAAMBESLAG | WINDOW FITTINGS

RAAMBOOMPJES   CASEMENT FASTENERS .....	474
RAAMUITZETTERS   CASEMENT STAYS .....	474
DRAAIKIEPBESLAG   TILT AND TURN WINDOW HANDLES .....	474
KRUKESPAGNOLETTEN   ESPAGNOLETTE BOLTS .....	477

## VOORDEURBESLAG | FRONT DOOR FITTINGS

VOORDEURKNOPPEN   FRONT DOOR KNOBS .....	479
GREPEN   PULL HANDLES .....	479
VEILIGHEIDSCILINDERROZETTEN   SECURITY ESCUTCHEONS .....	479
VEILIGHEIDSSCHILDEN   SECURITY PLATES .....	479
BELDRUKKERS   BELL PUSHES .....	481

## ACCESSOIRES | ACCESSORIES

MEUBELGREPEN   CABINET HANDLES .....	482
MEUBELKNOPPEN   CABINET KNOBS .....	482
KNOPPEN   KNOBS .....	483
GLASDEURKNOPPEN   GLASS DOOR KNOBS .....	484
LUIKRINGEN   FLUSH RINGS .....	484
HEFSCHUIFDEURBESLAG   SLIDING DOOR HANDLES .....	484





# NEW ZEALAND LAND PASADENA DENNA BAY

LOCATION: PASADENA BAY, NEW ZEALAND  
OBJECT: PRIVATE RESIDENCE  
ARCHITECTURE: CHRISTIAN ANDERSON ARCHITECTS  
PHOTOGRAPHY: SIMON DEVITT



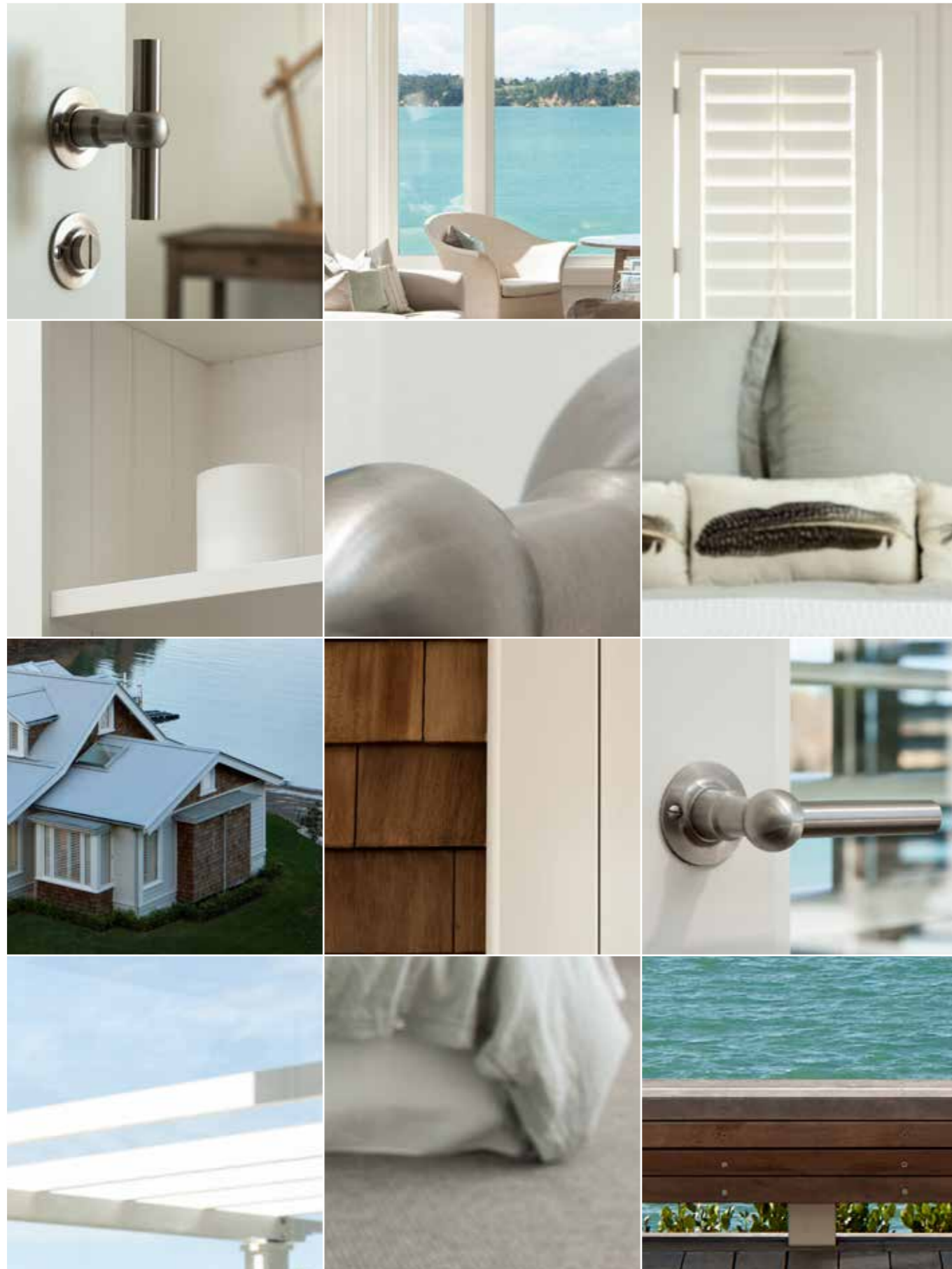

FORMANI®  
FERROVIA



FERROVIA  
FVT125/52 LEVER HANDLE SATIN STAINLESS STEEL





## COLONIAL RESIDENCES

In Pasadena Bay staan enkele prachtige houten vakantiehuisjes die het gevoel geven alsof de tijd heeft stilgestaan. De cluster van huisjes doet denken aan de vroeg-koloniale nederzettingen aan de Nieuw Zeelandse kust.

De iconische spitse boog doorbreekt het weidse uitzicht en kijkt uit over een fantastisch landschap, dat als het ware wordt omlijst door de boog. De overdekte veranda en het terras gaan naadloos op in de natuurlijke omgeving en de meubels kunnen worden verschoven zodat bezoekers in de zon en toch beschermd kunnen zitten.

Pasadena Bay loges a series of finely crafted timber cottages that provide holiday residence with a relaxed pace reminiscent of an earlier time. The cottages are grouped in a village cluster common with early colonial habitation of coastal settlements on the New Zealand coast.

The iconic, gabled arch forms are extruded through the view axis to provide a range of habitation. They allow integration with the natural environment through the utilisation of protected porches and terraces, and flexible joinery arrangements to orientate to the sun or provide a range of shelter.



FERROVIA

FVL125/52 LEVER HANDLE SATIN STAINL. STEEL



## THAT MARITIME FEELING

De combinatie van behandeld architecturaal metaal, decoratieve verlichting en hardware in een subtiele maritieme stijl past perfect bij de handvervaardigde vormen en versterkt het lokale gevoel. Deze eigentijdse interpretatie van een historische woning van de hand van ontwerper Christian Anderson versterkt de bijzondere charme en het karakter van Pasadena Bay.

The combination of worked architectural metal work, with decorative lighting and hardware in a subtle maritime style complement the crafted forms and reinforce the vernacular response. This contemporary interpretation from designer Christian Anderson of a historic habitation enhances a special charm and character of Pasadena Bay.



**FERROVIA**  
FVT125/52 LEVER HANDLE SATIN STAINLESS STEEL  
FVWC48 PRIVACY SET SATIN STAINLESS STEEL





## SUBTILE FINISH

Ontwerper Christian Anderson koos voor de Ferrovía-collectie vanwege haar tijdloze en klassieke stijl. Deze stijl draagt bij aan het kustgevoel van de huisjes, iets wat bovendien verder wordt versterkt door de subtiele lijnen van de geborsteld roestvast stalen afwerking.

Designer Christian Anderson chose the Ferrovía series because of its timeless and classic style. A style that complements the coastal feel of the property enhanced with the subtle lines of the selected brushed stainless steel finish.

**FERROVIA**  
FVT125/52 LEVER HANDLE SATIN STAINLESS STEEL



**FERROVIA**  
FVL125/52 LEVER HANDLE SATIN STAINLESS STEEL

**FVL85/40**

massieve deurkruk vast-draaibaar  
ongeveerd op rozet  
op aanvraag ook op schild leverbaar

solid unsprung lever handle  
attached to rose  
also available on plate, on request

mat roestvast staal  
satin stainless steel

gepolijst roestvast staal  
polished stainless steel

**FVT85/40**

massieve deurkruk vast-draaibaar  
ongeveerd op rozet  
ideale doormaat slot 60mm  
op aanvraag ook op schild leverbaar

solid unsprung lever handle  
attached to rose  
ideal lock backset 60mm  
also available on plate, on request

mat roestvast staal  
satin stainless steel

gepolijst roestvast staal  
polished stainless steel

**FVL100/48**

massieve deurkruk vast-draaibaar  
ongeveerd op rozet  
op aanvraag ook op schild leverbaar

solid unsprung lever handle  
attached to rose  
also available on plate, on request

mat roestvast staal  
satin stainless steel

gepolijst roestvast staal  
polished stainless steel

**FVT100/48**

massieve deurkruk vast-draaibaar  
ongeveerd op rozet  
ideale doormaat slot 60mm  
op aanvraag ook op schild leverbaar

solid unsprung lever handle  
attached to rose  
ideal lock backset 60mm  
also available on plate, on request

mat roestvast staal  
satin stainless steel

gepolijst roestvast staal  
polished stainless steel

**FVL110/52**

massieve deurkruk vast-draaibaar  
ongeveerd op rozet

solid unsprung lever handle  
attached to rose

mat roestvast staal  
satin stainless steel

gepolijst roestvast staal  
polished stainless steel

**FVL110P236**

massieve deurkruk vast-draaibaar  
ongeveerd op schild, een zijde met  
en een zijde zonder zichtbare bevestiging

solid unsprung lever handle  
attached to plate  
fixings visible on one side only

mat roestvast staal  
satin stainless steel

gepolijst roestvast staal  
polished stainless steel

\* afstand opgeven bij bestelling  
\* state distance on order



**FVT110/52**

massieve deurkruk vast-draaibaar  
ongeveer op rozet  
ideale doormaat slot 60mm

solid unsprung lever handle  
attached to rose  
ideal lock backset 60mm

mat roestvast staal  
satin stainless steel

gepolijst roestvast staal  
polished stainless steel

**FVT110P236**

massieve deurkruk vast-draaibaar  
ongeveer op schild, een zijde met  
en een zijde zonder zichtbare bevestiging  
ideale doormaat slot 60mm

solid unsprung lever handle  
attached to plate  
fixings visible on one side only  
ideal lock backset 60mm

mat roestvast staal  
satin stainless steel

gepolijst roestvast staal  
polished stainless steel

\* afstand opgeven bij bestelling  
\* state distance on order

**FVL125/52**

massieve deurkruk vast-draaibaar  
ongeveer op rozet

solid unsprung lever handle  
attached to rose

mat roestvast staal  
satin stainless steel

gepolijst roestvast staal  
polished stainless steel

**FVL125P236**

massieve deurkruk vast-draaibaar  
ongeveer op schild, een zijde met  
en een zijde zonder zichtbare bevestiging

solid unsprung lever handle  
attached to plate  
fixings visible on one side only

mat roestvast staal  
satin stainless steel

gepolijst roestvast staal  
polished stainless steel

\* afstand opgeven bij bestelling  
\* state distance on order

**FVT125/52**

massieve deurkruk vast-draaibaar  
ongeveer op rozet  
ideale doormaat slot 60mm

solid unsprung lever handle  
attached to rose  
ideal lock backset 60mm

mat roestvast staal  
satin stainless steel

gepolijst roestvast staal  
polished stainless steel

**FVT125P236**

massieve deurkruk vast-draaibaar  
ongeveer op schild, een zijde met  
en een zijde zonder zichtbare bevestiging  
ideale doormaat slot 60mm

solid unsprung lever handle  
attached to plate  
fixings visible on one side only  
ideal lock backset 60mm



mat roestvast staal  
satin stainless steel

gepolijst roestvast staal  
polished stainless steel

\* afstand opgeven bij bestelling  
\* state distance on order





**FVBN40** sleutelplaatje | key escutcheon

FVBN40

mat roestvast staal | gepolijst roestvast staal  
satin stainless steel | polished stainless steel

**FVBN48** sleutelplaatje | key escutcheon

FVBN48

mat roestvast staal | gepolijst roestvast staal  
satin stainless steel | polished stainless steel

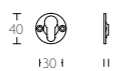

**FVBY40** cilinderplaatje | profile cylinder escutcheon

FVBY40

mat roestvast staal | gepolijst roestvast staal  
satin stainless steel | polished stainless steel

**FVBY48** cilinderplaatje | profile cylinder escutcheon

FVBY48

mat roestvast staal | gepolijst roestvast staal  
satin stainless steel | polished stainless steel

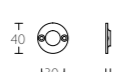

**FVB40** blind plaatje | blank escutcheon

FVB40

mat roestvast staal | gepolijst roestvast staal  
satin stainless steel | polished stainless steel

**FVB48** blind plaatje | blank escutcheon

FVB48

mat roestvast staal | gepolijst roestvast staal  
satin stainless steel | polished stainless steel

**FVWC40** toiletgarnituur | turn and release set



FVWC40

mat roestvast staal | gepolijst roestvast staal  
satin stainless steel | polished stainless steel

**FVWC48** toiletgarnituur | turn and release set





FVWC48

mat roestvast staal | gepolijst roestvast staal  
satin stainless steel | polished stainless steel

**LBR50EN** EN1906 klasse 4 rozet enkel geveerd, combineren met deurkruk naar keuze | EN1906 class 4 rose single spring to be combined with door handle of choice

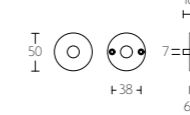
4 7 - B 0 4 0 B

LBR50EN

mat roestvast staal | gepolijst roestvast staal  
satin stainless steel | polished stainless steel

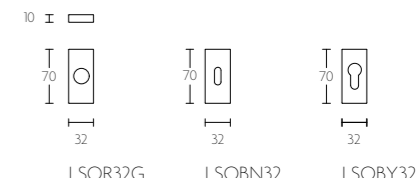

**LSQR32G** smalrozet dubbel geveerd t.b.v. aluminium of stalen deuren, combineren met deurkruk naar keuze | narrow rose with double spring to be combined with door handle of choice

LSQR32G LSQBN32 LSQBY32

mat roestvast staal | gepolijst roestvast staal  
satin stainless steel | polished stainless steel

**LBR53** kliikrozet enkel geveerd combineren met deurkruk naar keuze | concealed rose with single spring to be combined with door handle of choice

LBR53

mat roestvast staal | gepolijst roestvast staal  
satin stainless steel | polished stainless steel



**FV-RB**

massief raamboompje ten behoeve van naar buitendraaiend raam inclusief contraplaatje niet afsluitbaar

non-locking solid casement fastener for outward opening window including mortice plate



mat roestvast staal  
satin stainless steel

gepolijst roestvast staal  
polished stainless steel

**HP-RB**

losse haak ten behoeve van raamboompje voor naar binnendraaiend raam

separate hook plate for casement fastener for inward opening window



mat roestvast staal  
satin stainless steel

gepolijst roestvast staal  
polished stainless steel

**FV305**

massieve raamuitzetter met twee stelpennen inclusief geleiderail

solid casement stay with two pins including slide guide channel

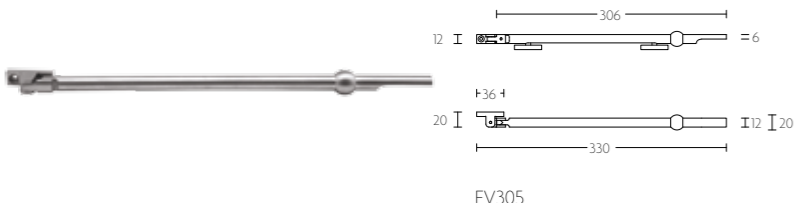

mat roestvast staal  
satin stainless steel

gepolijst roestvast staal  
polished stainless steel

**FVL85-DK**

draaikiepgarnituur niet afsluitbaar op aanvraag ook op ovale rozet leverbaar

non-locking tilt and turn window handle also available on oval rose, on request



mat roestvast staal  
satin stainless steel

gepolijst roestvast staal  
polished stainless steel

**FVT85-DK**

draaikiepgarnituur niet afsluitbaar op aanvraag ook op ovale rozet leverbaar

non-locking tilt and turn window handle also available on oval rose, on request



mat roestvast staal  
satin stainless steel

gepolijst roestvast staal  
polished stainless steel

**FVL100-DK**

draaikiepgarnituur niet afsluitbaar op aanvraag ook op ovale rozet leverbaar

non-locking tilt and turn window handle also available on oval rose, on request



mat roestvast staal  
satin stainless steel

gepolijst roestvast staal  
polished stainless steel

**FVT100-DK**

draaikiepgarnituur niet afsluitbaar op aanvraag ook op ovale rozet leverbaar

non-locking tilt and turn window handle also available on oval rose, on request



mat roestvast staal  
satin stainless steel

gepolijst roestvast staal  
polished stainless steel

**FVL110-DK**

draaikiepgarnituur niet afsluitbaar op aanvraag ook op ovale rozet leverbaar

non-locking tilt and turn window handle also available on oval rose, on request



mat roestvast staal  
satin stainless steel

gepolijst roestvast staal  
polished stainless steel

**FVT110-DK**

draaikiepgarnituur niet afsluitbaar op aanvraag ook op ovale rozet leverbaar

non-locking tilt and turn window handle also available on oval rose, on request



mat roestvast staal  
satin stainless steel

gepolijst roestvast staal  
polished stainless steel

**FVL125-DK**

draaikiepgarnituur niet afsluitbaar op aanvraag ook op ovale rozet leverbaar

non-locking tilt and turn window handle also available on oval rose, on request



mat roestvast staal  
satin stainless steel

gepolijst roestvast staal  
polished stainless steel

**FVT125-DK**

draaikiepgarnituur niet afsluitbaar op aanvraag ook op ovale rozet leverbaar

non-locking tilt and turn window handle also available on oval rose, on request



mat roestvast staal  
satin stainless steel

gepolijst roestvast staal  
polished stainless steel

**FVL85-DKLOCK**

draaikiepgarnituur afsluitbaar op aanvraag ook op afgeronde rozet leverbaar

locking tilt and turn window handle also available on rounded rose, on request



mat roestvast staal  
satin stainless steel

gepolijst roestvast staal  
polished stainless steel



**FVT85-DKLOCK**

draaiepgarnituur afsluitbaar op aanvraag ook op afgeronde rozet leverbaar

locking tilt and turn window handle also available on rounded rose, on request



mat roestvast staal satin stainless steel

gepolijst roestvast staal polished stainless steel

**FVL100-DKLOCK**

draaiepgarnituur afsluitbaar op aanvraag ook op afgeronde rozet leverbaar

locking tilt and turn window handle also available on rounded rose, on request



mat roestvast staal satin stainless steel

gepolijst roestvast staal polished stainless steel

**FVT125-DKLOCK**

draaiepgarnituur afsluitbaar op aanvraag ook op afgeronde rozet leverbaar

locking tilt and turn window handle also available on rounded rose, on request



mat roestvast staal satin stainless steel

gepolijst roestvast staal polished stainless steel

**K-FVL85**

krukespagolet inclusief vier geleiders, twee eindstukjes en twee stangen standaard geschikt tot 2900mm op aanvraag ook op ovaal mechsime leverbaar

espagnolette bolt with top and bottom receiver plate, two rods and four rod guides standard to suit 2900mm also available on oval base plate, on request



mat roestvast staal satin stainless steel

gepolijst roestvast staal polished stainless steel

**FVT100-DKLOCK**

draaiepgarnituur afsluitbaar op aanvraag ook op afgeronde rozet leverbaar

locking tilt and turn window handle also available on rounded rose, on request



mat roestvast staal satin stainless steel

gepolijst roestvast staal polished stainless steel

**FVL110-DKLOCK**

draaiepgarnituur afsluitbaar op aanvraag ook op afgeronde rozet leverbaar

locking tilt and turn window handle also available on rounded rose, on request



mat roestvast staal satin stainless steel

gepolijst roestvast staal polished stainless steel

**K-FVT85**

krukespagolet inclusief vier geleiders, twee eindstukjes en twee stangen standaard geschikt tot 2900mm op aanvraag ook op ovaal mechsime leverbaar

espagnolette bolt with top and bottom receiver plate, two rods and four rod guides standard to suit 2900mm also available on oval base plate, on request



mat roestvast staal satin stainless steel

gepolijst roestvast staal polished stainless steel

**K-FVL100**

krukespagolet inclusief vier geleiders, twee eindstukjes en twee stangen standaard geschikt tot 2900mm op aanvraag ook op ovaal mechsime leverbaar

espagnolette bolt with top and bottom receiver plate, two rods and four rod guides standard to suit 2900mm also available on oval base plate, on request

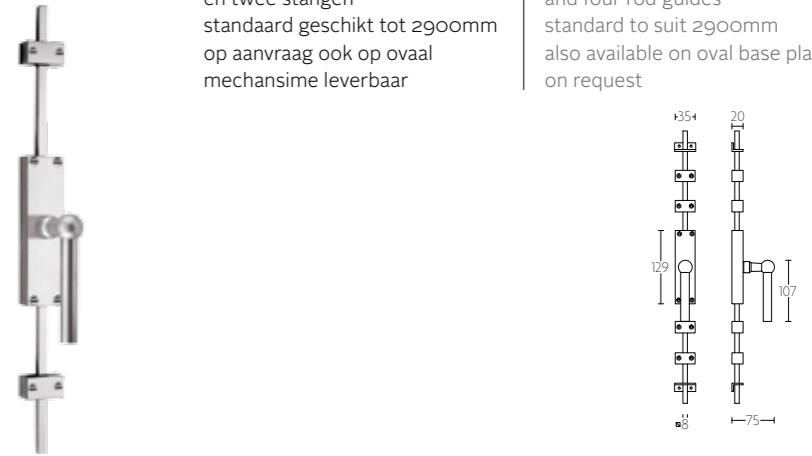

mat roestvast staal satin stainless steel

gepolijst roestvast staal polished stainless steel

**FVT110-DKLOCK**

draaiepgarnituur afsluitbaar op aanvraag ook op afgeronde rozet leverbaar

locking tilt and turn window handle also available on rounded rose, on request



mat roestvast staal satin stainless steel

gepolijst roestvast staal polished stainless steel

**FVL125-DKLOCK**

draaiepgarnituur afsluitbaar op aanvraag ook op afgeronde rozet leverbaar

locking tilt and turn window handle also available on rounded rose, on request



mat roestvast staal satin stainless steel

gepolijst roestvast staal polished stainless steel

**K-FVT100**

krukespagolet inclusief vier geleiders, twee eindstukjes en twee stangen standaard geschikt tot 2900mm op aanvraag ook op ovaal mechsime leverbaar

espagnolette bolt with top and bottom receiver plate, two rods and four rod guides standard to suit 2900mm also available on oval base plate, on request



mat roestvast staal satin stainless steel

gepolijst roestvast staal polished stainless steel

**K-FVL110**

krukespagolet inclusief vier geleiders, twee eindstukjes en twee stangen standaard geschikt tot 2900mm op aanvraag ook op ovaal mechsime leverbaar

espagnolette bolt with top and bottom receiver plate, two rods and four rod guides standard to suit 2900mm also available on oval base plate, on request

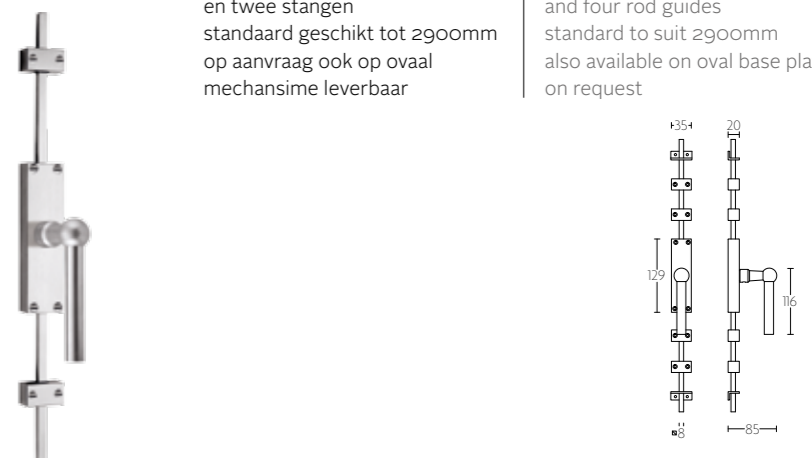

mat roestvast staal satin stainless steel

gepolijst roestvast staal polished stainless steel

**K-FVT110** krukespagolet inclusief vier geleiders, twee eindstukjes en twee stangen standaard geschikt tot 2900mm op aanvraag ook op ovaal mechsime leverbaar

espagnolette bolt with top and bottom receiver plate, two rods and four rod guides standard to suit 2900mm also available on oval base plate, on request

mat roestvast staal satin stainless steel    gepolijst roestvast staal polished stainless steel

**K-FVL125** krukespagolet inclusief vier geleiders, twee eindstukjes en twee stangen standaard geschikt tot 2900mm op aanvraag ook op ovaal mechsime leverbaar

espagnolette bolt with top and bottom receiver plate, two rods and four rod guides standard to suit 2900mm also available on oval base plate, on request

mat roestvast staal satin stainless steel    gepolijst roestvast staal polished stainless steel

**K-FVT125** krukespagolet inclusief vier geleiders, twee eindstukjes en twee stangen standaard geschikt tot 2900mm op aanvraag ook op ovaal mechsime leverbaar

espagnolette bolt with top and bottom receiver plate, two rods and four rod guides standard to suit 2900mm also available on oval base plate, on request

mat roestvast staal satin stainless steel    gepolijst roestvast staal polished stainless steel

**E-LOCK8** slot ten behoeve van espagnoletstang 8mm

lock for espagnolette rod 8mm

mat roestvast staal satin stainless steel    gepolijst roestvast staal polished stainless steel

**FV22V** massieve voordeurknop vast op rozet

solid front door knob fixed on rose

mat roestvast staal satin stainless steel    gepolijst roestvast staal polished stainless steel

**FV22D** massieve draaibare voordeurknop vast-draaibaar op rozet, ongeveerd

solid unsprung front door knob to operate, attached to rose

mat roestvast staal satin stainless steel    gepolijst roestvast staal polished stainless steel

**PB220** by Piet Boon

massieve knop vast op rozet

solid knob fixed on rose

messing verzilverd silver unacquered    mat roestvast staal satin stainless steel    gepolijst roestvast staal polished stainless steel

**FV360** massieve greep tbv houten, glazen of aluminium deuren doorgaande, niet-doorgaande of paarsgewijze bevestiging

solid pull handle for timber, glass or aluminium doors bolt through, concealed or back to back fixings

mat roestvast staal satin stainless steel    gepolijst roestvast staal polished stainless steel

**FV-VEIL** massieve veiligheidscilinderrozet

solid security escutcheons

mat roestvast staal satin stainless steel    gepolijst roestvast staal polished stainless steel

**FV22-50** massieve veiligheidsschilden met vaste knop, ten behoeve van deurkruk

solid security plates with fixed knob to suit lever handle

mat roestvast staal satin stainless steel    gepolijst roestvast staal polished stainless steel

\* afstand opgeven bij bestelling \* state distance on order



**FV22-50KT** massieve veiligheidsschilden met vaste knop, ten behoeve van deurkruk met kerntrekbeveiliging | solid security plates with fixed knob to suit lever handle with cylinder protection cover

mat roestvast staal satin stainless steel | gepolijst roestvast staal polished stainless steel

FV22-50KT \* afstand opgeven bij bestelling \* state distance on order

**LSQSM-50** massieve veiligheidsschilden ten behoeve van deurkrukken | solid security plates to suit lever handles

mat roestvast staal satin stainless steel | gepolijst roestvast staal polished stainless steel

LSQSM-50 \* afstand opgeven bij bestelling \* state distance on order

**LSQSM-28KT** massieve veiligheidsschilden ten behoeve van deurkrukken met kerntrekbeveiliging | solid security plates to suit lever handles with cylinder protection cover

mat roestvast staal satin stainless steel | gepolijst roestvast staal polished stainless steel

LSQSM-28KT \* afstand opgeven bij bestelling \* state distance on order

**FV48** bedrukker met roestvast stalen drukertje | bell push with stainless steel bell button

mat roestvast staal satin stainless steel | gepolijst roestvast staal polished stainless steel

FV48

**LSQSM-50KT** massieve veiligheidsschilden ten behoeve van deurkrukken met kerntrekbeveiliging | solid security plates to suit lever handles with cylinder protection cover

mat roestvast staal satin stainless steel | gepolijst roestvast staal polished stainless steel

LSQSM-50KT \* afstand opgeven bij bestelling \* state distance on order

**FV22-28** massieve veiligheidsschilden met vaste knop, ten behoeve van deurkruk | solid security plates with fixed knob to suit lever handle

mat roestvast staal satin stainless steel | gepolijst roestvast staal polished stainless steel

FV22-28 \* afstand opgeven bij bestelling \* state distance on order

**FV22-28KT** massieve veiligheidsschilden met vaste knop, ten behoeve van deurkruk met kerntrekbeveiliging | solid security plates with fixed knob to suit lever handle with cylinder protection cover

mat roestvast staal satin stainless steel | gepolijst roestvast staal polished stainless steel

FV22-28KT \* afstand opgeven bij bestelling \* state distance on order

**LSQSM-28** massieve veiligheidsschilden ten behoeve van deurkrukken | solid security plates to suit lever handles

mat roestvast staal satin stainless steel | gepolijst roestvast staal polished stainless steel

LSQSM-28 \* afstand opgeven bij bestelling \* state distance on order

FV195/96 massieve meubelgreep | solid cabinet handle



mat roestvast staal | satin stainless steel  
 gepolijst roestvast staal | polished stainless steel

FV195/128 massieve meubelgreep | solid cabinet handle



mat roestvast staal | satin stainless steel  
 gepolijst roestvast staal | polished stainless steel

FV195/160 massieve meubelgreep | solid cabinet handle



mat roestvast staal | satin stainless steel  
 gepolijst roestvast staal | polished stainless steel

FV195/192 massieve meubelgreep | solid cabinet handle



mat roestvast staal | satin stainless steel  
 gepolijst roestvast staal | polished stainless steel

FV195/224 massieve meubelgreep | solid cabinet handle



mat roestvast staal | satin stainless steel  
 gepolijst roestvast staal | polished stainless steel

FV190 massieve meubelknop | solid cabinet knob



mat roestvast staal | satin stainless steel  
 gepolijst roestvast staal | polished stainless steel

FV195 massieve meubelknop | solid cabinet knob



mat roestvast staal | satin stainless steel  
 gepolijst roestvast staal | polished stainless steel

FVT85V/40 massieve knop vast op rozet | solid knob fixed on rose



mat roestvast staal | satin stainless steel  
 gepolijst roestvast staal | polished stainless steel

FVT85VP236 massieve knop vast op schild | solid knob fixed on plate

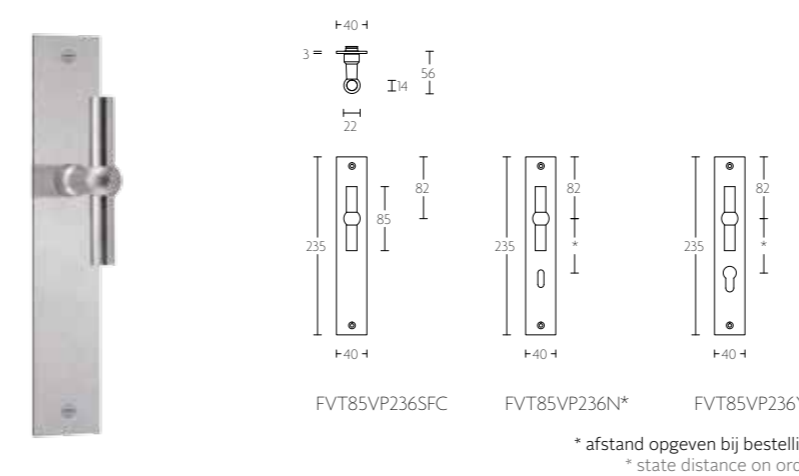

mat roestvast staal | satin stainless steel  
 gepolijst roestvast staal | polished stainless steel

FVT100V/48 massieve knop vast op rozet | solid knob fixed on rose



mat roestvast staal | satin stainless steel  
 gepolijst roestvast staal | polished stainless steel

FVT100VP236 massieve knop vast op schild | solid knob fixed on plate

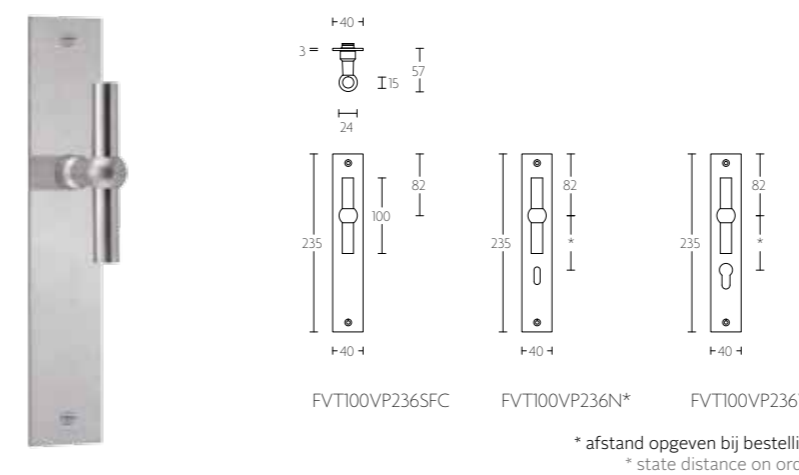

mat roestvast staal | satin stainless steel  
 gepolijst roestvast staal | polished stainless steel

FVT110V/52 massieve knop vast op rozet | solid knob fixed on rose



mat roestvast staal | satin stainless steel  
 gepolijst roestvast staal | polished stainless steel



**FVT110VP236** massieve knop vast op schild | solid knob fixed on plate

FVT110VP236SFC FVT110VP236N\* FVT110VP236Y\*

\* afstand opgeven bij bestelling  
\* state distance on order

mat roestvast staal | satin stainless steel  
gepolijst roestvast staal | polished stainless steel

**FVT125V/52** massieve knop vast op rozet | solid knob fixed on rose

FVT125V/52

mat roestvast staal | satin stainless steel  
gepolijst roestvast staal | polished stainless steel

**FV230PA** massieve paarsgewijze set hefschuifdeurbeslag op aanvraag ook op ovaal mechanisme leverbaar | pair of solid lift-up sliding door handles also available on oval base plate, on request

FV230PA

\* blind of PC69  
\* blind or Y69

mat roestvast staal | satin stainless steel  
gepolijst roestvast staal | polished stainless steel

**FVT125VP236** massieve knop vast op schild | solid knob fixed on plate

FVT125VP236SFC FVT125VP236N\* FVT125VP236Y\*

\* afstand opgeven bij bestelling  
\* state distance on order

mat roestvast staal | satin stainless steel  
gepolijst roestvast staal | polished stainless steel

**FV22G** set massieve glasdeurknoppen vast op rozet | set of solid knobs for glass door fixed on rose

FV22G

mat roestvast staal | satin stainless steel  
gepolijst roestvast staal | polished stainless steel

**FV38** luikring | flush ring

FV38

mat roestvast staal | satin stainless steel  
gepolijst roestvast staal | polished stainless steel

**FV230** massieve set hefschuifdeurbeslag inclusief schuifdeurkom voor buitenzijde op aanvraag ook op ovaal mechanisme leverbaar | single solid internal lift-up sliding door handle with external flush pull also available on oval base plate, on request

FV230

\* blind of PC69  
\* blind or Y69

mat roestvast staal | satin stainless steel  
gepolijst roestvast staal | polished stainless steel



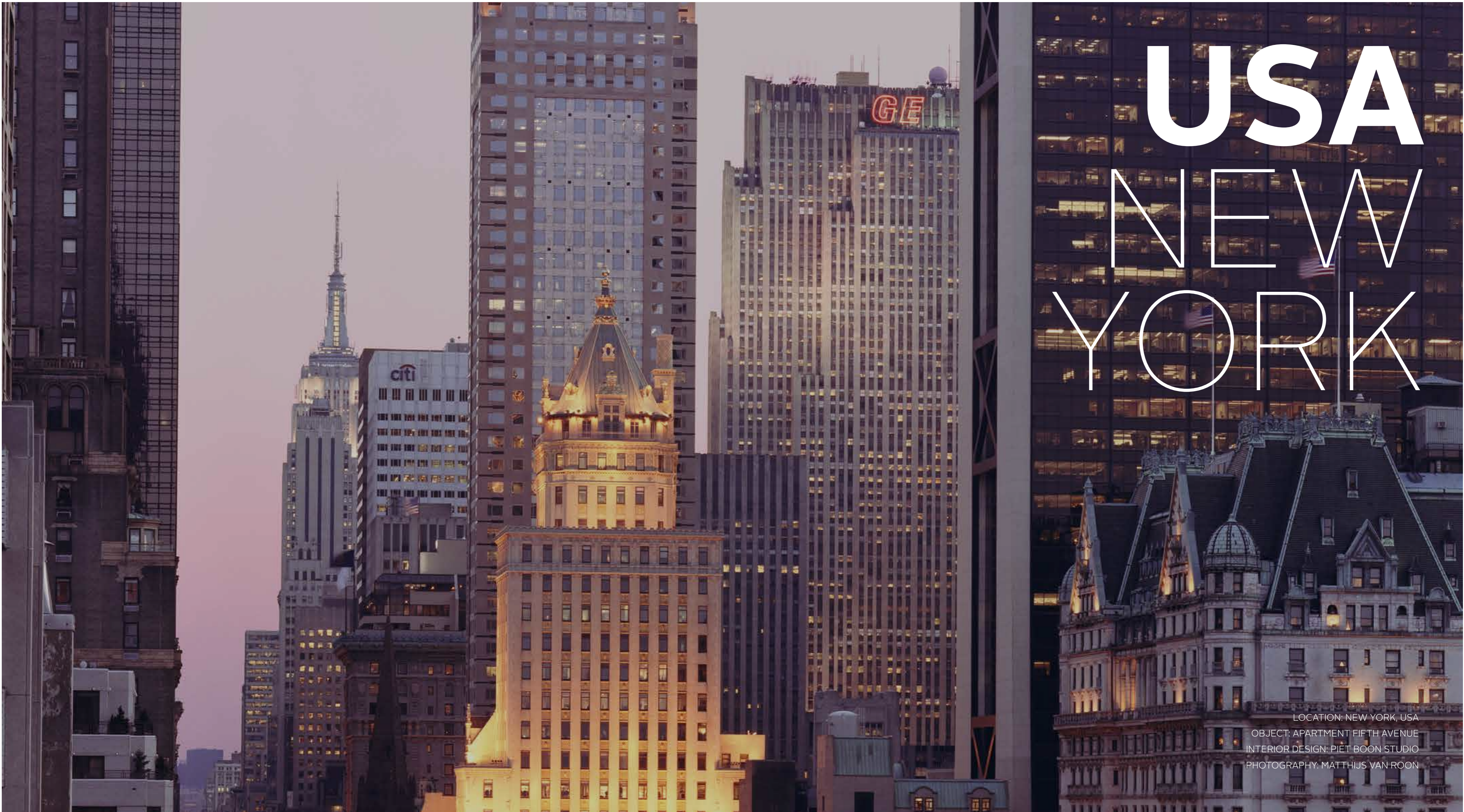

# USA NEW YORK

LOCATION: NEW YORK, USA  
OBJECT: APARTMENT FIFTH AVENUE  
INTERIOR DESIGN: PIET BOON STUDIO  
PHOTOGRAPHY: MATTHIJS VAN ROON



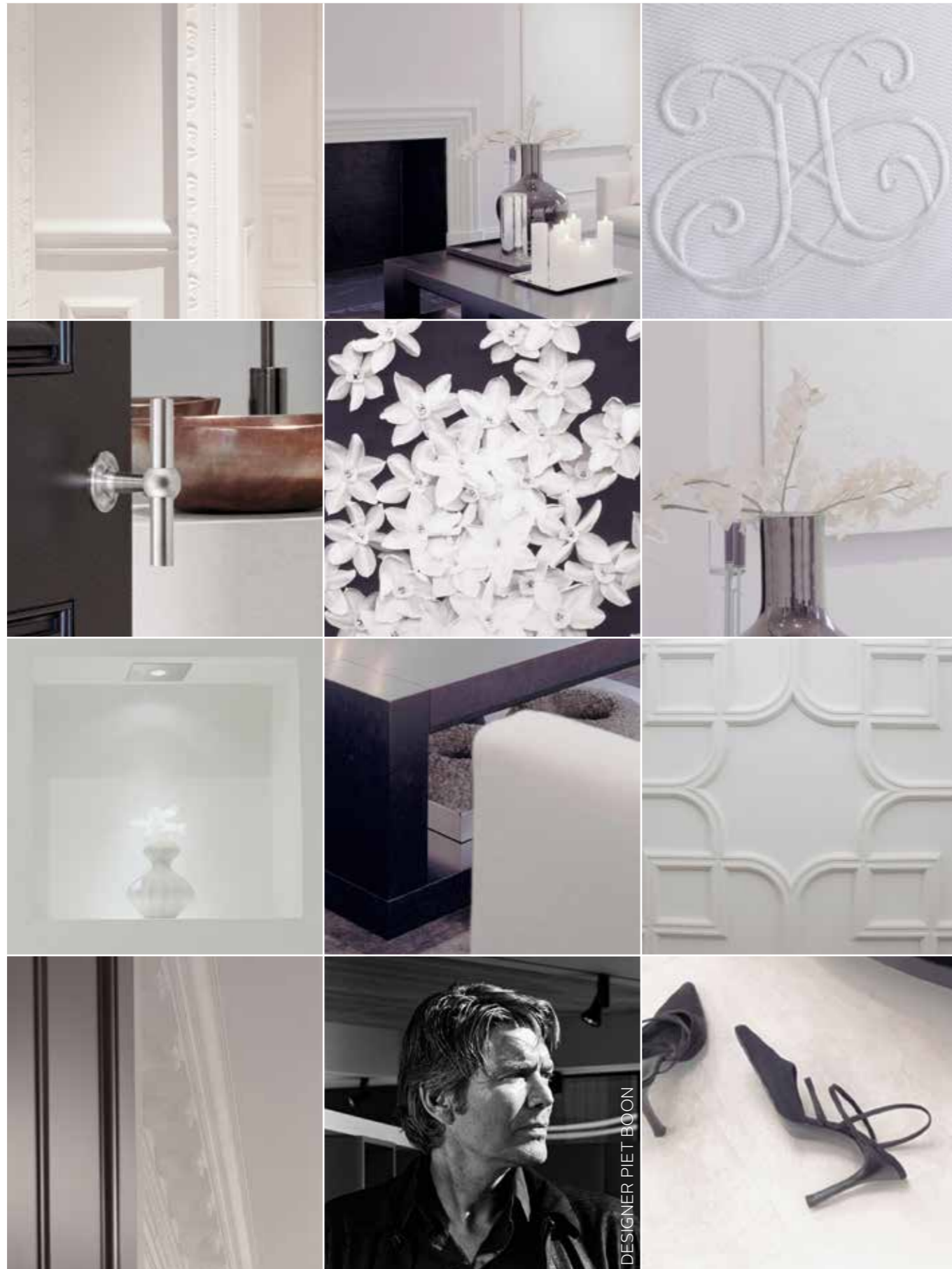

FORMANI®  
FERROVIA

DESIGNER PIET BOON



FERROVIA  
PB220 POLISHED STAINLESS STEEL



## DESIGN DOORWARE

Bij deze exclusieve topwoning stond het creëren van een balans tussen de verschillende ruimtes en het optimaal benutten van natuurlijk licht centraal, met name in de woonruimtes die uitkijken op Central Park. Het resultaat is een rijke, internationale stijl met elementen van Europees design mede dankzij FORMANI®-details uit de Ferrovia collectie.

De opvallende ronde deurknoppen van de voordeuren zijn ontworpen door Piet Boon. De deuren lijken haast rond deze kunstwerken te zijn ontworpen. Het subtiele gebruik van details en kleur maken dit appartement aan Fifth Avenue tot een oase van verfijnde rust met een haast meditatieve, zen-achtige sfeer.

This exquisite residence is all about balance between the various rooms and making optimal use of the natural light, especially in the living spaces overlooking Central Park. The result is a rich, international style, with elements of European design with FORMANI® details from the Ferrovia series.

The striking, round doorknobs of the main doors are designed by Piet Boon. The doors almost seem to be designed around those pieces of art. The subtle use of details and color make this apartment on Fifth Avenue an oasis of refined tranquility, exuding an almost meditative, Zen-like atmosphere.

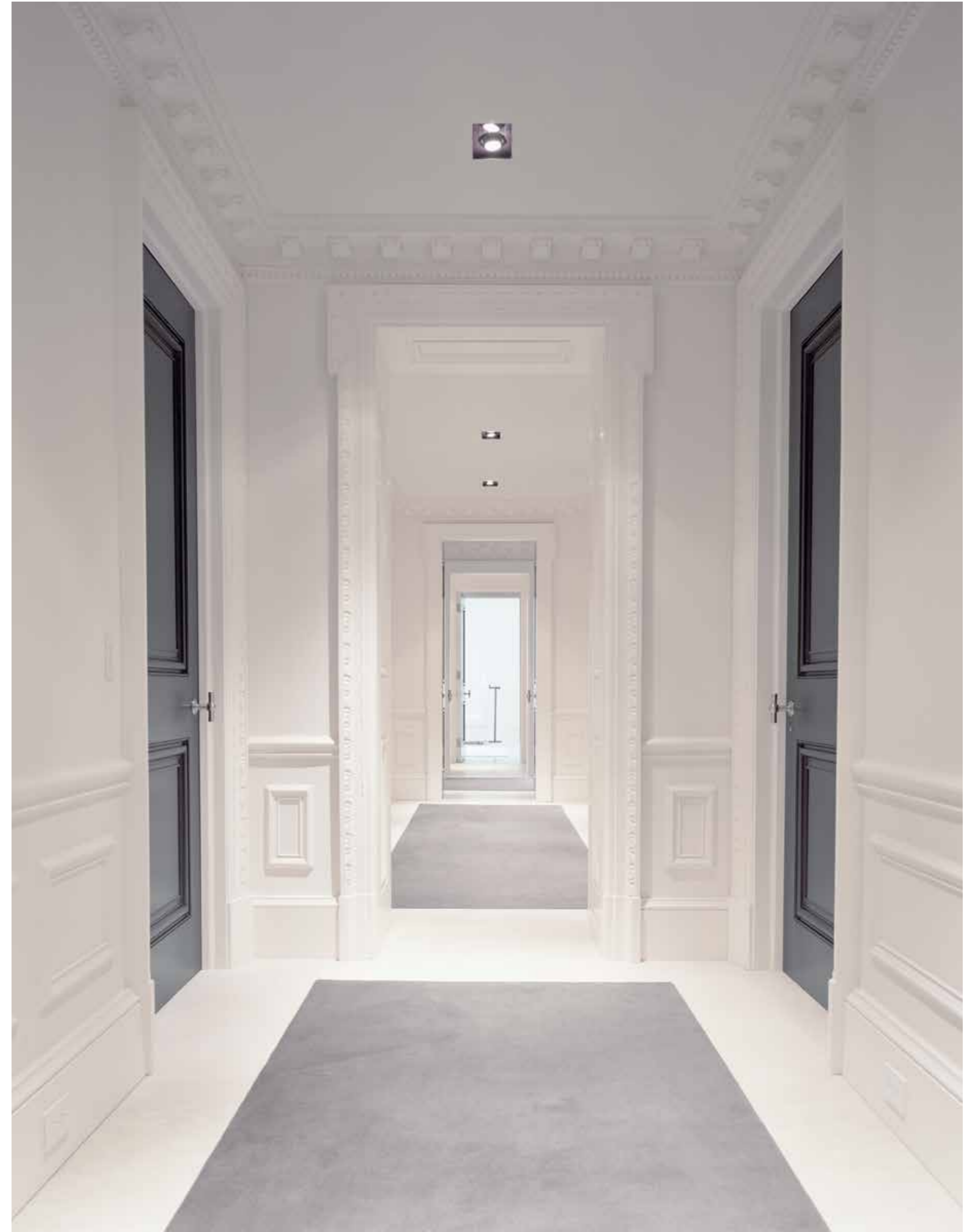





FERROVIA  
FVT110/52 LEVER HANDLE POLISHED STAINLESS STEEL

## TRAVELWARE

Het deurbeslag uit de Ferrovia-collectie, dat ook is gebruikt voor de deuren in de hal, is een eerbetoon aan het verleden. Ferrovia is Italiaans voor spoorweg. Dit design verwijst naar de deurkrukken die begin 20e eeuw veelal werden toegepast in treinstellen in heel Europa en verleent het appartement mede zijn internationale karakter.

The doorware from the Ferrovia serie, repeatedly used for the doors in the hallway, is a tribute to the past. Ferrovia means railway. The design buys into the doorware that was used in trains all over Europe at the beginning of Twentieth century and adds to the international style of the apartment.

